

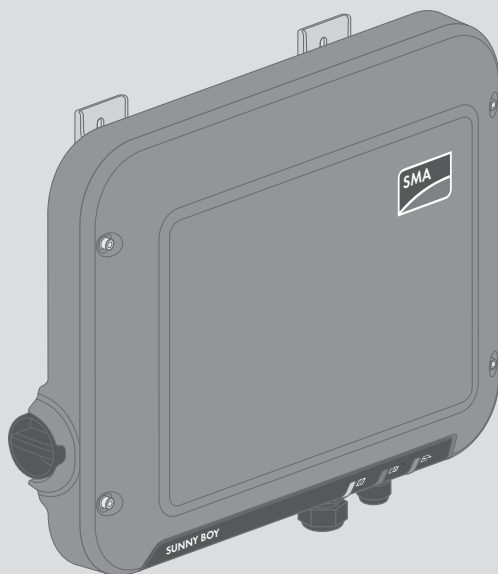

SUNNY BOY 1.5 / 2.0 / 2.5

SB1.5-1VL-40 / SB2.0-1VL-40 / SB2.5-1VL-40



eManual



ENGLISH	Quick Reference Guide	3
DEUTSCH	Schnelleinstieg	10
БЪЛГАРСКИ	Кратко ръководство	17
ČEŠTINA	Stručný průvodce	25
DANSK	Kort vejledning	32
ΕΛΛΗΝΙΚΑ	Σύνοψες οδηγιών	39
ESPAÑOL	Instrucciones breves	47
EESTI	Kiirülevaade	54
SUOMI	Pikaohje	61
FRANÇAIS	Notice résumée	68
HRVATSKI	Kratke upute za uporabu	76
MAGYAR	Gyors útmutató	83
ITALIANO	Guida rapida	90
LIETUVIŠKAI	Sparčioji apžvalga	97
LATVISKI	Īsā pamācība	104
NEDERLANDS	Beknopte handleiding	111
POLSKI	Skrócona instrukcja	118
PORTUGUÊS	Instruções sumárias	126
ROMÂNĂ	Instrucțiuni pe scurt	133
SLOVENSKY	Rýchly sprievodca	140
SLOVENŠČINA	Kratka navodila	147
SVENSKA	Snabbanvisning	154
	Instructions	161

Legal Provisions

The information contained in these documents is the property of SMA Solar Technology AG. No part of this document may be reproduced, stored in a retrieval system, or transmitted, in any form or by any means, be it electronic, mechanical, photographic, magnetic or otherwise, without the prior written permission of SMA Solar Technology AG. Internal reproduction used solely for the purpose of product evaluation or other proper use is allowed and does not require prior approval.

SMA Solar Technology AG makes no representations or warranties, express or implied, with respect to this documentation or any of the equipment and/or software it may describe, including (with no limitation) any implied warranties of utility, merchantability, or fitness for any particular purpose. All such representations or warranties are expressly disclaimed. Neither SMA Solar Technology AG nor its distributors or dealers shall be liable for any indirect, incidental, or consequential damages under any circumstances.

The exclusion of implied warranties may not apply in all cases under some statutes, and thus the above exclusion may not apply.

Specifications are subject to change without notice. Every attempt has been made to make this document complete, accurate and up-to-date. Readers are cautioned, however, that product improvements and field usage experience may cause SMA Solar Technology AG to make changes to these specifications without advance notice, or per contract provisions in those cases where a supply agreement requires advance notice. SMA Solar Technology AG shall not be responsible for any damages, including indirect, incidental or consequential damages, caused by reliance on the material presented, including, but not limited to, omissions, typographical errors, arithmetical errors or listing errors in the content material.

SMA Warranty

You can download the current warranty conditions from the Internet at www.SMA-Solar.com.

Software licenses

The licenses for the used software modules can be called up on the user interface of the product.

Trademarks

All trademarks are recognized, even if not explicitly identified as such. Missing designations do not mean that a product or brand is not a registered trademark.

SMA Solar Technology AG

Sonnenallee 1

34266 Niestetal

Germany

Tel. +49 561 9522-0

Fax +49 561 9522-100

www.SMA.de

Email: info@SMA.de

Status: 12/18/2018

Copyright © 2018 SMA Solar Technology AG. All rights reserved.

1 Information on this Document

1.1 Validity

- SB1.5-1VL-40 (Sunny Boy 1.5) from firmware version 2.04.03.R
- SB2.0-1VL-40 (Sunny Boy 2.0) from firmware version 2.05.02.R
- SB2.5-1VL-40 (Sunny Boy 2.5) from firmware version 2.04.03.R

1.2 Target Group

The tasks described in this document must only be performed by qualified persons. Qualified persons must have the following skills:

- Knowledge of how an inverter works and is operated
- Training in how to deal with the dangers and risks associated with installing, repairing and using electrical devices and installations
- Training in the installation and commissioning of electrical devices and installations
- Knowledge of all applicable laws, standards and directives
- Knowledge of and compliance with this document and all safety information

1.3 Content and Structure of this Document

This document contains safety information as well as graphical instructions on installing and commissioning (see page 161). Observe all information and carry out the actions illustrated graphically in this document in the specified order.

The latest version of this document and the comprehensive manual for installation, commissioning, configuration and decommissioning are to be found in PDF format and as eManual at www.SMA-Solar.com. You will find the QR code that links to the eManual on the title page of this document. You can also call up the eManual via the user interface of the product.

Illustrations in this document are reduced to the essential information and may deviate from the real product.

1.4 Levels of warning messages

The following levels of warning messages may occur when handling the product.

DANGER

Indicates a hazardous situation which, if not avoided, will result in death or serious injury.

WARNING

Indicates a hazardous situation which, if not avoided, could result in death or serious injury.



CAUTION

Indicates a hazardous situation which, if not avoided, could result in minor or moderate injury.

NOTICE

Indicates a situation which, if not avoided, can result in property damage.

1.5 Symbols in the Document

Symbol	Explanation
	Information that is important for a specific topic or goal, but is not safety-relevant
	Section in which the installation and commissioning process is illustrated graphically.

2 Safety

2.1 Intended Use

The Sunny Boy is a transformerless PV inverter which converts the direct current of the PV array to grid-compliant alternating current and feeds it into the utility grid.

The product is suitable for indoor and outdoor use.

The product must only be operated with PV modules of protection class II in accordance with IEC 61730, application class A. The PV modules must be compatible with this product.

The product is not equipped with a transformer and therefore has no galvanic isolation. The product must not be operated with PV modules whose outputs are grounded. This can cause the product to be destroyed. The product may be operated with PV modules whose frame is grounded.

PV modules with a high capacity to ground must only be used if their coupling capacity does not exceed 900 nF (for information on how to calculate the coupling capacity, see the Technical Information "Leading Leakage Currents" at www.SMA-Solar.com).

All components must remain within their permitted operating ranges and their installation requirements at all times.

The product must only be used in countries for which it is approved or released by SMA Solar Technology AG and the grid operator.

Use this product only in accordance with the information provided in the enclosed documentation and with the locally applicable laws, regulations, standards and directives. Any other application may cause personal injury or property damage.

Alterations to the product, e.g. changes or modifications, are only permitted with the express written permission of SMA Solar Technology AG. Unauthorized alterations will void guarantee and warranty claims and in most cases terminate the operating license. SMA Solar Technology AG shall not be held liable for any damage caused by such changes.

Any use of the product other than that described in the Intended Use section does not qualify as the intended use.

The enclosed documentation is an integral part of this product. Keep the documentation in a convenient, dry place for future reference and observe all instructions contained therein.

This document does not replace and is not intended to replace any local, state, provincial, federal or national laws, regulations or codes applicable to the installation, electrical safety and use of the product. SMA Solar Technology AG assumes no responsibility for the compliance or non-compliance with such laws or codes in connection with the installation of the product.

The type label must remain permanently attached to the product.

2.2 IMPORTANT SAFETY INSTRUCTIONS

SAVE THESE INSTRUCTIONS

This section contains safety information that must be observed at all times when working on or with the product.

The product has been designed and tested in accordance with international safety requirements. As with all electrical or electronical devices, there are residual risks despite careful construction. To prevent personal injury and property damage and to ensure long-term operation of the product, read this section carefully and observe all safety information at all times.

DANGER

Danger to life due to electric shock when live components or DC cables are touched

When exposed to sunlight, the PV modules generate high DC voltage which is present in the DC cables. Touching live DC cables results in death or lethal injuries due to electric shock.

- Disconnect the product from voltage sources and make sure it cannot be reconnected before working on the device.
- Do not touch non-insulated parts or cables.
- Do not disconnect the DC connectors under load.
- Wear suitable personal protective equipment for all work on the product.

DANGER

Danger to life due to electric shock when live components are touched on opening the product

High voltages are present in the live parts and cables inside the product during operation. Touching live parts and cables results in death or lethal injuries due to electric shock.

- Do not open the product.

⚠ DANGER**Danger to life due to electric shock when touching live system components in case of a ground fault**

If a ground fault occurs, parts of the system may still be live. Touching live parts and cables results in death or lethal injuries due to electric shock.

- Disconnect the product from voltage sources and make sure it cannot be reconnected before working on the device.
- Touch the cables of the PV array on the insulation only.
- Do not touch any parts of the substructure or frame of the PV array.
- Do not connect PV strings with ground faults to the inverter.

⚠ CAUTION**Risk of burns due to hot enclosure parts**

Some parts of the enclosure can get hot during operation.

- During operation, do not touch any parts other than the enclosure lid of the inverter.

⚠ CAUTION**Risk of injury due to weight of product**

Injuries may result if the product is lifted incorrectly or dropped while being transported or when attaching it to or removing it from the wall mounting bracket.

- Transport and lift the product carefully. Take the weight of the product into account.
- Wear suitable personal protective equipment for all work on the product.

NOTICE**Damage due to cleaning agents**

The use of cleaning agents may cause damage to the product and its components.

- Clean the product and all its components only with a cloth moistened with clear water.

3 Symbols on the Product

Symbol**Explanation**













Beware of a danger zone



This symbol indicates that the product must be additionally grounded if additional grounding or equipotential bonding is required at the installation site.



Beware of electrical voltage

The product operates at high voltages.

Symbol	Explanation
	Beware of hot surface The product can get hot during operation.
	Danger to life due to high voltages in the inverter; observe a waiting time of 5 minutes High voltages that can cause lethal electric shocks are present in the live components of the inverter. Prior to performing any work on the inverter, disconnect it from all voltage sources as described in this document.
	Observe the documentation Observe all documentation supplied with the product.
	Observe the documentation Together with the red LED, this symbol indicates an error.
	Inverter Together with the green LED, this symbol indicates the operating state of the inverter.
	Data transmission Together with the blue LED, this symbol indicates the status of the network connection.
	Grounding conductor This symbol indicates the position for connecting a grounding conductor.
	Alternating current
	Direct current
	The product is has no galvanic isolation.
	WEEE designation Do not dispose of the product together with the household waste but in accordance with the disposal regulations for electronic waste applicable at the installation site.
	The product is suitable for outdoor installation.

Symbol	Explanation
IP65	Degree of protection IP65 The product is protected against the penetration of dust and water that is directed as a jet against the enclosure from all directions.
CE	CE marking The product complies with the requirements of the applicable EU directives.
	RCM (Regulatory Compliance Mark) The product complies with the requirements of the applicable Australian standards.
 TA-2016/1360 APPROVED	ICASA The product complies with the requirements of the South African standards for telecommunication.
 ANATEL Agência Nacional de Telecomunicações 03931-16-03337	ANATEL The product complies with the requirements of the Brazilian standards for telecommunication. Este equipamento opera em caráter secundário, isto é, não tem direito a proteção contra interferência prejudicial, mesmo de estações do mesmo tipo, e não pode causar interferência a sistemas operando em caráter primário.

4 EU Declaration of Conformity

within the scope of the EU directives

- Electromagnetic compatibility 2014/30/EU (29.3.2014 L 96/79-106) (EMC)
- Low Voltage Directive 2014/35/EU (29.3.2014 L 96/357-374) (LVD)
- Radio Equipment Directive 2014/53/EU (22.5.2014 L 153/62) (RED)



SMA Solar Technology AG confirms herewith that the products described in this document are in compliance with the fundamental requirements and other relevant provisions of the above-mentioned directives. The entire EU Declaration of Conformity can be found at www.SMA-Solar.com.

Rechtliche Bestimmungen

Die in diesen Unterlagen enthaltenen Informationen sind Eigentum der SMA Solar Technology AG. Kein Teil dieses Dokuments darf vervielfältigt, in einem Datenabrufsystem gespeichert oder in einer anderen Art und Weise (elektronisch, mechanisch durch Fotokopie oder Aufzeichnung) ohne die vorherige schriftliche Genehmigung von SMA Solar Technology AG übertragen werden. Eine innerbetriebliche Vervielfältigung, die zur Evaluierung des Produktes oder zum sachgemäßen Einsatz bestimmt ist, ist erlaubt und nicht genehmigungspflichtig.

SMA Solar Technology AG gewährt keine Zusicherungen oder Garantien, ausdrücklich oder stillschweigend, bezüglich jeglicher Dokumentation oder darin beschriebener Software und Zubehör. Dazu gehören unter anderem (aber ohne Beschränkung darauf) implizite Gewährleistung der Marktfähigkeit und Eignung für einen bestimmten Zweck. Allen diesbezüglichen Zusicherungen oder Garantien wird hiermit ausdrücklich widersprochen. SMA Solar Technology AG und deren Fachhändler haften unter keinen Umständen für etwaige direkte oder indirekte, zufällige Folgeverluste oder Schäden.

Der oben genannte Ausschluss von impliziten Gewährleistungen kann nicht in allen Fällen angewendet werden.

Änderungen an Spezifikationen bleiben vorbehalten. Es wurden alle Anstrengungen unternommen, dieses Dokument mit größter Sorgfalt zu erstellen und auf dem neusten Stand zu halten. Leser werden jedoch ausdrücklich darauf hingewiesen, dass sich SMA Solar Technology AG das Recht vorbehält, ohne Vorankündigung bzw. gemäß den entsprechenden Bestimmungen des bestehenden Liefervertrags Änderungen an diesen Spezifikationen durchzuführen, die sie im Hinblick auf Produktverbesserungen und Nutzungserfahrungen für angemessen hält. SMA Solar Technology AG übernimmt keine Haftung für etwaige indirekte, zufällige oder Folgeverluste oder Schäden, die durch das Vertrauen auf das vorliegende Material entstanden sind, unter anderem durch Weglassen von Informationen, Tippfehler, Rechenfehler oder Fehler in der Struktur des vorliegenden Dokuments.

SMA Garantie

Die aktuellen Garantiebedingungen können Sie im Internet unter www.SMA-Solar.com herunterladen.

Software-Lizenzen

Die Lizenzen für die eingesetzten Software-Module können Sie auf der Benutzeroberfläche des Produkts aufrufen.

Warenzeichen

Alle Warenzeichen werden anerkannt, auch wenn diese nicht gesondert gekennzeichnet sind. Fehlende Kennzeichnung bedeutet nicht, eine Ware oder ein Zeichen seien frei.

SMA Solar Technology AG

Sonnenallee 1
34266 Niestetal
Deutschland
Tel. +49 561 9522-0

Fax +49 561 9522-100

www.SMA.de

E-Mail: info@SMA.de

Stand: 18.12.2018

Copyright © 2018 SMA Solar Technology AG. Alle Rechte vorbehalten.

1 Hinweise zu diesem Dokument

1.1 Gültigkeitsbereich

- SB1.5-1VL-40 (Sunny Boy 1.5) ab Firmware-Version 2.04.03.R
- SB2.0-1VL-40 (Sunny Boy 2.0) ab Firmware-Version 2.05.02.R
- SB2.5-1VL-40 (Sunny Boy 2.5) ab Firmware-Version 2.04.03.R

1.2 Zielgruppe

Die in diesem Dokument beschriebenen Tätigkeiten dürfen nur Fachkräfte durchführen. Fachkräfte müssen über folgende Qualifikation verfügen:

- Kenntnis über Funktionsweise und Betrieb eines Wechselrichters
- Schulung im Umgang mit Gefahren und Risiken bei der Installation, Reparatur und Bedienung elektrischer Geräte und Anlagen
- Ausbildung für die Installation und Inbetriebnahme von elektrischen Geräten und Anlagen
- Kenntnis der einschlägigen Gesetze, Normen und Richtlinien
- Kenntnis und Beachtung dieses Dokuments mit allen Sicherheitshinweisen

1.3 Inhalt und Struktur des Dokuments

Dieses Dokument enthält sicherheitsrelevante Informationen sowie eine grafische Anleitung für Installation und Inbetriebnahme (siehe Seite 161). Beachten Sie alle Informationen und führen Sie die grafisch dargestellten Handlungen in der vorgegebenen Reihenfolge aus.

Die aktuelle Version dieses Dokuments sowie die ausführliche Anleitung für die Installation, Inbetriebnahme, Konfiguration und Außerbetriebnahme finden Sie im PDF-Format und als eManual unter www.SMA-Solar.com. Den QR-Code mit dem Link zum eManual finden Sie auf der Titelseite dieses Dokuments. Das eManual können Sie auch über die Benutzeroberfläche des Produkts aufrufen.

Abbildungen in diesem Dokument sind auf die wesentlichen Details reduziert und können vom realen Produkt abweichen.

1.4 Warnhinweistufen

Die folgenden Warnhinweistufen können im Umgang mit dem Produkt auftreten.

GEFAHR

Kennzeichnet einen Warnhinweis, dessen Nichtbeachtung unmittelbar zum Tod oder zu schweren Verletzungen führt.

⚠️ WARNUNG

Kennzeichnet einen Warnhinweis, dessen Nichtbeachtung zum Tod oder zu schweren Verletzungen führen kann.



⚠️ VORSICHT

Kennzeichnet einen Warnhinweis, dessen Nichtbeachtung zu leichten oder mittleren Verletzungen führen kann.

ACHTUNG

Kennzeichnet einen Warnhinweis, dessen Nichtbeachtung zu Sachschäden führen kann.

1.5 Symbole im Dokument

Symbol	Erklärung
	Information, die für ein bestimmtes Thema oder Ziel wichtig, aber nicht sicherheitsrelevant ist
	Kapitel, in dem die Installation und Inbetriebnahme grafisch dargestellt ist

2 Sicherheit

2.1 Bestimmungsgemäße Verwendung

Der Sunny Boy ist ein transformatorloser PV-Wechselrichter, der den Gleichstrom des PV-Generators in netzkonformen Wechselstrom wandelt und den Wechselstrom in das öffentliche Stromnetz einspeist.

Das Produkt ist für den Einsatz im Außenbereich und Innenbereich geeignet.

Das Produkt darf nur mit PV-Modulen der Schutzklasse II nach IEC 61730, Anwendungsklasse A betrieben werden. Die verwendeten PV-Module müssen sich für den Einsatz mit diesem Produkt eignen.

Das Produkt hat keinen Transformator und verfügt somit nicht über eine galvanische Trennung. Das Produkt darf nicht mit PV-Modulen betrieben werden, deren Ausgänge geerdet sind. Dadurch kann das Produkt zerstört werden. Das Produkt darf mit PV-Modulen betrieben werden, deren Rahmen geerdet ist.

PV-Module mit großer Kapazität gegen Erde dürfen nur eingesetzt werden, wenn deren Koppelkapazität 900 nF nicht übersteigt (Informationen zur Berechnung der Koppelkapazität siehe Technische Information "Kapazitive Ableitströme" unter www.SMA-Solar.com).

Der erlaubte Betriebsbereich und die Installationsanforderungen aller Komponenten müssen jederzeit eingehalten werden.

Das Produkt darf nur in Ländern eingesetzt werden, für die es zugelassen oder für die es durch SMA Solar Technology AG und den Netzbetreiber freigegeben ist.

Setzen Sie das Produkt ausschließlich nach den Angaben der beigefügten Dokumentationen und gemäß der vor Ort gültigen Gesetze, Bestimmungen, Vorschriften und Normen ein. Ein anderer Einsatz kann zu Personen- oder Sachschäden führen.

Eingriffe in das Produkt, z. B. Veränderungen und Umbauten, sind nur mit ausdrücklicher schriftlicher Genehmigung von SMA Solar Technology AG gestattet. Nicht autorisierte Eingriffe führen zum Wegfall der Garantie- und Gewährleistungsansprüche sowie in der Regel zum Erlöschen der Betriebserlaubnis. Die Haftung von SMA Solar Technology AG für Schäden aufgrund solcher Eingriffe ist ausgeschlossen.

Jede andere Verwendung des Produkts als in der bestimmungsgemäßen Verwendung beschrieben gilt als nicht bestimmungsgemäß.

Die beigefügten Dokumentationen sind Bestandteil des Produkts. Die Dokumentationen müssen gelesen, beachtet und jederzeit zugänglich und trocken aufbewahrt werden.

Dieses Dokument ersetzt keine regionalen, Landes-, Provinz-, bundesstaatlichen oder nationalen Gesetze sowie Vorschriften oder Normen, die für die Installation und die elektrische Sicherheit und den Einsatz des Produkts gelten. SMA Solar Technology AG übernimmt keine Verantwortung für die Einhaltung bzw. Nichteinhaltung dieser Gesetze oder Bestimmungen im Zusammenhang mit der Installation des Produkts.

Das Typenschild muss dauerhaft am Produkt angebracht sein.

2.2 Wichtige Sicherheitshinweise

Anleitung aufbewahren

Dieses Kapitel beinhaltet Sicherheitshinweise, die bei allen Arbeiten an und mit dem Produkt immer beachtet werden müssen.

Das Produkt wurde gemäß internationaler Sicherheitsanforderungen entworfen und getestet. Trotz sorgfältiger Konstruktion bestehen, wie bei allen elektrischen oder elektronischen Geräten, Restrisiken. Um Personen- und Sachschäden zu vermeiden und einen dauerhaften Betrieb des Produkts zu gewährleisten, lesen Sie dieses Kapitel aufmerksam und befolgen Sie zu jedem Zeitpunkt alle Sicherheitshinweise.

GEFAHR

Lebensgefahr durch Stromschlag beim Berühren spannungsführender DC-Kabel

Die PV-Module erzeugen bei Lichteinfall hohe Gleichspannung, die an den DC-Kabeln anliegt. Das Berühren spannungsführender DC-Kabel führt zum Tod oder zu lebensgefährlichen Verletzungen durch Stromschlag.

- Vor Arbeiten das Produkt spannungsfrei schalten und gegen Wiedereinschalten sichern.
- Keine freiliegenden spannungsführenden Teile oder Kabel berühren.
- Die DC-Steckverbinder nicht unter Last trennen.
- Bei allen Arbeiten am Produkt geeignete persönliche Schutzausrüstung tragen.

! GEFAHR**Lebensgefahr durch Stromschlag beim Berühren spannungsführender Teile bei geöffnetem Produkt**

Im Betrieb liegen an den spannungsführenden Teilen und Kabel im Inneren des Produkts hohe Spannungen an. Das Berühren spannungsführender Teile oder Kabel führt zum Tod oder zu lebensgefährlichen Verletzungen durch Stromschlag.

- Das Produkt nicht öffnen.

! GEFAHR**Lebensgefahr durch Stromschlag beim Berühren unter Spannung stehender Anlagenteile bei einem Erdschluss**

Bei einem Erdschluss können Anlagenteile unter Spannung stehen. Das Berühren spannungsführender Teile oder Kabel führt zum Tod oder zu lebensgefährlichen Verletzungen durch Stromschlag.

- Vor Arbeiten das Produkt spannungsfrei schalten und gegen Wiedereinschalten sichern.
- Die Kabel des PV-Generators nur an der Isolierung anfassen.
- Teile der Unterkonstruktion und Gestell des PV-Generators nicht anfassen.
- Keine PV-Strings mit Erdschluss an den Wechselrichter anschließen.

! VORSICHT**Verbrennungsgefahr durch heiße Gehäuseteile**

Gehäuseteile können während des Betriebs heiß werden.

- Während des Betriebs nur den Gehäusedeckel des Wechselrichters berühren.

! VORSICHT**Verletzungsgefahr durch das Gewicht des Produkts**

Durch falsches Heben und durch Herunterfallen des Produkts beim Transport oder Auf- und Abhängen können Verletzungen entstehen.











- Das Produkt vorsichtig transportieren und heben. Dabei das Gewicht des Produkts beachten.
- Bei allen Arbeiten am Produkt geeignete persönliche Schutzausrüstung tragen.







ACHTUNG**Beschädigung durch Reinigungsmittel**

Durch die Verwendung von Reinigungsmitteln können das Produkt und Teile des Produkts beschädigt werden.

- Das Produkt und alle Teile des Produkts ausschließlich mit einem mit klarem Wasser befeuchteten Tuch reinigen.

3 Symbole am Produkt

Symbol	Erklärung
	Warnung vor einer Gefahrenstelle Dieses Symbol weist darauf hin, dass das Produkt zusätzlich geerdet werden muss, wenn vor Ort eine zusätzliche Erdung oder ein Potenzialausgleich gefordert ist.
	Warnung vor elektrischer Spannung Das Produkt arbeitet mit hohen Spannungen.
	Warnung vor heißer Oberfläche Das Produkt kann während des Betriebs heiß werden.
	Lebensgefahr durch hohe Spannungen im Wechselrichter, Wartezeit von 5 Minuten einhalten An den spannungsführenden Bauteilen des Wechselrichters liegen hohe Spannungen an, die lebensgefährliche Stromschläge verursachen können. Vor allen Arbeiten am Wechselrichter den Wechselrichter immer wie in diesem Dokument beschrieben spannungsfrei schalten.
	Dokumentationen beachten Beachten Sie alle Dokumentationen, die mit dem Produkt geliefert werden.
	Dokumentationen beachten Zusammen mit der roten LED signalisiert das Symbol einen Fehler.
	Wechselrichter Zusammen mit der grünen LED signalisiert das Symbol den Betriebszustand des Wechselrichters.
	Datenübertragung Zusammen mit der blauen LED signalisiert das Symbol den Zustand der Netzwerkverbindung.
	Schutzleiter Dieses Symbol kennzeichnet den Ort für den Anschluss eines Schutzleiters.
	Wechselstrom
	Gleichstrom

Symbol	Erklärung
	Das Produkt verfügt nicht über eine galvanische Trennung.
	WEEE-Kennzeichnung Entsorgen Sie das Produkt nicht über den Hausmüll, sondern nach den am Installationsort gültigen Entsorgungsvorschriften für Elektroschrott.
	Das Produkt ist für die Montage im Außenbereich geeignet.
IP65	Schutzart IP65 Das Produkt ist gegen Eindringen von Staub und vor Wasser, das aus jeder Richtung als Strahl gegen das Gehäuse gerichtet ist, geschützt.
	CE-Kennzeichnung Das Produkt entspricht den Anforderungen der zutreffenden EU-Richtlinien.
	RCM (Regulatory Compliance Mark) Das Produkt entspricht den Anforderungen der zutreffenden australischen Standards.
	ICASA Das Produkt entspricht den Anforderungen der südafrikanischen Standards für Telekommunikation.
	ANATEL Das Produkt entspricht den Anforderungen der brasilianischen Standards für Telekommunikation. Este equipamento opera em caráter secundário, isto é, não tem direito a proteção contra interferência prejudicial, mesmo de estações do mesmo tipo, e não pode causar interferência a sistemas operando em caráter primário.

4 EU-Konformitätserklärung

im Sinne der EU-Richtlinien

- Elektromagnetische Verträglichkeit 2014/30/EU (29.3.2014 L 96/79-106) (EMV)
- Niederspannung 2014/35/EU (29.3.2014 L 96/357-374) (NSR)
- Funkanlagen 2014/53/EU (22.5.2014 L 153/62) (RED)



Hiermit erklärt SMA Solar Technology AG, dass sich die in diesem Dokument beschriebenen Produkte in Übereinstimmung mit den grundlegenden Anforderungen und anderen relevanten Bestimmungen der oben genannten Richtlinien befinden. Die vollständige EU-Konformitätserklärung finden Sie unter www.SMA-Solar.com.

Законови постановления

Съдържащата се в настоящата документация информация е собственост на SMA Solar Technology AG. Никаква част от този документ не може да бъде размножавана, запаметявана в база данни или предавана по друг начин (по електронен или механичен път, чрез фотокопиране или запис) без предварително писмено съгласие от SMA Solar Technology AG. Размножаването ѝ за вътрешнофирмени цели за оценка на продукта или за правилното му използване е позволено и за него не е необходимо разрешение.

SMA Solar Technology AG не дава уверения или гаранции – изрично или мълчаливо – по отношение на каквато и да е документация или съдържащите се вътре софтуер и принадлежности. Това включва също така (но не само) подразбираща се гаранция за пригодност за пазара и за определена цел. С настоящето изрично се отхвърлят всички свързани с това уверения и гаранции. SMA Solar Technology AG и техният специализиран търговец не поемат в никакъв случай отговорност за каквито и да е преки или косвени, случайни последващи загуби или щети.

Горепосоченото изключване на подразбиращи се гаранции не може да бъде приложено във всички случаи.

Запазва се правото на промени по спецификациите. Положени са всички усилия този документ да бъде изготвен с възможно най-голяма грижа и да бъде възможно най-пълно актуализиран. На читателите все пак се обръща внимание, че SMA Solar Technology AG си запазва правото, без предварително известяване или съгласно съответните разпоредби на съществуващия договор за доставка, да извършва промени в тези спецификации, преценени като необходими с оглед подобряване на продукта и опита от използването му.

SMA Solar Technology AG не поема отговорност за каквито и да е косвени, случайни или последващи загуби или щети, възникнали въз основа на доверяването на настоящия материал, в това число поради пропускане на информация, печатни грешки, изчислителни грешки или грешки в структурата на настоящия документ.

SMA гаранция

Можете да свалите актуалните гаранционни условия от Интернет на адрес www.SMA-Solar.com.

Софтуерни лицензи

Лицензите за използваните софтуерни модули са достъпни в потребителския интерфейс на продукта.

Търговска марка

Признават се всички търговски марки, дори ако не са обозначени специално. Липсата на обозначение не означава, че дадена марка или даден знак са свободни.

SMA Solar Technology AG

Sonnenallee 1
34266 Niestetal
Германия
тел. +49 561 9522-0

факс +49 561 9522-100

www.SMA.de

имейл: info@SMA.de

Редакция: 18.12.2018 г.

Copyright © 2018 SMA Solar Technology AG. Всички права запазени.

1 Указания към този документ

1.1 Обхват на валидност

- SB1.5-1VL-40 (Sunny Boy 1.5) от версия на фърмуера 2.04.03.R
- SB2.0-1VL-40 (Sunny Boy 2.0) от версия на фърмуера 2.05.02.R
- SB2.5-1VL-40 (Sunny Boy 2.5) от версия на фърмуера 2.04.03.R

1.2 Целева група

Описаните в този документ дейности могат да се изпълняват само от квалифициран персонал. Специализираният персонал трябва да притежава следната квалификация:

- познаване на функционалността и начина на работа на дадения инвертор
- обучение за справяне с опасности и рискове при инсталирането, ремонта и обслужването на електрически устройства и съоръжения
- квалификация за инсталиране и пускане в експлоатация на електрически устройства и съоръжения
- Познаване на приложимите закони, стандарти и регламенти
- познаване и спазване на този документ заедно с всички инструкции за безопасност

1.3 Съдържание и структура на документа

Настоящият документ съдържа свързана със сигурността информация, както и графично ръководство за инсталиране и пускане в експлоатация (вж. страница 161). Спазвайте информацията и извършвайте всички графично представени дейности в посочената последователност.

Актуалната версия на този документ, както и подробното ръководство за инсталиране, пускане в експлоатация, конфигуриране и извеждане от експлоатация ще намерите в PDF формат и като електронно ръководство (eManual) на www.SMA-Solar.com. QR Code с линк към електронното ръководство ще намерите на заглавната страница на този документ. Електронното ръководство е достъпно и чрез потребителския интерфейс на продукта.

Изображенията в настоящия документ са сведени до съществени детайли и могат да се различават от действителния продукт.

1.4 Степени на предупрежденията

При работа с продукта може да се появят предупреждения от следните степени.

⚠ ОПАСНОСТ

Обозначава предупреждение, неспазването на което непосредствено води до смърт или тежки телесни повреди.

⚠ ПРЕДУПРЕЖДЕНИЕ

Обозначава предупреждение, неспазването на което може да доведе до смърт или тежки телесни повреди.



⚠ ВНИМАНИЕ

Обозначава предупреждение, неспазването на което може да доведе до леки или средни телесни повреди.

ЗАБЕЛЕЖКА

Обозначава предупреждение, неспазването на което може да доведе до материални щети.

1.5 Символи в документа

Символ	Пояснение
	Информация, която е важна за определена тема или цел, но не е релевантна за безопасността.
	Глава, в която инсталирането и пускането в експлоатация са представени графично

2 Безопасност

2.1 Коректна експлоатация

Sunny Boy е безтрансформаторен фотоволтаичен инвертор, който преобразува постоянния ток на фотоволтаичния генератор в подходящ за мрежата трифазен променлив ток и подава този трифазен променлив ток към обществената електрическа мрежа.

Продуктът е подходящ за използване на открито и закрито.

Продуктът трябва да се захранва само с фотоволтаични модули от защитен клас II според IEC 61730, клас на приложение A. Използваните фотоволтаични модули трябва да са подходящи за употреба с този продукт.

Продуктът няма трансформатор и поради това няма галванично разделяне. Продуктът не трябва да се използва с фотоволтаични модули, чиито изходи са заземени. Това може да доведе до повреда на продукта. Продуктът трябва да се използва с фотоволтаични модули, чиято рамка е заземена.

Фотоволтаични модули с по-голям капацитет на заземяване трябва да се използват само ако взаимният им капацитет не надхвърля 900 nF (информация за изчисляване на взаимния капацитет, вж. в „Техническа информация“ "Leading Leakage Currents", www.SMA-Solar.com).

Допустимият работен обхват и изискванията за инсталиране на компонентите трябва винаги да бъде спазвани.

Продуктът трябва да бъде използван само в страни, за които това е разрешено и за които SMA Solar Technology AG и операторът на разпределителната мрежа позволяват.

Използвайте продукта изключително в съответствие с информацията от приложената документация и съгласно местните закони, разпоредби, предписания и норми. Употреба, различна от указаната, може да доведе до нараняване на хора или материални щети.

Изменение на продукта, напр. промени или модифициране са позволени само с изричното писмено съгласие на SMA Solar Technology AG. Непозволените изменения водят до загуба на гаранцията, и по правило до оттегляне на лиценза за ползване. SMA Solar Technology AG не носи отговорност за щети, причинени от такива изменения.

Всяка употреба на продукта по начин различен от предвидения представлява нарушение.

Приложените документация е съставна част на продукта. Трябва да прочетете и спазвате документацията и тя трябва да бъде винаги на Ваше разположение и да се съхранява на сухо.

Този документ не замества регионални, местни, областни, федерални или национални закони, както и предписанията или нормите, които са приложими за инсталирането и електрическата безопасност и за приложението на продукта. SMA Solar Technology AG не поема отговорност за спазването, съответно неспазването на тези закони или разпоредби във връзка с инсталирането на продукта.

Типовата табела трябва да е закрепена стабилно към продукта.

2.2 Важни указания за безопасност

Запазете ръководството

Този раздел съдържа указания за безопасност, които трябва да бъдат спазвани винаги при работа с продукта.

Продуктът е проектиран и изпробван в съответствие с международните изисквания за безопасност. Въпреки че е конструиран внимателно, съществуват остатъчни рискове както при всички електрически или електронни уреди. Моля, прочетете внимателно този раздел и винаги спазвайте указанията за безопасност, за да избегнете материални щети и телесни наранявания и за да гарантирате дългия експлоатационен живот на продукта.

⚠ ОПАСНОСТ**Опасност за живота поради токов удар при контакт с токопроводящите кабели за постоянен ток**

При падане на светлина фотоволтаичните модули произвеждат високо постоянно напрежение по кабелите за постоянен ток. Докосването на токопроводящи кабели за постоянен ток води до смърт или до опасни за живота наранявания вследствие на токов удар.

- Преди работа с продукта го изключвайте от електрическата мрежа и го обезопасявайте срещу повторно включване.
- Не докосвайте открити токопроводящи части или кабели.
- Не отделяйте щепселния съединител за постоянен ток, когато е под напрежение.
- Носете лична защитна екипировка при всички дейности по продукта.

⚠ ОПАСНОСТ**Опасност за живота поради токов удар при контакт с токопроводящи части при отворен продукт**

По време на работа са налице високи напрежения в токопроводящите части и кабели вътре в продукта. Докосването на по токопроводящи елементи или кабели води до смърт или до опасни за живота наранявания вследствие на токов удар.

- Не отваряйте продукта.

⚠ ОПАСНОСТ**Опасност за живота при контакт с намиращи се под напрежение части на инсталацията вследствие на токов удар поради късо съединение към земя**

При късо съединение към земя частите на инсталацията може да са под напрежение. Докосването на по токопроводящи елементи или кабели води до смърт или до опасни за живота наранявания вследствие на токов удар.

- Преди работа с продукта го изключвайте от електрическата мрежа и го обезопасявайте срещу повторно включване.
- Докосвайте кабелите на фотоволтаичния генератор само където са изолирани.
- Не докосвайте частите на подконструкцията и корпуса на фотоволтаичния генератор.
- Не свързвайте фотоволтаични стрингове с късо съединение към земя към инвертора.

⚠ ВНИМАНИЕ**Опасност от изгаряне при контакт с горещи части на корпуса**

Частите на корпуса може да се нагорещят по време на работа.

- По време на експлоатация да се докосва само капака на корпуса на инвертора.

⚠ ВНИМАНИЕ**Опасност от нараняване поради теглото на продукта**

При неправилно повдигане и при падане на продукта по време на транспортиране, окачване и сваляне съществува опасност от нараняване.

- Внимателно транспортирайте и повдигайте продукта. Съобразете се с теглото на продукта.
- Носете лична защитна екипировка при всички дейности по продукта.

ЗАБЕЛЕЖКА**Повреда вследствие на почистващи препарати**

Вследствие на използването на почистващи препарати продуктът или части от него може да се повредят.

- Почиствайте продукта и всички негови части единствено с кърпа, навлажнена с чиста вода.

3 Символи на продукта**Символ****Пояснение**

Предупреждение за опасно място

Този символ показва, че продуктът трябва да бъде допълнително заземен, ако на място е необходимо допълнително заземяване или изравняване на потенциалите.



Предупреждение за електрическо напрежение

Продуктът работи с високо напрежение.



Предупреждение за нагорещена повърхност

Продуктът може да се нагоречи по време на работа.



Високо напрежение в инвертора – опасно за живота, спазвайте времето за изчакване от 5 минути











По токопроводящите детайли на инвертора протича високо напрежение, което може да причини опасен за живота токов удар.



Преди всяка дейност по инвертора изключвайте инвертора от електрическата мрежа по начина, описан в този документ.



Спазване на указанията в документите

Спазвайте указанията във всички документи, които се доставят с продукта.

Символ	Пояснение
	Спазване на указанията в документите Освен чрез червената LED светлина наличието на грешка се индикира и посредством символ.
	Инвертор Освен чрез зелената LED светлина работното състояние на инвертора се индикира и посредством символ.
	Прехвърляне на данни Освен чрез синята LED светлина състоянието на мрежовата връзка се индикира и посредством символ.
	Защитен проводник Този символ обозначава мястото за свързване на защитен проводник.
	Променлив ток
	Постоянен ток
	Продуктът няма галванично разделяне.
	ОЕЕО обозначение Не изхвърляйте продукта в домашния кош за отпадъци, а в съответствие с разпоредбите за изхвърляне на електронни отпадъци, които са валидни на мястото за монтаж.
	Продуктът е подходящ за монтаж на открито.
IP65	Вид защита IP65 Продуктът е защитен срещу проникване на прах и вода, насочена като лъч срещу корпуса от всяка посока.
	Маркировка „CE“ Продуктът отговаря на изискванията на приложимите директиви на ЕС.
	RCM (Regulatory Compliance Mark) Продуктът отговаря на изискванията на приложимите стандарти в Австралия.

Символ	Пояснение
	<p>ICASA</p> <p>Продуктът отговаря на изискванията на южноафриканските телекомуникационни стандарти.</p>
	<p>ANATEL</p> <p>Продуктът отговаря на изискванията на бразилските телекомуникационни стандарти.</p> <p>Este equipamento opera em caráter secundário, isto é, não tem direito a proteção contra interferência prejudicial, mesmo de estações do mesmo tipo, e não pode causar interferência a sistemas operando em caráter primário.</p>

4 ЕС Декларация за съответствие

по смисъла на Директивите на ЕС

- Електромагнитна съвместимост (ЕМС) 2014/30/ЕС (29.3.2014 L 96/79-106)
- Ниско напрежение 2014/35/ЕС (29.3.2014 L 96/357-374) (NSR)
- Радиосъоръжения 2014/53/ЕС (22.5.2014 L 153/62) (RED)



С настоящото SMA Solar Technology AG удостоверява, че описаните в този документ продукти отговарят на всички основни изисквания и на други, отнасящи се до него разпоредби по горепосочените директиви. Пълният текст на Декларацията за съответствие на ЕС можете да намерите на www.SMA-Solar.com.

Právní ustanovení

Informace obsažené v této dokumentaci jsou majetkem společnosti SMA Solar Technology AG. Žádná z částí tohoto dokumentu se bez předchozího písemného souhlasu společnosti SMA Solar Technology AG nesmí rozmnožovat, ukládat do systému pro vyvolávání dat ani jiným způsobem přenášet (elektronicky, mechanicky prostřednictvím fotokopíí nebo záznamů). Interní pořízování kopií v rámci firmy za účelem hodnocení produktu či řádného použití produktu je povoleno a nevyžaduje předchozí souhlas.

S ohledem na jakoukoli dokumentaci nebo v ní popsaný software a příslušenství neposkytuje společnost SMA Solar Technology AG žádné výslovné ani nevyslovené přísliby či záruky. Mezi tyto přísliby a záruky patří mimo jiné implicitní záruka prodejnosti a vhodnosti k určitému účelu. Tímto výslovně odmítáme veškeré související přísliby nebo záruky. Společnost SMA Solar Technology AG ani její specializovaní prodejci za žádných okolností neručí za případné přímé, nepřímé či náhodné následné ztráty nebo škody.

Výše uvedenou výlukou implicitních záruk nelze aplikovat ve všech případech.

Vyhrazujeme si právo na změny specifikací. Maximálně usilujeme o to, abychom tento dokument vytvořili s maximální pečlivostí a obsažené informace udržovali v aktuálním stavu. Čtenáře však výslovně upozorňujeme, že si společnost SMA Solar Technology AG vyhrazuje právo provádět bez předchozího oznámení, resp. podle příslušných ustanovení uzavřené dodací smlouvy změny těchto specifikací, které s ohledem na vylepšování produktu a zkušenosti s jeho používáním považuje za přiměřené. Společnost SMA Solar Technology AG neručí za případné nepřímé, náhodné nebo následné ztráty či škody, které vzniknou v důsledku důvěry vložené v tento materiál, mimo jiné následkem vynechání informací, překlepů, početních chyb nebo chyb ve struktuře tohoto dokumentu.

Záruka SMA

Aktuální záruční podmínky si můžete stáhnout na internetu na adrese www.SMA-Solar.com.

Softwarové licence

Licence pro používané softwarové moduly si můžete otevřít na uživatelském rozhraní produktu.

Ochranné známky

Všechny ochranné známky jsou uznány, i když nejsou označeny příslušným symbolem. Pokud symbol chybí, neznamená to, že zboží či známka nejsou chráněné.

SMA Solar Technology AG

Sonnenallee 1

34266 Niestetal

Německo

Tel. +49 561 9522-0

Fax +49 561 9522-100

www.SMA.de

E-mail: info@SMA.de

Stav: 18.12.2018

Copyright © 2018 SMA Solar Technology AG. Všechna práva vyhrazena.

1 Informace k tomuto dokumentu

1.1 Rozsah platnosti

- SB1.5-1VL-40 (Sunny Boy 1.5) s firmwarem od verze 2.04.03.R
- SB2.0-1VL-40 (Sunny Boy 2.0) s firmwarem od verze 2.05.02.R
- SB2.5-1VL-40 (Sunny Boy 2.5) s firmwarem od verze 2.04.03.R

1.2 Cílová skupina

Činnosti popsané v tomto dokumentu směji vykonávat pouze odborní pracovníci. Odborní pracovníci musejí mít následující kvalifikaci:

- znalost principu fungování a provozu střídače
- proškolení o zacházení s nebezpečími a riziky při instalaci, opravách a obsluze elektrických přístrojů a zařízení,
- vzdělání pro instalaci elektrických přístrojů a zařízení a jejich uvádění do provozu
- znalost příslušných zákon, norem a směrnic
- znalost a dodržování tohoto dokumentu včetně všech bezpečnostních upozornění

1.3 Obsah a struktura dokumentu

Tento dokument obsahuje bezpečnostní informace a také grafický návod k instalaci a uvedení do provozu (viz strana 161). Dbejte všech informací a graficky vyobrazené úkony proveďte ve stanoveném pořadí.

Aktuální verzi tohoto dokumentu i podrobný návod k instalaci, uvedení do provozu, konfiguraci a odstavení z provozu najdete ve formátu PDF a jako eManual na adrese www.SMA-Solar.com. Kód QR s odkazem na eManual najdete na titulní straně tohoto dokumentu. Příručku eManual si můžete otevřít rovněž prostřednictvím uživatelského rozhraní produktu.

Vyobrazení v tomto dokumentu jsou redukována na důležité detaily a mohou se lišit od reálného výrobku.

1.4 Stupně výstražných upozornění

Při manipulaci s produktem se můžete setkat s následujícími stupni výstražných upozornění.

NEBEZPEČÍ

Označuje výstražné upozornění, jehož nerespektování vede bezprostředně k usmrcení nebo k těžkému poranění.

VAROVÁNÍ

Označuje výstražné upozornění, jehož nerespektování může vést k usmrcení nebo k těžkému poranění.



⚠ UPOZORNĚNÍ

Označuje výstražné upozornění, jehož nerespektování může vést lehkému nebo středně těžkému poranění.

OZNÁMENÍ

Označuje výstražné upozornění, jehož nerespektování může vést k materiálním škodám.

1.5 Symboly v dokumentu

Symbol	Vysvětlení
	Informace, která je pro určité téma nebo určitý cíl důležitá, ale netýká se bezpečnosti.
	Kapitola, ve které je graficky znázorněna instalace a uvedení do provozu

2 Bezpečnost

2.1 Použití v souladu s určením

Sunny Boy je beztransformátorový FV střídač, který přeměňuje stejnosměrný proud z FV generátoru na střídavý proud odpovídající parametrům veřejné rozvodné sítě a tento střídavý proud dodává do sítě.

Produkt je vhodný pro použití ve venkovních i vnitřních prostorech.

Produkt se smí používat pouze s FV panely třídy ochrany II dle normy IEC 61730, aplikační třída A. Používané FV panely musejí být vhodné pro použití s tímto produktem.

Produkt není vybaven transformátorem a nedisponuje tak galvanickým oddělením. Produkt se nesmí provozovat s FV panely, jejich výstupy jsou uzemněné. V důsledku toho může dojít ke zničení produktu. Produkt se smí provozovat s FV panely, jejichž rám je uzemněný.

FV panely s velkou kapacitou vůči zemi se smějí používat pouze tehdy, pokud jejich vazební kapacita nepřesahuje 900 nF (informace k výpočtu vazební kapacity najdete v technických informacích „Kapacitní svodový proud“ na webu www.SMA-Solar.com).

Vždy musí být dodržován povolený rozsah provozních hodnot a požadavky na instalaci všech komponent.

Produkt se smí používat pouze v zemích, pro které byl schválen nebo kde byl povolen společností SMA Solar Technology AG a provozovatelem veřejné rozvodné sítě.

Používejte produkt pouze podle údajů uvedených v příložené dokumentaci a podle zákonů, ustanovení, předpisů a norem platných v místě instalace. Jiné použití může vést k poranění osob nebo ke vzniku materiálních škod.

Zásahy do produktu (např. změny a přestavby) jsou povolené pouze s výslovným písemným souhlasem společnosti SMA Solar Technology AG. Neautorizované zásahy vedou ke ztrátě nároků vyplývajících ze záruky a odpovědnosti za vady a zpravidla také k zániku povolení k provozu. Odpovědnost společnosti SMA Solar Technology AG za škody způsobené v důsledku takových zásahů je vyloučena.

Jakékoliv jiné použití produktu, než je popsáno v použití v souladu s určením, se považuje za použití v rozporu s určením.

Přiložená dokumentace je součástí produktu. Všechny součásti dokumentace je nutné přečíst, dbát jich a uchovávat je tak, aby byly kdykoliv přístupné a uložené na suchém místě.

Tento dokument nenahrazuje regionální, zemské, provinční, federální nebo národní zákony ani předpisy a normy, které platí pro instalaci a elektrickou bezpečnost a používání produktu. Společnost SMA Solar Technology AG neodpovídá za dodržení, resp. nedodržení těchto zákonů či ustanovení v souvislosti s instalací produktu.

Typový štítek musí být trvale připevněn k produktu.

2.2 Důležitá bezpečnostní upozornění

Návod si uschovejte

V této kapitole jsou obsažena bezpečnostní upozornění, kterých je třeba dbát při provádění veškerých prací na produktu a za použití produktu.

Tento produkt byl navržen a testován v souladu s mezinárodními bezpečnostními požadavky. Stejně jako u všech ostatních elektrických nebo elektronických přístrojů hrozí navzdory pečlivému zkonstruování zbytková rizika. Aby se předešlo poranění osob a vzniku materiálních škod a aby byl zajištěn trvalý provoz produktu, pozorně si tuto kapitolu přečtěte a vždy dbejte všech bezpečnostních upozornění.

NEBEZPEČÍ

Nebezpečí usmrcení v důsledku zásahu elektrickým proudem při kontaktu s DC kabely pod napětím

FV panely vytvářejí při dopadu světla vysoké stejnosměrné napětí, které je přítomno na DC kabelech. Kontakt s DC kabely pod napětím zapříčiní smrtelný úraz nebo těžká poranění v důsledku zásahu elektrickým proudem.

- Před prováděním prací produkt odpojte od napětí a zajistěte ho proti opětovnému zapnutí.
- Nedoťkejte se obnažených dílů nebo kabelů pod napětím.
- DC konektory neodpojujte pod zátěží.
- Při provádění jakýchkoli prací na produktu noste vhodné osobní ochranné pomůcky.

⚠ NEBEZPEČÍ**Nebezpečí usmrcení v důsledku zásahu elektrickým proudem při kontaktu se součástkami pod napětím při otevřeném produktu**

Na součástkách a kabelech uvnitř výrobku, které vedou napětí, je za provozu přítomné vysoké napětí. Kontakt s díly nebo kabelem pod napětím způsobí smrtelný úraz nebo těžká poranění v důsledku zásahu elektrickým proudem.

- Produkt neotvírejte.

⚠ NEBEZPEČÍ**Nebezpečí usmrcení v důsledku zásahu elektrickým proudem při dotyku částí systému pod proudem v případě zemního spojení**

V případě zemního spojení se může stát, že součásti FV systému jsou pod napětím. Kontakt s díly nebo kabelem pod napětím způsobí smrtelný úraz nebo těžká poranění v důsledku zásahu elektrickým proudem.

- Před prováděním prací produkt odpojte od napětí a zajistěte ho proti opětovnému zapnutí.
- Kabelů FV generátoru se dotýkejte jen na izolaci.
- Nedomýkejte se součástí spodní konstrukce a stojanu FV generátoru.
- Ke střídači nepřipojujte FV stringy se zemním spojením.

⚠ UPOZORNĚNÍ**Nebezpečí popálení horkými částmi krytu střídače**

Části krytu střídače se mohou během provozu zahřívat.

- Během provozu se dotýkejte pouze víka krytu střídače.

⚠ UPOZORNĚNÍ**Nebezpečí poranění hmotností produktu**

Při nesprávném zvedání a v důsledku pádu produktu při přepravě nebo zavěšování a sundávání může dojít k poranění.







- Produkt přepravujte a zvedejte opatrně. Dávejte při tom pozor na hmotnost produktu.
- Při provádění jakýchkoli prací na produktu noste vhodné osobní ochranné pomůcky.







OZNÁMENÍ**Poškození čistícími prostředky**

Použitím čistících prostředků se může poškodit produkt a jeho části.

- Produkt a všechny jeho části čistěte výhradně utěrkou navlhčenou v čisté vodě.

3 Symboly na produktu

Symbol	Vysvětlení
	Výstraha před nebezpečným místem Tento symbol upozorňuje na to, že je zapotřebí provést přídatné uzemnění produktu, pokud je na místě instalace vyžadováno přídatné uzemnění nebo vyrovnání potenciálů.
	Výstraha před elektrickým napětím Produkt pracuje s vysokými hodnotami napětí.
	Výstraha před horkým povrchem Produkt se může během provozu zahřívát.
	Nebezpečí usmrčení vlivem vysokého napětí ve střídači. Dodržujte předepsanou dobu čekání v délce 5 minut. Na součástech střídače, které jsou pod napětím, jsou přítomny vysoké hodnoty napětí, které mohou způsobit životu nebezpečný zásah elektrickým proudem. Před prováděním jakýchkoliv prací na střídači střídač vždy odpojte od napětí, jak je to popsáno v tomto dokumentu.
	Dodržujte dokumentace Dbejte všech součástí dokumentace, které byly dodány spolu s produktem.
	Dodržujte dokumentace Společně s červenou LED diodou symbol signalizuje chybu.
	Střídač Společně se zelenou LED diodou symbol signalizuje provozní stav střídače.
	přenos dat Společně s modrou LED diodou symbol signalizuje stav připojení k síti.
	Ochranný vodič Tento symbol vyznačuje místo pro připojení ochranného vodiče.
	střídavý proud
	stejnoseměrný proud

Symbol	Vysvětlení
	Produkt nedisponuje galvanickým oddělením.
	značka WEEE Nevyhazujte produkt do domovního odpadu. Zlikvidujte ho podle předpisů pro likvidaci elektrického odpadu platných v místě instalace.
	Produkt je vhodný pro instalaci ve venkovních prostorech.
IP65	stupeň krytí IP65 Produkt je chráněn proti vnikání prachu a před vodou mířící proti krytu tryskou ve všech úhlech.
CE	značka CE Produkt splňuje požadavky relevantních směrnic EU.
	RCM (Regulatory Compliance Mark) Produkt splňuje požadavky relevantních australských norem.
 TA-2016/1360 APPROVED	ICASA Produkt splňuje požadavky jihoafrických norem pro telekomunikaci.
 03931-16-03337	ANATEL Produkt splňuje požadavky brazilských norem pro telekomunikaci. Este equipamento opera em caráter secundário, isto é, não tem direito a proteção contra interferência prejudicial, mesmo de estações do mesmo tipo, e não pode causar interferência a sistemas operando em caráter primário.

4 EU prohlášení o shodě

ve smyslu směrnic EU

- elektromagnetická kompatibilita 2014/30/EU (29. 3. 2014 L 96/79-106) (EMC)
- nízké napětí 2014/35/EU (29. 3. 2014 L 96/357-374) (LVD)
- rádiová zařízení 2014/53/EU (22. 5. 2014 L 153/62) (RED)



Společnost SMA Solar Technology AG tímto prohlašuje, že v tomto dokumentu popsané výrobky splňují základní požadavky i ostatní relevantní ustanovení výše uvedených směrnic. Kompletní EU prohlášení o shodě najdete na webu www.SMA-Solar.com.

Juridiske bestemmelser

Informationerne i disse papirer er ejendom tilhørende SMA Solar Technology AG. Ingen del af dette dokument må mangfoldiggøres, lagres i et system til datafremkaldelse eller overføres på anden måde (elektronisk, mekanisk ved fotokopiering eller optegnelse) uden forudgående skriftlig tilladelse fra SMA Solar Technology AG. En mangfoldiggørelse til brug internt i virksomheden, som er beregnet til evaluering af produktet eller til fagmæssig brug, er tilladt og kræver ingen godkendelse.

SMA Solar Technology AG yder ingen form for indeståelser eller garantier, hverken udtrykkelige eller stiliende, mht. nogen form for dokumentation eller deri beskrevet software og tilbehør. Dette omfatter blandt andet (men ikke begrænset hertil) implicit garanti for egnethed for markedet eller egnethed til et bestemt formål. Alle indeståelser og garantier herfor frasiges hermed udtrykkeligt. SMA Solar Technology AG og dets forhandlere hæfter under ingen omstændigheder for eventuelle direkte eller indirekte, tilfældige følgende tab eller skader.

Ovennævnte udelukkelse af implicitte garantier kan ikke gøres gældende i alle tilfælde.

Ændringer af specifikationer forbeholdes. Der er udfoldet alle anstrengelser for at oprette dette dokument med største omhu og holde det ajour. Læserne gøres dog udtrykkeligt opmærksom på, at SMA Solar Technology AG forbeholder sig ret til at uden forudgående meddelelse hhv. iht. de pågældende bestemmelser i de gældende leveringsbetingelser at foretage ændringer i disse specifikationer, som det finder rimelige med hensyn til produktforbedringer og brugerfaringer. SMA Solar Technology AG påtager sig intet ansvar for eventuelle indirekte, tilfældige eller følgende tab eller skader, som opstår som følge af tillid til det foreliggende materiale, blandt andet som følge af udeladelse af informationer, trykfejl, regnefejl eller fejl i strukturen af det foreliggende dokument.

SMA-garanti

De aktuelle garantibetingelser kan downloades fra internettet under www.SMA-Solar.com.

Softwarelicenser

Licenserne for de anvendte softwaremoduler kan åbnes på produktets brugeroverflade.

Varemærker

Alle varemærker bliver anerkendt, også hvis de ikke er mærket særskilt. Manglende mærkning betyder ikke, at en vare eller et tegn er frit.

SMA Solar Technology AG

Sonnenallee 1

34266 Niestetal

Tyskland

Tlf. +49 561 9522-0

Fax +49 561 9522-100

www.SMA.de

E-mail: info@SMA.de

Stand: 18-12-2018

Copyright © 2018 SMA Solar Technology AG. Alle rettigheder forbeholdes.

1 Henvisninger vedrørende dette dokument

1.1 Gyldighedsområde

- SB1.5-1VL-40 (Sunny Boy 1.5) fra firmware-version 2.04.03.R
- SB2.0-1VL-40 (Sunny Boy 2.0) fra firmware-version 2.05.02.R
- SB2.5-1VL-40 (Sunny Boy 2.5) fra firmware-version 2.04.03.R

1.2 Målgruppe

De arbejder, der beskrives i dette dokument, må kun udføres af fagmænd. Fagmændene skal have følgende kvalifikationer:

- Kendskab til en omformers funktionsmåde og drift
- Uddannelse i omgang med farer og risici under installation, reparation og betjening af elektriske apparater og anlæg
- Uddannelse i installation og idriftsættelse af elektriske apparater og anlæg
- Kendskab til de gældende love, standarder og direktiver
- Kendskab til og overholdelse af dette dokument inkl. alle sikkerhedsanvisninger

1.3 Dokumentets indhold og struktur



Dette dokument indeholder sikkerhedsrelevante informationer samt en grafisk vejledning til installation og idrifttagning (se side 161). Læs alle informationer, og udfør de handlinger, der er vist grafisk, i den angivne rækkefølge.

Både den aktuelle version af dette dokument og en udførlig vejledning til installation, idrifttagning, konfiguration og nedlukning finder du i PDF-format og som eManual på www.SMA-Solar.com. QR Code med linket til eManual finder du på forsiden af dette dokument. eManual kan også åbnes via produktets brugeroverflade.

Figurerne i dette dokument viser kun de væsentlige detaljer og kan afvige fra det reelle produkt.

1.4 Advarselstrin



Følgende advarselstrin kan optræde i forbindelse med håndteringen af produktet.

 FARE
Markerer en advarselshenvisning, hvor manglende overholdelse umiddelbart fører til død eller svære kvæstelser.
 ADVARSEL
Markerer en advarselshenvisning, hvor manglende overholdelse kan føre til død eller svære kvæstelser.
 FORSIGTIG
Markerer en advarselshenvisning, hvor manglende overholdelse kan føre til lette eller middelsvære kvæstelser.

BEMÆRK

Markerer en advarselshenvisning, hvor manglende overholdelse kan føre til materielle skader.

1.5 Symboler i dokumentet

Symbol	Forklaring
	Information, som er vigtig, men ikke sikkerhedsrelevant for et bestemt tema eller mål
	Kapitel, hvori installationen og idrifttagningen er vist grafisk

2 Sikkerhed

2.1 Korrekt anvendelse

Sunny Boy er en PV-omformer uden transformator, som omformer PV-generatorens jævnstrøm til netkonform vekselstrøm og tilfører vekselstrømmen til det offentlige elnet.

Produktet er egnet til anvendelse udendørs og indendørs.

Produktet må kun anvendes med PV-moduler i beskyttelsesklasse II iht. IEC 61730, anvendelsesklasse A. De anvendte PV-moduler skal være egnet til anvendelse med dette produkt.

Produktet har ingen transformator og har dermed ikke en galvanisk adskillelse. Produktet må ikke anvendes med PV-moduler, som har jordforbundne udgange. Dette kan ødelægge produktet.

Produktet må anvendes med PV-moduler, som har jordforbundet ramme.

PV-moduler med høj kapacitet mod jord må kun anvendes, hvis deres koblingskapacitet ikke overstiger 900 nF (se Teknisk information "Leading Leakage Currents" på www.SMA-Solar.com for informationer om beregning af koblingskapaciteten).

Det tilladte driftsområde og installationskravene for alle komponenter skal altid overholdes.

Produktet må kun anvendes i lande, som det er godkendt til, eller som det er frigivet til af SMA Solar Technology AG og netudbyderen.

Anvend udelukkende produktet i overensstemmelse med angivelserne i de vedlagte dokumentationer og i henhold til gældende lokale love, bestemmelser, forskrifter og standarder. Anden anvendelse kan føre til personskader eller materielle skader.

Indgreb i produktet, f.eks. ændringer og ombygninger, er kun tilladt med udtrykkelig skriftlig tilladelse fra SMA Solar Technology AG. Ikke autoriserede indgreb medfører bortfald af garanti- og mangelansvarskrav samt i reglen annullering af standardtypegodkendelsen.

SMA Solar Technology AG hæfter ikke for skader, der er opstået på grund af sådanne indgreb.

Enhver anden anvendelse af produktet end den, der er beskrevet under korrekt anvendelse, gælder som ikke korrekt.

De vedlagte dokumentationer er en del af produktet. Dokumentationerne skal læses, overholdes og opbevares, så de er tilgængelige og tørre til enhver tid.

Dette dokument erstatter ikke regionale eller nationale love eller forskrifter eller standarder, der gælder for installationen, den elektriske sikkerhed eller brugen af produktet.

SMA Solar Technology AG påtager sig intet ansvar for overholdelse eller manglende overholdelse af disse love eller bestemmelser i sammenhæng med installationen af produktet.

Typeskiltet skal være anbragt permanent på produktet.

2.2 Vigtige sikkerhedsanvisninger

Opbevaring af vejledning

Dette kapitel indeholder sikkerhedshenvisninger, der altid skal overholdes ved alle arbejder på og med produktet.

Produktet er udviklet og testet i overensstemmelse med internationale sikkerhedskrav. På trods af en omhyggelig konstruktion er der restriksi som ved alle elektriske eller elektroniske apparater. Læs dette kapitel omhyggeligt, og følg til enhver tid alle sikkerhedshenvisningerne, så personskade og materielle skader undgås, og en vedvarende drift af produktet sikres.

FARE

Livsfare på grund af elektrisk stød ved berøring af spændingsførende DC-kabler

Ved lysindfald genererer PV-modulerne høj jævnspænding, som findes på DC-kablerne. Det medfører elektrisk stød og død eller livsfarlige kvæstelser at berøre spændingsførende DC-kabler.

- Afbryd spændingen til produktet før alle arbejder, og sørg for, at gentilkobling ikke er mulig.
- Berør ingen fritliggende spændingsførende dele eller kabler.
- DC-stikforbinderne må ikke frakobles, mens de er påtrykt spænding.
- Bær egnet personligt beskyttelsesudstyr ved alle arbejder på produktet.

FARE

Livsfare på grund af elektrisk stød ved berøring af spændingsførende dele, når produktet er åbent

Under drift er der høj spænding på spændingsførende dele og kabler inde i produktet. Det medfører elektrisk stød og død eller livsfarlige kvæstelser at berøre spændingsførende dele eller kabler.

- Produktet må ikke åbnes.

! FARE**Livsfare på grund af elektrisk stød ved berøring af anlægsdele, der er under spænding, ved en jordslutning**

Ved en jordslutning kan anlægsdele være under spænding. Det medfører elektrisk stød og død eller livsfarlige kvæstelser at berøre spændingsførende dele eller kabler.

- Afbryd spændingen til produktet før alle arbejder, og sørg for, at gentilkobling ikke er mulig.
- Rør kun ved PV-generatorens kabler ved isoleringen.
- Rør ikke ved underkonstruktionen og PV-generatorens stel.
- Tilslut ingen PV-strengene med jordslutning til omformereren.

! FORSIGTIG**Risiko for forbrænding på grund af varme kabinetdele**

Under driften kan kabinetdele blive varme.

- Rør kun omformerens kabinetdæksel under driften.

! FORSIGTIG**Risiko for kvæstelser på grund af produktets vægt**

Hvis produktet løftes forkert, eller hvis det falder ned under transporten, eller når det monteres og afmonteres, kan der være risiko for kvæstelser.



- Transportér og løft produktet forsigtigt. Vær opmærksom på produktets vægt.
- Bær egnet personligt beskyttelsesudstyr ved alle arbejder på produktet.













BEMÆRK**Beskadigelse på grund af rengøringsmidler**



Ved anvendelse af rengøringsmidler kan produktet og produktdele blive beskadiget.

- Rengør udelukkende produktet og alle produktdele med en klud fugtet med klart vand.

3 Symboler på produktet

Symbol	Forklaring
	Advarsel om farligt sted Dette symbol henviser til at omformereren skal have en ekstra jordforbindelse, hvis der på opstillingsstedet kræves en ekstra jording eller potentialudligning.
	Advarsel om elektrisk spænding Produktet arbejder med høje spændinger.

Symbol	Forklaring
	Advarsel om varm overflade Under driften kan produktet blive varmt.
	Livsfare på grund af høj spænding i omformeren, overhold ventetiden på 5 minutter På omformerens spændingsførende komponenter er der høje spændinger, som kan give livsfarlige elektriske stød. Før alle typer arbejde på omformeren skal omformeren altid kobles spændingsfri som beskrevet i dette dokument.
	Overhold dokumentationerne Overhold alle dokumentationerne, som leveres med produktet.
	Overhold dokumentationerne Sammen med den røde LED signalerer symbolet en fejl.
	Omformer Sammen med den grønne LED signalerer symbolet omformerens driftstilstand.
	Dataoverførsel Sammen med den blå LED signalerer symbolet netværksforbindelsens tilstand.
	Beskyttelsesleder Dette symbol markerer stedet for tilslutningen af en beskyttelsesleder.
	Vekselstrøm
	Jævnstrøm
	Produktet har ikke en galvanisk adskillelse.
	WEEE-mærkning Bortskaf ikke produktet med husholdningsaffaldet, men i henhold til de bortskaffelsesforskrifter for elaffald, der gælder på installationsstedet.
	Produktet er egnet til udendørs montering.

Symbol	Forklaring
IP65	Beskyttelsestype IP65 Produktet er beskyttet mod indtrængen af støv samt vand, der er rettet som stråle mod kabinettet fra alle retninger.
CE	CE-mærkning Produktet overholder kravene i de relevante EU-direktiver.
	RCM (Regulatory Compliance Mark) Produktet overholder kravene i de relevante australske standarder.
 TA-2016/1360 APPROVED	ICASA Produktet overholder kravene i de sydafrikanske standarder for telekommunikation.
 ANATEL Agência Nacional de Telecomunicações 03931-16-03337	ANATEL Produktet overholder kravene i de brasilianske standarder for telekommunikation. Este equipamento opera em caráter secundário, isto é, não tem direito a proteção contra interferência prejudicial, mesmo de estações do mesmo tipo, e não pode causar interferência a sistemas operando em caráter primário.

4 EU-overensstemmelseserklæring

i henhold til EU-direktiverne

- Elektromagnetisk kompatibilitet 2014/30/EU (29.3.2014 L 96/79-106) (EMC)
- Lavspænding 2014/35/EU (29.3.2014 L 96/357-374) (lavspændingsdirektivet)
- Radioudstyr 2014/53/EU (22.5.2014 L 153/62) (RED)



Hermed erklærer SMA Solar Technology AG, at produkterne, der er beskrevet i dette dokument, er i overensstemmelse med de grundlæggende krav og andre relevante bestemmelser i de ovennævnte direktiver. Den fuldstændige EU-overensstemmelseserklæring findes under www.SMA-Solar.com.

Νομικές διατάξεις

Οι πληροφορίες που περιλαμβάνονται στο παρόν έγγραφο αποτελούν ιδιοκτησία της SMA Solar Technology AG. Δεν επιτρέπεται η κοινοποίηση, η παραγωγή αντιτύπων, η αποθήκευση σε σύστημα ανάκτησης δεδομένων ή με άλλον τρόπο (ηλεκτρονικό, μηχανικό με φωτοαντίγραφο ή εγγραφή) κανενός τμήματος αυτού του εγγράφου χωρίς την προηγούμενη γραπτή άδεια της SMA Solar Technology AG. Η αναπαραγωγή τους επιτρέπεται χωρίς έγκριση μόνο για λόγους αξιολόγησης του προϊόντος ή για κατάλληλη χρήση.

Η SMA Solar Technology AG δεν παρέχει παραδοχές ή εγγυήσεις, ρητές ή σιωπηρές, όσον αφορά οποιαδήποτε τεκμηρίωση ή λογισμικού και εξοπλισμού που περιγράφεται σε αυτή. Τέτοιες είναι μεταξύ άλλων (αλλά χωρίς να περιορίζεται σε αυτές) η συνεπαγόμενη παροχή εγγύησης της εμπορευσιμότητας και της καταλληλότητας για έναν συγκεκριμένο σκοπό. Με την παρούσα αρνούμαστε ρητά όλες τις σχετικές παραδοχές ή εγγυήσεις. Η SMA Solar Technology AG και οι εξειδικευμένοι έμποροι της δεν ευθύνονται σε καμία περίπτωση για πιθανές άμεσες ή έμμεσες επακόλουθες απώλειες ή ζημιές.

Ο προαναφερόμενος αποκλεισμός συνεπαγόμενων εγγυήσεων δεν μπορεί να εφαρμοστεί σε όλες τις περιπτώσεις.

Με την επιφύλαξη για τροποποιήσεις προδιαγραφών. Καταβάλλονται όλες οι προσπάθειες για τη σύνταξη αυτού του εγγράφου με τη μέγιστη σχολαστικότητα και τη διατήρησή του στο πιο πρόσφατο επίπεδο ενημέρωσης. Ενημερώνουμε ωστόσο ρητά τους αναγνώστες, ότι η SMA Solar Technology AG διατηρεί το δικαίωμα, χωρίς προειδοποίηση ή/και σύμφωνα με τους σχετικούς όρους του υπάρχοντος συμβολαίου παράδοσης, να πραγματοποιεί τροποποιήσεις σε αυτές τις προδιαγραφές, τις οποίες θεωρεί εύλογες όσον αφορά τις βελτιώσεις προϊόντος και τις εμπειρίες χρήσης. Η SMA Solar Technology AG δεν αναλαμβάνει καμία ευθύνη για πιθανές έμμεσες, τυχαίες ή επακόλουθες απώλειες ή ζημιές, οι οποίες οφείλονται στην εμπιστοσύνη στο υπάρχον υλικό, μεταξὺ άλλων από παράλειψη πληροφοριών, τυπογραφικά σφάλματα, σφάλματα υπολογισμού ή σφάλματα στη διάταξη του υπάρχοντος εγγράφου.

Εγγύηση SMA

Μπορείτε να κατεβάσετε τους τρέχοντες όρους εγγύησης από το διαδίκτυο από τη διεύθυνση www.SMA-Solar.com.

Άδειες λογισμικού

Στην επιφάνεια εργασίας του προϊόντος μπορείτε να δείτε τις άδειες χρήσης για τις μονάδες λογισμικού που χρησιμοποιούνται.

Εμπορικά σήματα

Όλα τα εμπορικά σήματα είναι αναγνωρισμένα, ακόμη και όταν αυτά δεν επισημαίνονται ξεχωριστά. Η απουσία σήμανσης δεν συνεπάγεται ότι ένα προϊόν ή ένα σήμα δεν είναι κατοχυρωμένο.

SMA Solar Technology AG

Sonnenallee 1

34266 Niestetal

Γερμανία

Τηλ. +49 561 9522-0

Φαξ +49 561 9522-100

www.SMA.de

E-Mail: info@SMA.de

Έκδοση: 18/12/2018

Copyright © 2018 SMA Solar Technology AG. Με την επιφύλαξη παντός δικαιώματος.

1 Υποδείξεις για αυτό το έγγραφο

1.1 Τομέας ισχύος

- SB1.5-1VL-40 (Sunny Boy 1.5) από έκδοση firmware 2.04.03.R
- SB2.0-1VL-40 (Sunny Boy 2.0) από έκδοση firmware 2.05.02.R
- SB2.5-1VL-40 (Sunny Boy 2.5) από έκδοση firmware 2.04.03.R

1.2 Σε ποιους απευθύνεται

Οι εργασίες που περιγράφονται στο παρόν έγγραφο, επιτρέπεται να εκτελούνται αποκλειστικά από ειδικευμένο προσωπικό. Το ειδικευμένο προσωπικό πρέπει να διαθέτει τα ακόλουθα προσόντα:

- Γνώση του τρόπου λειτουργίας και της λειτουργίας ενός μετατροπέα
- Κατάρτιση στην αντιμετώπιση κινδύνων κατά την εγκατάσταση, την επισκευή και τον χειρισμό ηλεκτρικών συσκευών και εγκαταστάσεων
- Εκπαίδευση για την εγκατάσταση και τη θέση σε λειτουργία ηλεκτρικών συσκευών και εγκαταστάσεων
- Γνώση των σχετικών νόμων, προτύπων και οδηγιών
- Γνώση και τήρηση του παρόντος εγγράφου με όλες τις υποδείξεις ασφαλείας

1.3 Περιεχόμενα και δομή του εγγράφου

Αυτό το έγγραφο περιέχει πληροφορίες σχετικές με την ασφάλεια καθώς και μια γραφική παράσταση για την εγκατάσταση και τη θέση σε λειτουργία (βλέπε σελίδα 161). Προσέξτε όλες τις πληροφορίες και εκτελέστε με την προκαθορισμένη σειρά τις εργασίες που απεικονίζονται με γραφικά.

Μπορείτε να βρείτε την τρέχουσα έκδοση αυτού του εγγράφου καθώς και τις αναλυτικές οδηγίες για την εγκατάσταση, τη θέση σε λειτουργία και τη θέση εκτός λειτουργίας σε μορφή PDF και ως ηλεκτρονικό εγχειρίδιο στη διεύθυνση www.SMA-Solar.com. Για το QR-Code με τον σύνδεσμο για το ηλεκτρονικό εγχειρίδιο ανατρέξτε στην πρώτη σελίδα αυτού του εγγράφου. Μπορείτε επίσης να ανοίξετε το ηλεκτρονικό εγχειρίδιο από την επιφάνεια εργασίας του προϊόντος.

Οι εικόνες στο παρόν έγγραφο περιορίζονται στις σημαντικότερες λεπτομέρειες και ενδέχεται να διαφέρουν από το πραγματικό προϊόν.

1.4 Επίπεδα προειδοποιητικών υποδείξεων

Κατά την εργασία με το προϊόν μπορεί να συναντήσετε τα ακόλουθα επίπεδα προειδοποιητικών υποδείξεων.

⚠ ΚΙΝΔΥΝΟΣ

Επισημαίνει μια προειδοποιητική υπόδειξη, η παράβλεψη της οποίας επιφέρει άμεσα θάνατο ή σοβαρούς τραυματισμούς.

⚠ ΠΡΟΕΙΔΟΠΟΙΗΣΗ

Επισημαίνει μια προειδοποιητική υπόδειξη, η παράβλεψη της οποίας ενδέχεται να επιφέρει θάνατο ή σοβαρούς τραυματισμούς.



⚠ ΠΡΟΣΟΧΗ

Επισημαίνει μια προειδοποιητική υπόδειξη, η παράβλεψη της οποίας ενδέχεται να οδηγήσει σε ελαφρούς ή μέτριους τραυματισμούς.

ΣΗΜΑΝΤΙΚΟ

Επισημαίνει μία προειδοποιητική υπόδειξη, η παράβλεψη της οποίας ενδέχεται να επιφέρει υλικές ζημιές.

1.5 Σύμβολα στο έγγραφο

Σύμβολο	Επεξήγηση
	Πληροφορίες, οι οποίες είναι σημαντικές για ένα συγκεκριμένο θέμα ή στόχο, αλλά δεν σχετίζονται με την ασφάλεια
	Κεφάλαιο, στο οποίο απεικονίζεται με γραφικά η εγκατάσταση και η θέση σε λειτουργία

2 Ασφάλεια

2.1 Προβλεπόμενη χρήση

Το Sunny Boy είναι ένας Φ/Β μετατροπέας χωρίς μετασχηματιστή, που μετατρέπει το συνεχές ρεύμα της Φ/Β γεννήτριας σε συμβατό με το δίκτυο εναλλασσόμενο ρεύμα και τροφοδοτεί το εναλλασσόμενο ρεύμα στο δημόσιο ηλεκτρικό δίκτυο.

Το προϊόν ενδείκνυται για χρήση σε εξωτερικούς και εσωτερικούς χώρους.

Το προϊόν επιτρέπεται να χρησιμοποιείται αποκλειστικά με Φ/Β μονάδες της κατηγορίας προστασίας II κατά IEC 61730, κατηγορία εφαρμογής A. Οι χρησιμοποιούμενες Φ/Β μονάδες πρέπει να είναι κατάλληλες για τη χρήση με το συγκεκριμένο προϊόν.

Το προϊόν δεν έχει μετασχηματιστή και επομένως δεν διαθέτει γαλβανική απομόνωση. Το προϊόν δεν επιτρέπεται να χρησιμοποιείται με Φ/Β μονάδες, οι έξοδοι των οποίων είναι γειωμένες. Έτσι μπορεί να καταστραφεί το προϊόν. Το προϊόν δεν επιτρέπεται να χρησιμοποιείται με Φ/Β μονάδες, το πλαίσιο των οποίων είναι γειωμένο.

Φ/Β μονάδες με υψηλή χωρητικότητα ως προς τη γη επιτρέπεται να χρησιμοποιούνται μόνο εφόσον η χωρητικότητα ζεύξης τους δεν υπερβαίνει την τιμή 900 nF (πληροφορίες για τον υπολογισμό της χωρητικότητας ζεύξης βλ. Τεχνικές πληροφορίες «Χωρητικά ρεύματα διαφυγής» στη διεύθυνση www.SMA-Solar.com).

Πρέπει να τηρείται ανά πάσα στιγμή το επιτρεπτό εύρος λειτουργίας και οι απαιτήσεις εγκατάστασης όλων των στοιχείων.

Το προϊόν επιτρέπεται να χρησιμοποιείται αποκλειστικά σε χώρες για τις οποίες διαθέτει άδεια χρήσης ή για τις οποίες έχει εγκριθεί από την SMA Solar Technology AG και τον πάροχο του δικτύου.

Χρησιμοποιείτε το προϊόν αποκλειστικά σύμφωνα με τις υποδείξεις των συνοδευτικών εγγράφων τεκμηρίωσης και σύμφωνα με τους νόμους, τις οδηγίες, τους κανονισμούς και τα πρότυπα που ισχύουν στον τόπο της εγκατάστασης. Κάθε άλλη χρήση μπορεί να προκαλέσει σωματικές βλάβες ή υλικές ζημιές.

Επεμβάσεις στο προϊόν, π.χ. τροποποιήσεις και μετατροπές, επιτρέπονται μόνο με ρητή έγγραφη άδεια της SMA Solar Technology AG. Οι μη εξουσιοδοτημένες επεμβάσεις επιφέρουν απώλεια των αξιώσεων εγγύησης καθώς και κατά κανόνα απώλεια της έγκρισης λειτουργίας. Αποκλείεται η ευθύνη της SMA Solar Technology AG για ζημιές που οφείλονται σε τέτοιου είδους επεμβάσεις.

Κάθε χρήση του προϊόντος διαφορετική από αυτή που περιγράφεται στην προβλεπόμενη χρήση θεωρείται ως μη προβλεπόμενη.

Τα συνοδευτικά έγγραφα τεκμηρίωσης αποτελούν αναπόσπαστο μέρος του προϊόντος. Τα έγγραφα τεκμηρίωσης πρέπει να διαβάζονται, να λαμβάνονται υπόψη και να φυλάσσονται σε ανά πάσα στιγμή προσβάσιμο και στεγνό μέρος.

Αυτό το έγγραφο δεν αντικαθιστά νόμους περιφερειών, κρατιδίων, επαρχιών, πολιτειών ή εθνικούς νόμους καθώς και κανονισμούς ή πρότυπα, που ισχύουν για την εγκατάσταση και την ηλεκτρική ασφάλεια και τη χρήση του προϊόντος. Η SMA Solar Technology AG δεν αναλαμβάνει καμία ευθύνη για την τήρηση ή την παράβλεψη αυτών των νόμων ή κανονισμών σε συνάρτηση με την εγκατάσταση του προϊόντος.

Η πινακίδα τύπου πρέπει να είναι μόνιμα εγκατεστημένη στο προϊόν.

2.2 Σημαντικές υποδείξεις ασφαλείας

Φύλαξη οδηγιών

Το κεφάλαιο αυτό περιλαμβάνει υποδείξεις ασφαλείας, οι οποίες πρέπει να λαμβάνονται πάντοτε υπόψη κατά τη διάρκεια εργασιών στο ή με το προϊόν.

Το προϊόν έχει σχεδιαστεί και ελεγχθεί σύμφωνα με διεθνείς απαιτήσεις ασφαλείας. Παρά την επιμελή κατασκευή υπάρχουν υπολειπόμενοι κίνδυνοι, όπως σε όλες τις ηλεκτρικές ή ηλεκτρονικές συσκευές. Για την αποφυγή σωματικών βλαβών και υλικών ζημιών και για τη διασφάλιση της μακρόχρονης λειτουργίας του προϊόντος, μελετήστε προσεκτικά το παρόν κεφάλαιο και τηρείτε ανά πάσα στιγμή όλες τις υποδείξεις ασφαλείας.

⚠ ΚΙΝΔΥΝΟΣ**Κίνδυνος-θάνατος από ηλεκτροπληξία σε περίπτωση επαφής με καλώδια DC που φέρουν τάση**

Οι Φ/Β μονάδες παράγουν κατά την πρόσπτωση φωτεινής ακτινοβολίας υψηλή συνεχή τάση, η οποία επικρατεί στα καλώδια DC. Η επαφή με καλώδια DC υπό τάση έχει ως αποτέλεσμα τον θάνατο ή επικίνδυνους για τη ζωή τραυματισμούς από ηλεκτροπληξία.

- Πριν από εργασίες, απομονώστε το προϊόν από την τάση και ασφαλίστε το από επανενεργοποίηση.
- Μην ακουμπάτε ελεύθερα εξαρτήματα ή καλώδια υπό τάση.
- Μην αποσυνδέετε τα βύσματα σύνδεσης DC υπό φορτίο.
- Σε όλες τις εργασίες στο προϊόν χρησιμοποιείτε κατάλληλα μέσα ατομικής προστασίας.

⚠ ΚΙΝΔΥΝΟΣ**Κίνδυνος-θάνατος από ηλεκτροπληξία σε περίπτωση επαφής με εξαρτήματα που φέρουν τάση όταν το προϊόν είναι ανοιχτό**

Σε εξαρτήματα ή καλώδια που φέρουν τάση υπάρχουν στο εσωτερικό του προϊόντος υψηλές τάσεις κατά τη λειτουργία. Η επαφή με εξαρτήματα και καλώδια υπό τάση έχει ως αποτέλεσμα τον θάνατο ή επικίνδυνους για τη ζωή τραυματισμούς από ηλεκτροπληξία.

- Μην ανοίγετε το προϊόν.

⚠ ΚΙΝΔΥΝΟΣ**Κίνδυνος-θάνατος από ηλεκτροπληξία σε περίπτωση επαφής με μέρη της εγκατάστασης που βρίσκονται υπό τάση σε περίπτωση βραχυκυκλώματος γείωσης**

Σε περίπτωση βραχυκυκλώματος ενδέχεται να βρίσκονται υπό τάση τα εξαρτήματα της εγκατάστασης. Η επαφή με εξαρτήματα και καλώδια υπό τάση έχει ως αποτέλεσμα τον θάνατο ή επικίνδυνους για τη ζωή τραυματισμούς από ηλεκτροπληξία.

- Πριν από εργασίες, απομονώστε το προϊόν από την τάση και ασφαλίστε το από επανενεργοποίηση.
- Ακουμπάτε τα καλώδια της Φ/Β γεννήτριας μόνο στη μόνωση.
- Μην ακουμπάτε τα εξαρτήματα της βάσης και του σκελετού της Φ/Β γεννήτριας.
- Μην συνδέετε Φ/Β στοιχειοσειρές με βραχυκύκλωμα γείωσης στον μετατροπέα.

⚠ ΠΡΟΣΟΧΗ**Κίνδυνος εγκαυμάτων από τμήματα του περιβλήματος που έχουν αναπτύξει υψηλή θερμοκρασία**

Τα τμήματα του περιβλήματος μπορούν να αναπτύξουν υψηλή θερμοκρασία κατά τη λειτουργία.

- Κατά τη λειτουργία αγγίζετε μόνο το καπάκι του περιβλήματος του μετατροπέα.

⚠ ΠΡΟΣΟΧΗ**Κίνδυνος τραυματισμού από το βάρος του προϊόντος**

Μπορεί να προκληθούν τραυματισμοί από εσφαλμένη ανύψωση και πτώση του προϊόντος κατά τη μεταφορά ή την ανάρτηση και την αφαίρεση.

- Μεταφέρετε και σηκώνετε με προσοχή το προϊόν. Λάβετε υπόψη το βάρος του προϊόντος.
- Σε όλες τις εργασίες στο προϊόν χρησιμοποιείτε κατάλληλα μέσα ατομικής προστασίας.

ΣΗΜΑΝΤΙΚΟ**Ζημιά από μέσα καθαρισμού**

Από τη χρήση μέσων καθαρισμού ενδέχεται να προκληθούν ζημιές στο προϊόν ή σε μέρη του προϊόντος.

- Καθαρίζετε το προϊόν και όλα τα μέρη του προϊόντος αποκλειστικά και μόνο με πανί βρεγμένο με καθαρό νερό.

3 Σύμβολα στο προϊόν**Σύμβολο****Επεξήγηση**

Προειδοποίηση για επικίνδυνο σημείο

Αυτό το σύμβολο επισημαίνει ότι το προϊόν πρέπει να γειωθεί επιπρόσθετα, εάν οι τοπικοί κανονισμοί επιβάλλουν πρόσθετη γείωση ή ισοδυναμική σύνδεση.



Προειδοποίηση για ηλεκτρική τάση

Το προϊόν λειτουργεί με υψηλές τάσεις.



Προειδοποίηση για καυτή επιφάνεια

Το προϊόν μπορεί να αναπτύξει υψηλές θερμοκρασίες κατά τη λειτουργία.



Κίνδυνος-θάνατος από υψηλές τάσεις στον μετατροπέα. Τηρείτε το διάστημα αναμονής των 5 λεπτών

Στα υπό τάση εξαρτήματα του μετατροπέα επικρατούν υψηλές τάσεις, οι οποίες μπορούν να προκαλέσουν θανατηφόρα ηλεκτροπληξία.

Πριν από κάθε εργασία στον μετατροπέα, τον απομονώνετε πάντοτε από την παροχή τάσης όπως περιγράφεται στο παρόν έγγραφο.











Λαμβάνετε υπόψη τα έγγραφα τεκμηρίωσης



Λαμβάνετε υπόψη όλα τα έγγραφα τεκμηρίωσης που παραδίδονται μαζί με το προϊόν.



Λαμβάνετε υπόψη τα έγγραφα τεκμηρίωσης

Μαζί με το κόκκινο LED, το σύμβολο υποδηλώνει ένα σφάλμα.

Σύμβολο	Επεξήγηση
	Μετατροπέας Μαζί με το πράσινο LED, το σύμβολο δείχνει την κατάσταση λειτουργίας του μετατροπέα.
	Μεταφορά δεδομένων Μαζί με το μπλε LED, το σύμβολο δείχνει την κατάσταση της σύνδεσης δικτύου.
	Αγωγός γείωσης Αυτό το σύμβολο επισημαίνει το σημείο σύνδεσης ενός αγωγού γείωσης.
	Εναλλασσόμενο ρεύμα
	Συνεχές ρεύμα
	Το προϊόν δεν διαθέτει γαλβανική απομόνωση.
	Σήμανση WEEE Μην διαθέτετε το προϊόν μαζί με τα οικιακά απορρίμματα, αλλά σύμφωνα με τους ισχύοντες στον τόπο της εγκατάστασης κανονισμούς διάθεσης για τον άχρηστο ηλεκτρονικό εξοπλισμό.
	Το προϊόν είναι κατάλληλο για εγκατάσταση σε υπαίθριους χώρους.
IP65	Βαθμός προστασίας IP65 Το προϊόν προστατεύεται από τη διείσδυση σκόνης και νερού, το οποίο στρέφεται κόντρα στο περιβάλλον από κάθε κατεύθυνση ως δέσμη.
CE	Σήμανση CE Το προϊόν ικανοποιεί τις απαιτήσεις των σχετικών οδηγιών της ΕΕ.
	RCM (Regulatory Compliance Mark) Το προϊόν πληροί τις απαιτήσεις του σχετικού προτύπου της Αυστραλίας.

Σύμβολο	Επεξήγηση
 ICASA <small>TA-2016/1360 APPROVED</small>	ICASA Το προϊόν ικανοποιεί τις απαιτήσεις του προτύπου της Νοτίου Αφρικής για τις τηλεπικοινωνίες.
 ANATEL <small>Agência Nacional de Telecomunicações 03931-16-03337</small>	ANATEL Το προϊόν ικανοποιεί τις απαιτήσεις του προτύπου της Βραζιλίας για τις τηλεπικοινωνίες. Este equipamento opera em caráter secundário, isto é, não tem direito a proteção contra interferência prejudicial, mesmo de estações do mesmo tipo, e não pode causar interferência a sistemas operando em caráter primário.

4 Δήλωση συμμόρφωσης ΕΕ

με την έννοια των οδηγιών της ΕΕ

- Ηλεκτρομαγνητική συμβατότητα 2014/30/ΕΕ (29.3.2014 L 96/79-106) (ΗΜΣ)
- Χαμηλή τάση 2014/35/ΕΕ (29.3.2014 L 96/357-374)
- Ραδιοεξοπλισμός 2014/53/ΕΕ (22.5.2014 L 153/62) (RED)



Με την παρούσα η SMA Solar Technology AG δηλώνει ότι τα προϊόντα που περιγράφονται στο παρόν έγγραφο ικανοποιούν τις βασικές απαιτήσεις και τις άλλες σχετικές διατάξεις των προαναφερόμενων οδηγιών. Η πλήρης δήλωση συμμόρφωσης ΕΕ υπάρχει στη διεύθυνση www.SMA-Solar.com.

Disposiciones legales

SMA Solar Technology AG es propietaria de todos los derechos de la información que se facilita en esta documentación. Queda prohibida la reproducción total o parcial de este documento, así como su almacenamiento en un sistema de recuperación y toda transmisión electrónica, mecánica, fotográfica, magnética o de otra índole sin previa autorización por escrito de SMA Solar Technology AG. Sí está permitida, sin necesidad de autorización previa, su reproducción para el uso interno, para evaluar el producto o para el uso previsto.

SMA Solar Technology AG no establece representaciones, ni expresas ni implícitas, con respecto a estas instrucciones o a cualquiera de los accesorios o software aquí descritos, incluyendo (sin limitación) cualquier garantía implícita en cuanto a utilidad, adaptación al mercado o aptitud para cualquier propósito particular. Tales garantías quedan expresamente denegadas. Ni SMA Solar Technology AG, ni sus distribuidores o vendedores serán responsables por ningún daño indirecto, incidental o resultante, bajo ninguna circunstancia.

La exclusión de garantías implícitas puede no ser aplicable en todos los casos según algunos estatutos, y por tanto la exclusión mencionada anteriormente puede no ser aplicable.

Las especificaciones están sujetas a cambios sin previo aviso. Se ha tratado por todos los medios de hacer que este documento sea completo y preciso y esté actualizado. Sin embargo, advertimos a los lectores que SMA Solar Technology AG se reserva el derecho de cambiar estas especificaciones sin previo aviso o conforme con las condiciones del existente contrato de entrega si lo consideran adecuado para optimizar el producto y su uso. SMA Solar Technology AG no será responsable por ningún daño, ya sea indirecto, incidental o resultante, como consecuencia de confiar en el material que se presenta, incluyendo, aunque no exclusivamente, omisiones, errores tipográficos, aritméticos o de listado en el material del contenido.

Garantía de SMA

En www.SMA-Solar.com podrá descargar las condiciones de garantía actuales.

Licencias de software

Encontrará las licencias del software utilizado en la interfaz de usuario del producto.

Marcas registradas

Se reconocen todas las marcas registradas, incluso si no están señaladas por separado. La falta de señalización no implica que la mercancía o las marcas sean libres.

SMA Solar Technology AG

Sonnenallee 1

34266 Niestetal

Alemania

Tel. +49 561 9522-0

Fax +49 561 9522-100

www.SMA.de

Email: info@SMA.de

Versión: 18/12/2018

Copyright © 2018 SMA Solar Technology AG. Reservados todos los derechos.

1 Indicaciones sobre este documento

1.1 Área de validez

- SB1.5-1VL-40 (Sunny Boy 1.5) a partir de la versión de firmware 2.04.03.R
- SB2.0-1VL-40 (Sunny Boy 2.0) a partir de la versión de firmware 2.05.02.R
- SB2.5-1VL-40 (Sunny Boy 2.5) a partir de la versión de firmware 2.04.03.R

1.2 Grupo de destinatarios

Las actividades descritas en este documento deben realizarlas exclusivamente especialistas que han de contar con esta cualificación:

- Conocimientos sobre los procedimientos y el funcionamiento de un inversor
- Formación sobre la gestión de peligros y riesgos relativos a la instalación, reparación y manejo de equipos eléctricos y plantas
- Formación profesional para la instalación y la puesta en marcha de equipos eléctricos y plantas
- Conocimiento de las leyes, normativas y directivas aplicables
- Conocimiento y seguimiento de este documento y de todas sus indicaciones de seguridad

1.3 Contenido y estructura del documento

Este documento contiene información relevante de seguridad e instrucciones gráficas para la instalación y la puesta en funcionamiento (consulte la página 161). Tenga en cuenta toda la información y siga los pasos representados con imágenes en el orden indicado.

Encontrará la versión actual de este documento así como las instrucciones detalladas para la instalación, puesta en marcha, configuración y puesta fuera de servicio en formato PDF en y como eManual www.SMA-Solar.com. Encontrará el código QR con el enlace al eManual en la portada del documento. También puede acceder al e-Manual a través de la interfaz de usuario del producto.

Las imágenes en este documento han sido reducidas a lo esencial y pueden diferir del producto original.

1.4 Niveles de advertencia

Cuando se trate con el producto pueden darse estos niveles de advertencia.

PELIGRO

Representa una advertencia que, de no ser observada, causa la muerte o lesiones físicas graves.

ADVERTENCIA

Representa una advertencia que, de no ser observada, puede causar la muerte o lesiones físicas graves.



⚠ ATENCIÓN

Representa una advertencia que, de no ser observada, puede causar lesiones físicas leves o de gravedad media.

PRECAUCIÓN

Representa una advertencia que, de no ser observada, puede causar daños materiales.

1.5 Símbolos del documento

Símbolo	Explicación
	Información importante para un tema u objetivo concretos, aunque no relevante para la seguridad
	Capítulo en el que se presenta de forma gráfica la instalación y la puesta en marcha

2 Seguridad

2.1 Uso previsto

El Sunny Boy es un inversor fotovoltaico sin transformador que transforma la corriente continua del generador fotovoltaico en corriente alterna apta para la red y la inyecta a la red pública.

El producto es apropiado para utilizarse en exteriores e interiores.

El producto solo debe utilizarse con módulos fotovoltaicos de la clase de protección II según la norma IEC 61730, tipo de aplicación A. Los módulos fotovoltaicos empleados deben ser apropiados para el funcionamiento con este producto.

El producto no dispone de transformador, por lo que no cuenta con separación galvánica. El producto no debe utilizarse con módulos fotovoltaicos cuyas salidas estén conectadas a tierra. Esto podría dañar el producto. El producto debe utilizarse con módulos fotovoltaicos cuyos marcos estén conectados a tierra.

Los módulos fotovoltaicos con una gran capacidad a tierra solo deben utilizarse cuando su capacidad de acoplamiento no supere los 900 nF (encontrará información sobre el cálculo de la capacidad de acoplamiento en la información técnica "Corrientes capacitivas de fuga" en www.SMA-Solar.com).

Deben respetarse en todo momento el rango de funcionamiento admisible y los requisitos de instalación de todos los componentes.

El producto solo debe utilizarse en los países donde esté autorizado o para los que haya sido aprobado por SMA Solar Technology AG y el operador de red.

Utilice siempre el producto de acuerdo con las indicaciones de la documentación adjunta y observe las leyes, reglamentos, reglas y normas vigentes. Cualquier otro uso puede causarles lesiones al usuario o daños materiales.

Para realizar cualquier intervención en el producto, como modificaciones o remodelaciones, deberá contar con el permiso expreso y por escrito de SMA Solar Technology AG. Los cambios no autorizados conllevan la pérdida de los derechos de garantía, así como la extinción de la autorización de operación. Queda excluida la responsabilidad de SMA Solar Technology AG por los daños derivados de dichos cambios.

Cualquier uso del producto distinto al descrito en el uso previsto se considerará inadecuado.

La documentación adjunta es parte integrante del producto. La documentación debe leerse, observarse y guardarse en un lugar accesible en todo momento y seco.

Este documento no sustituye en ningún caso a cualquier legislación, reglamento o norma regional, federal, provincial o estatal aplicables a la instalación, la seguridad eléctrica y el uso del producto. SMA Solar Technology AG no asume responsabilidad alguna relativa al cumplimiento o al incumplimiento de la legislación o las disposiciones relacionadas con la instalación del producto.

La placa de características debe estar en el producto en todo momento.

2.2 Indicaciones importantes para la seguridad

Conservar instrucciones

Este capítulo contiene indicaciones de seguridad que deben observarse siempre en todos los trabajos que se realizan en el producto y con el producto.

Este producto se ha construido en cumplimiento de los requisitos internacionales relativos a la seguridad. A pesar de estar cuidadosamente contruidos, existe un riesgo residual como con todos los equipos eléctricos. Para evitar daños personales y materiales y garantizar el funcionamiento permanente del producto, lea detenidamente este capítulo y cumpla siempre las indicaciones de seguridad.

PELIGRO

Peligro de muerte por descarga eléctrica por contacto con cables de CC conductores de tensión

Cuando recibe luz, los módulos fotovoltaicos producen una alta tensión de CC que se acopla a los cables de CC. Tocar los cables de CC conductoras de tensión puede causar la muerte o lesiones mortales por descarga eléctrica.

- Antes de cualquier trabajo, desconecte el punto de conexión de la tensión y asegure el producto contra cualquier reconexión accidental.
- No toque piezas o cables conductores de tensión descubiertos.
- No desconecte el conector de enchufe de CC bajo carga.
- Utilice equipamientos de protección personal adecuado cuando realice trabajos en el producto.

⚠ PELIGRO**Peligro de muerte por descarga eléctrica por contacto con componentes conductores de tensión con el inversor abierto**

Durante el funcionamiento en los componentes conductores y en los cables en el interior del producto existen altas tensiones. El contacto con componentes conductores de tensión o cables puede causar la muerte o lesiones mortales por descarga eléctrica.

- No abra el producto.

⚠ PELIGRO**Peligro de muerte por descarga eléctrica si se tocan partes de la planta bajo tensión en caso de fallo a tierra**

En caso de fallo a tierra los componentes de la planta pueden estar bajo tensión. El contacto con componentes conductores de tensión o cables puede causar la muerte o lesiones mortales por descarga eléctrica.

- Antes de cualquier trabajo, desconecte el punto de conexión de la tensión y asegure el producto contra cualquier reconexión accidental.
- Agarre los cables del generador fotovoltaico únicamente por el aislamiento.
- No toque las piezas de la base ni del bastidor del generador fotovoltaico.
- No conecte strings con un fallo a tierra al inversor.

⚠ ATENCIÓN**Peligro de quemaduras por contacto con las partes calientes de la carcasa**

Las partes de la carcasa pueden calentarse durante el funcionamiento.

- Durante el funcionamiento, toque únicamente la tapa de la carcasa del inversor.

⚠ ATENCIÓN**Peligro de lesiones por el peso del producto**

Existe peligro de lesiones al levantar el producto de forma inadecuada y en caso de caerse durante el transporte o al colgarlo y descolgarlo.











- Transporte y eleve el producto con cuidado. Tenga en cuenta el peso del producto.
- Utilice equipamientos de protección personal adecuado cuando realice trabajos en el producto.







PRECAUCIÓN**Daños por productos de limpieza**

Si utiliza productos de limpieza, puede dañar el producto y componentes del producto.

- Limpie el producto y todos los componentes del producto únicamente con un paño humedecido con agua limpia.

3 Símbolos del producto

Símbolo	Explicación
	Advertencia de punto peligroso Este símbolo advierte de que el producto debe tener una conexión a tierra adicional si en el lugar de instalación se requiere una toma a tierra adicional o una conexión equipotencial.
	Advertencia de tensión El producto funciona con tensiones altas.
	Advertencia de superficie caliente El producto puede calentarse durante el funcionamiento.
	Peligro de muerte por altas tensiones en el inversor; respetar el tiempo de espera de 5 minutos En los componentes conductores del inversor existen altas tensiones que pueden causar descargas eléctricas mortales. Antes de efectuar cualquier trabajo en el inversor, desconéctelo siempre de la tensión tal y como se describe en este documento.
	Tenga en cuenta la documentación Tenga en cuenta toda la documentación suministrada con el producto.
	Tenga en cuenta la documentación Junto con el led rojo, este símbolo indica un error.
	Inversor Junto con el led verde, este símbolo indica el estado de funcionamiento del inversor.
	Transferencia de datos Junto con el led azul, este símbolo indica el estado de la conexión de red.
	Conductor de protección Este símbolo señala el lugar para conectar un conductor de protección.
	Corriente alterna
	Corriente continua

Símbolo	Explicación
	El producto no cuenta con una separación galvánica.
	Señalización WEEE No deseché el producto con los residuos domésticos, sino de conformidad con las disposiciones sobre eliminación de residuos electrónicos vigentes en el lugar de instalación.
	El producto es apropiado para montarse en exteriores.
IP65	Tipo de protección IP65 El producto está protegido contra la infiltración de polvo y agua proyectada en chorros de agua de todas las direcciones hacia la carcasa.
CE	Identificación CE El producto cumple los requisitos de las directivas aplicables de la Unión Europea.
	RCM (Regulatory Compliance Mark) El producto cumple con los requisitos de los estándares australianos aplicables.
	ICASA El producto cumple con los requisitos de las normas sudafricanas de telecomunicaciones.
	ANATEL El producto cumple con los requisitos de las normas brasileñas de telecomunicaciones. Este equipamento opera em caráter secundário, isto é, não tem direito a proteção contra interferência prejudicial, mesmo de estações do mesmo tipo, e não pode causar interferência a sistemas operando em caráter primário.

4 Declaración de conformidad UE

En virtud de las directivas europeas

- Compatibilidad electromagnética 2014/30/UE (29-3-2014 L 96/79-106) (CEM)
- Baja tensión 2014/35/UE (29-3-2014 L 96/357-374) (DBT)
- Equipos de radio 2014/53/UE (22-5-2014 L 153/62) (DER)



Por la presente, SMA Solar Technology AG declara que los productos descritos en este documento cumplen los requisitos básicos y cualquier otra disposición relevante de las directivas mencionadas anteriormente. Encontrará la declaración de conformidad UE completa en www.SMA-Solar.com.

Õigusnormid

Neis dokumentides sisalduv teave on SMA Solar Technology AG omand. Selle dokumendi ühtegi osa ei tohi paljundada, allalaaditavas andmesüsteemis salvestada või muul viisil ilma SMA Solar Technology AG eelneva kirjaliku loata üle kanda. Ettevõttesisene paljundamine, mis on mõeldud toote hindamiseks või nõuetekohaseks rakendamiseks, on lubatud ja ei vaja eraldi luba.

SMA Solar Technology AG ei anna ei anna selgesõnaliselt ega vaikides lubadusi ega garantiisid igasuguse dokumentatsiooni või selles kirjeldatud tarkvara ja lisavarustuse kohta. Sinna kuuluvad muuhulgas (aga mitte ainult nendega piirdudes) eeldatav turuvõimelisuse garantii ja sobivus kindlaks otstarbeks. Kõigist sellistest lubadust ja garantiidest keeldutakse siinkohal selgesõnaliselt. SMA Solar Technology AG ja tema volitatud edasimüüjad ei vastuta mitte mingil juhul võimalike otsete või kaudsete juhuslike järelkadude või kahjude eest.

Ülalnimetatud eeldatavate garantiide välistamist ei saa igal juhul rakendada.

Võimalikud on spetsifikatsioonide muudatused. Rakendatakse kõiki pingutusi selle dokumendi hoolikaks koostamiseks ja uusimal tasemel hoidmiseks. Lugejate tähelepanu juhitakse aga selgesõnaliselt sellele, et SMA Solar Technology AG jätab endale õiguse ilma ette teatamata või vastavalt sellekohastele kokkulepetele olemas olevas tarnelepingus teha muudatusi nendes spetsifikatsioonides, mida ta peab toote parendamisest ja kasutuskogemustest lähtudes vajalikuks. SMA Solar Technology AG ei võta endale vastutust võimalike kaudsete, juhuslike või järelkadude või kahjude eest, mis on tekkinud olemasoleva materjali usaldamisest, muuhulgas teabe puudumisest, trükkivigadest, arvutusvigadest või olemasoleva dokumendi struktuurivigadest.

SMA garantii

Kehtivad garantiitingimused saate alla laadida internetist www.SMA-Solar.com alt.

Tarkvaralitsentsid

Kasutatavate tarkvaramoodulite litsentse saate vaadata toote kasutajaliidesel.

Kaubamärk

Kõiki kaubamärke tunnustatakse, ka siis, kui need pole eraldi märgistatud. Puuduv märgistus ei tähenda, et kaup või märk oleks vaba.

SMA Solar Technology AG

Sonnenallee 1

34266 Niestetal

Deutschland

Tel +49 561 9522-0

Faks +49 561 9522-100

www.SMA.de

E-mail: info@SMA.de

Versioon: 18.12.2018

Copyright © 2018 SMA Solar Technology AG. Kõik õigused kaitsitud.

1 Suunised selle dokumendi kohta

1.1 Kehtivusala

- SB1.5-1VL-40 (Sunny Boy 1.5) alates püsivara-versioonist 2.04.03.R
- SB2.0-1VL-40 (Sunny Boy 2.0) alates püsivara-versioonist 2.05.02.R
- SB2.5-1VL-40 (Sunny Boy 2.5) alates püsivara-versioonist 2.04.03.R

1.2 Sihtrühm

Selles dokumendis kirjeldatud toiminguid võivad teha ainult spetsialistid. Spetsialistidel peab olema järgmine kvalifikatsioon.

- Vaheldi tööpõhimõtte ja kasutamise tundmine
- Koolitus ohtude ja riskidega toimetulemisest elektriseadmete ja süsteemide paigaldamisel, remondil ning kasutamisel
- Väljaõpe elektriseadmete ja süsteemide paigaldamise ja kasutuselevõtu alal.
- Kehtivate seaduste, standardite ja direktiivide tundmine
- Selle dokumendi ja kõikide ohutussuuniste tundmine ja järgimine.

1.3 Dokumendi sisu ja ülesehitus

See dokument sisaldab olulist ohutusalast teavet ning graafilist paigaldamis- ja kasutuselevõtjuhendit (vaata lk 161). Järgige kogu teavet ja sooritage graafiliselt kujutatud toimingud etteantud järjekorras.

Dokumendi kõige värskema versiooni ja põhjaliku juhendi paigaldamiseks, kasutuselevõtuks, konfigureerimiseks ja kasutuselt kõrvaldamiseks leiate PDF-vormingus ja e-juhendina aadressil www.SMA-Solar.com. QR-koodi koos lingiga e-juhendi juurde leiate selle dokumendi tiitellehelt. E-juhendit saate vaadata ka toote kasutajaliidesel.

Selle dokumendi joonised on taandatud olulisematele detailidele ja need võivad tegelikust tootest erineda.

1.4 Hoiatusastmed

Selle toote kasutamisel võivad esineda järgmised hoiatusastmed.

OHT

Tähistab hoiatust, mille eiramine põhjustab surma või raske vigastuse.

HOIATUS

Tähistab hoiatust, mille eiramine võib põhjustada surma või raske vigastuse.

ETTEVAATUST

Tähistab hoiatust, mille eiramine võib põhjustada kerge või keskmise vigastuse.

TÄHELEPANU

Tähistab hoiatust, mille eiramine võib põhjustada ainelise kahju.

1.5 Sümbolid dokumendis

Sümbol

Selgitus



Teave, mis on kindla teema või eesmärgi jaoks tähtis, aga pole ohutusala



Peatükk, milles paigaldus ja kasutuselevõtt on graafiliselt kujutatud

2 Ohutus

2.1 Nõuetekohane kasutus

Sunny Boy on transformaatorita fotoelektriline vaheldi, mis muundab fotoelektrilise generaatori alalisvoolu võrguühilduvaks vahelduvvooluks ning juhib vahelduvvoolu avalikku vooluvõrku.

Toode on ette nähtud kasutuseks nii välis- kui sisefingimustes.

Toodet tohib kasutada üksnes II kaitseklassi (vastavalt IEC 61730, kasutusklass A) fotoelektriliste moodulitega. Tarvitavad fotoelektrilised moodulid peavad sobima kasutamiseks selle tootega.

Tootel puudub transformaator ja sellel ei ole seega galvaanilist lahutust. Toodet ei tohi kasutada koos fotoelektriliste moodulitega, mille väljundid on maandatud. Seeläbi võib toode kahjustuda. Toodet ei tohi kasutada koos fotoelektriliste moodulitega, mille raam on maandatud.

Maa suhtes suure mahtvusega fotoelektrilisi mooduleid tohib kasutada vaid siis, kui nende mahtvusliku sidestuse väärtus ei ületa 900 nF (infot mahtvusliku sidestuse väärtuse arvutamise kohta vaadake Tehnilise teabe "Mahtvuslikud lekkevoolud" jaotise www.SMA-Solar.com alt).

Kõikide komponentide lubatud kasutusvahemikust ja paigaldusnõuetest tuleb alati kinni pidada.

Toodet tohib kasutada vaid riikides, kus see on lubatud või SMA Solar Technology AG ja võrguoperaatori loaga.

Kasutage toodet üksnes vastavalt kaasasolevate dokumentide andmetele ja kooskõlas kohapeal kehtivate seaduste, tingimuste, eeskirjade ning normidega. Sellest hälbiv kasutamine võib kaasa tuua inimvigastused ja ainelise kahju.

Toote manipuleerimine, nt muudatused ja ümberehitused, on lubatud üksnes SMA Solar Technology AG selgesõnalise kirjaliku loaga. Volitamata manipulatsioonide korral ei ole võimalik garantiinõudeid esitada ning valdavalt kaasneb ka kasutusloa kehtetuks muutumine. SMA Solar Technology AG vastutus selliste manipulatsioonide tagajärjel tekkinud kahjude eest on välistatud.

Toote igasugune nõuetekohasest kasutusest hälbiv kasutus loetakse mittenõuetekohaseks.

Kaasasolevad dokumendid kuuluvad toote juurde. Dokumendid tuleb läbi lugeda, neid järgida ja igal ajal kättesaadavalt kuivas kohas säilitada.

See dokument ei asenda regionaalseid, riigi-, provintsi-, liidumaa või siseriiklikke seadusi ning toote paigaldamise ja elektriõhutuse ning kasutamise kohta kehtivaid eeskirju ja norme. SMA Solar Technology AG ei võta endale seoses toote paigaldamisega mitte mingit vastutust nende seaduste või tingimuste täitmise või täimatajätmise eest.

Andmesilt peab olema tootele paigaldatud.

2.2 Olulised ohutusjuhised

Hoidke juhend alles

See peatükk sisaldab ohutussuuniseid, mida tuleb kõikide tööde korral tootega ja selle juures järgida.

Toode konstrueeriti ja katsetati vastavalt rahvusvahelistele ohutusnõuetele. Vaatamata hoolikale konstrueerimisele leidub, nii nagu kõikidel elektrilistel või elektroonilistel seadmetel, jääkriske. Lugege see peatükk tähelepanelikult läbi ja järgige alati kõiki ohutussuuniseid, et vältida inimeste vigastamist ja varalist kahju ning tagada toote pikaajaline töö.

OHT

Eluohut elektrilöögi läbi pinge all oleva alalisvoolu-kaabli puudutamisel

Fotoelektrilised moodulid genereerivad valgusintsidendi korral kõrge alalispinge, mis mõjub alalisvoolu-kaablitele. Pinge all oleva alalisvoolu-kaabli puudutamisel tekkiv elektrilöök põhjustab surma või raskeid kehavigastusi.

- Lülitage toode enne tööde alustamist pingevabaks ja tõkestage uuesti sisselülitamise võimalus.
- Ärge puudutage pinge all olevaid katmata detaile või kaableid.
- Ärge lahutage koormatud alalisvoolu-pistikühendusi.
- Kasutage kõigi toote juures tehtavate tööde korral sobivaid isikukaitsevahendeid.

OHT

Eluohut elektrilöögist avatud toote pinge all olevate osade puudutamisel

Töötamise ajal on toote sees pinge all olevatel osadel ja kaablitel kõrge pinge. Pinge all olevate osade või kaablite puudutamisega kaasnev elektrilöök põhjustab surma või raskeid kehavigastusi.

- Ärge avage toodet.

! OHT**Eluohut elektrilöögi tõttu pinge all olevate seadme osade puudutamisel maaühenduse korral**

Maaühenduse korral võivad seadme osad olla pinge all. Pinge all olevate osade või kaablite puudutamisega kaasnev elektrilöökk põhjustab surma või raskeid kehavigastusi.

- Lülitage toode enne tööde alustamist pingevabaks ja tõkestage uuesti sisselülitamise võimalus.
- Haarake PV-generaatori kaablit ainult isolatsioonist
- Äрге puudutage PV-generaatori aluskonstruktsiooni ja raami.
- Äрге ühendage vaheldiga maaühendusega PV-stringe.

! ETTEVAATUST**Põletusohut korpuse kuumade osade juures.**

Korpuse osad võivad töötamisel kuumaks minna.

- Töö ajal tohib puudutada ainult vaheldi korpuse kaant.

! ETTEVAATUST**Vigastumisoht toote kaalu tõttu**

Vale tõstmise ja toote kukkumise korral selle transpordil või ülesriputamisel ja mahavõtmisel võivad tekkida vigastused.

- Transportige ja tõstke toodet ettevaatlikult. Võtke sealjuures arvesse toote kaalu.
- Kasutage kõigi toote juures tehtavate tööde korral sobivaid isikukaitsevahendeid.

TÄHELEPANU**Kahjustused puhastusvahenditest**

Puhastusvahendite kasutamisel võidakse toodet ja toote osi kahjustada.

- Puhastage toodet ja kõiki selle osi ainult puhta veega niisutatud riidelapiga.

3 Sümbolid tootel

Sümbol**Selgitus**













Hoiatus ohtliku koha eest



See sümbol viitab sellele, et toode tuleb täiendavalt maandada, kui kohapeal on nõutav täiendav maandus või potentsiaaliühtlustus.



Hoiatus elektripinge eest

Toode töötab suure pinge all.

Sümbol	Selgitus
	Hoiatus kuumade pealispindade eest Toode võib kaitmise ajal kuumeneda.
	Eluhoht vaheldi suure pinge tõttu, pidage kinni ooteajast 5 minutit! Vaheldi pingestatud osad on suure pinge all, mis võivad kaasa tuua eluohtrliku elektrilöögi. Enne kõikide tööde alustamist vaheldi juures tuleb vaheldi alati pingevabaks lülitada, nagu selles dokumendis kirjeldatud.
	Järgige dokumente Järgige kõiki tootega tarnitud dokumente.
	Järgige dokumente Sümbol koos punase valgusdiodiga tähistab viga.
	Vaheldi Sümbol koos rohelse valgusdiodiga tähistab vaheldi töö olekut.
	Andmeside Sümbol koos sinise valgusdiodiga tähistab võrguühenduse olekut.
	Kaitsejuht See sümbol tähistab kaitsejuhi ühendamise kohta.
	Vahelduvvool
	Alalisvool
	Tootel puudub galvaaniline lahusus.
	WEEE-tähis Ärge visake toodet ära olmejäätmete hulgas, vaid järgige paigalduskohas kehtivaid vanade elektriseadmete utiliseerimise eeskirju.
	Toode on ette nähtud paigaldamiseks välistingimustes.

Sümbol	Selgitus
IP65	Kaitseklass IP65 Toode on kaitstud tolmu ja korpusele igast suunast joana pritsitava vee sissetungimise eest.
CE	CE-tähis Toode vastab asjakohaste EL direktiivide nõuetele.
	RCM (Regulatory Compliance Mark) Toode vastab asjakohaste Austraalia standardite nõuetele.
 TA-2016/1360 APPROVED	ICASA Toode vastab Lõuna-Aafrika telekommunikatsioonistandardite nõuetele.
 ANATEL 03931-16-03337	ANATEL Toode vastab Brasiilia telekommunikatsioonistandardite nõuetele. Este equipamento opera em caráter secundário, isto é, não tem direito a proteção contra interferência prejudicial, mesmo de estações do mesmo tipo, e não pode causar interferência a sistemas operando em caráter primário.

4 Eli vastavusdeklaratsioon

Eli direktiivide tähenduses

- Elektromagnetiline ühilduvus 2014/30/EL (29.3.2014 L 96/79-106) (EMÜ)
- Madalpinge 2014/35/EL (29.3.2014 L 96/357-374) (LVD)
- Raadioseadmed 2014/53/EL (22.5.2014 L 153/62) (RSD)



Käesolevaga kinnitab SMA Solar Technology AG, et käesolevas dokumendis kirjeldatud tooted vastavad ülalnimetatud direktiivide põhinõuetele ja muudele asjassepuutuvatele regulatsioonidele. Täieliku Eli vastavusdeklaratsiooni leiate www.SMA-Solar.com alt.

Oikeudelliset määräykset

Näiden asiakirjojen sisältämät tiedot ovat SMA Solar Technology AG omaisuutta. Mitään tämän dokumentin osaa ei saa monistaa, tallentaa tiedonhakujärjestelmään tai siirtää millään muulla tavalla (elektronisesti, mekaanisesti valokopiona tai tallenteena) ilman SMA Solar Technology AG:n kirjallista lupaa. Kopiointi yrityksen sisäiseen käyttöön tuotteiden arviointia tai asianmukaista käyttöä varten on sallittua, eikä sitä varten tarvita erillistä lupaa.

SMA Solar Technology AG ei anna mitään lupauksia eikä takuita, suoraan tai epäsuoraan, dokumentaatioon tai sen kuvailemaan ohjelmistoon tai lisävarusteeseen liittyen. Siihen sisältyvät muun muassa (mutta rajoittumatta) epäsuora takuu markkinakelpoisuudesta ja sopivuudesta tiettyyn tarkoitukseen. Kaikki niihin liittyvät lupaukset tai takuut kiistetään nimenomaisesti. SMA Solar Technology AG ja sen ammattimyyjät eivät vastaa missään tapauksessa suorista tai epäsuorista, satunnaisista, välillisistä vahingoista tai vaurioista.

Yllä mainittua epäsuorien takuiden poissulkemista ei voi soveltaa kaikissa tapauksissa.

Oikeudet teknisiin tietoihin pidätetään. Olemme tehneet parhaamme tämän dokumentin laatimiseksi huolellisesti ja pitämiseksi ajan tasalla. Lukijoille painotetaan kuitenkin, että SMA Solar Technology AG pidättää oikeuden tehdä ilman ennakoilmoitusta ja/tai nykyisen toimitussopimuksen määräysten mukaisesti teknisiin tietoihin muutoksia, joita se pitää sopivana tuotteiden parantamisen ja käyttökokemusten kannalta. SMA Solar Technology AG ei vastaa epäsuorista, satunnaisista tai välillisistä vahingoista tai vaurioista, jotka johtuvat luottamisesta oheiseen materiaaliin, muun muassa tietojen poisjäännistä, kirjoitusvirheistä, laskuvirheistä ja rakenteellisista virheistä oheisessa dokumentissa.

SMA-takuu

Voimassa olevat takuehdot ovat ladattavissa internet-osoitteesta www.SMA-Solar.com.

Ohjelmistolisenssit

Käytettävän ohjelmistomodulin lisenssit voidaan noutaa tuotteen käyttöliittymästä.

Tuotemerkit

Kaikkien tuotemerkkien katsotaan olevan voimassa, vaikka näitä ei olisi kukaan erikseen merkitty. Tuotemerkkitunnuksen pois jättäminen ei tarkoita sitä, että tavara- tai tuotemerkillä ei olisi omistajaa.

SMA Solar Technology AG

Sonnenallee 1

34266 Niestetal

Saksa

Puh. +49 561 9522-0

Faksi +49 561 9522-100

www.SMA.de

Sähköposti: info@SMA.de

Tila: 18.12.2018

Copyright © 2018 SMA Solar Technology AG. Kaikki oikeudet pidätetään.

1 Huomautuksia tästä dokumentista

1.1 Vaikutusalue

- SB1.5-1VL-40 (Sunny Boy 1.5) laiteohjelmistoversiosta 2.04.03.R alkaen
- SB2.0-1VL-40 (Sunny Boy 2.0) laiteohjelmistoversiosta 2.05.02.R alkaen
- SB2.5-1VL-40 (Sunny Boy 2.5) laiteohjelmistoversiosta 2.04.03.R alkaen

1.2 Kohderyhmä

Ainoastaan ammattihenkilöstö saa suorittaa tässä dokumentissa kuvatut toimet. Ammattihenkilöstön on täytettävä seuraavat kelpoisuusehdot:

- Invertterien toimintatapojen ja käytön tuntemus
- Koulutus sähkölaitteiden asentamiseen, korjaukseen ja käyttöön liittyviin vaaroihin ja riskeihin
- Koulutus sähkölaitteiden ja laitteistojen asennukseen ja käyttöönottoon
- Sovellettavien lakien, standardien ja määräyksien tuntemus
- Tämän dokumentin ja kaikkien sen turvaohjeiden tuntemus ja noudattaminen

1.3 Dokumentin sisältö ja rakenne

Tämä asiakirja sisältää turvallisuuteen liittyviä tietoja sekä kuvallisen oppaan asennusta ja käyttöönottoa varten (katso sivu 161). Noudata kaikkia ohjeita ja suorita kuvissa esitetyt toimenpiteet annetussa järjestyksessä.

Tämän dokumentin ajankohtainen versio sekä kattava ohje asennuksesta, käyttöönotosta, konfiguraatiosta ja käytöstäpoistosta löytyy PDF-muodossa ja eManual-asiakirjana osoitteesta www.SMA-Solar.com. QR-koodi, jossa on linkki eManual-asiakirjaan, on tämän dokumentin etusivulla. Voit hakea eManual-asiakirjan esiin myös tuotteen käyttöliittymästä.

Tämän asiakirjan kuvat on yksinkertaistettu niin, että niissä näkyvät vain tärkeät yksityiskohdat ja voivat näin ollen poiketa todellisesta tuotteesta.

1.4 Varoitustasot

Tuotteen käsittelyyn voi liittyä seuraavia varoitustasoja.

VAARA

Merkitsee varoitusta, jonka noudattamatta jättäminen johtaa välittömästi kuolemaan tai vakaviin vammoihin.

VAROITUS

Merkitsee varoitusta, jonka noudattamatta jättäminen voi johtaa kuolemaan tai vakaviin vammoihin.



VARO

Merkitsee varoitusta, jonka noudattamatta jättäminen voi johtaa lieviin tai keskivaikeisiin vammoihin.

HUOMIO

Merkitsee varoitusta, jonka noudattamatta jättäminen voi johtaa esinevahinkoihin.

1.5 Dokumentin symbolit

Symboli	Selitys
	Jonkin aihepiiriin tai tavoitteen kannalta tärkeitä tietoja, jotka eivät kuitenkaan liity turvallisuuteen.
	Luku, jossa asennus ja käyttöönotto on esitetty kuvallisesti

2 Turvallisuus

2.1 Määräystenmukainen käyttö

Sunny Boy on ilman muunninta käytettävä aurinkosähköinverteri, joka muuttaa aurinkokennojärjestelmän tuottaman tasavirran verkkoon sopivaksi vaihtovirraksi ja syöttää sen sähkönjakeluverkkoon.

Tuote soveltuu sekä sisä- että ulkokäyttöön.

Tuotetta saa käyttää vain sellaisten aurinkosähkömoduulien kanssa, joiden suojausluokka standardin IEC 61730 mukaisesti on II, käyttöluokka A. Käytettävien aurinkosähkömoduulien täytyy sopia yhteen tämän tuotteen kanssa.

Laitteessa ei ole muuntajaa eikä siten myöskään galvaanista eristystä. Laitetta ei saa käyttää sellaisten aurinkokennomoduulien kanssa, joiden lähdöt on maadoitettu. Tämä voi tuhota laitteen. Laitetta saa käyttää sellaisten aurinkokennomoduulien kanssa, joiden kehys on maadoitettu.

Aurinkosähkömoduuleja, joiden maahan kohdistuva kapasiteetti on korkea, saa käyttää vain, jos niiden kytkentäkapasiteetti ei ole yli 900 nF (tietoja kytkentäkapasiteetin laskemisesta on teknisissä tiedoissa "Leading Leakage Currents" (Kapasitiiviset vuotovirrat), kohta www.SMA-Solar.com).

Kaikkien komponenttien sallittua käyttöaluetta ja asennusvaatimuksia on aina noudatettava.

Tuotetta saa käyttää ainoastaan niissä maissa, joissa sen käyttö on sallittu tai joissa SMA Solar Technology AG ja sähköverkon ylläpitäjä ovat hyväksyneet sen.

Tuotteen käytön tulee tapahtua ainoastaan oheisten dokumenttien sisältämien tietojen ja ohjeiden sekä asennuspaikalla voimassa olevien lakien, määräysten ja standardien mukaisesti. Muu kuin ohjeidenmukainen käyttö voi aiheuttaa henkilö- tai omaisuusvahinkoja.

Tuotteen muuntaminen tai kaikenlaisten muutosten teko on sallittua ainoastaan, mikäli SMA Solar Technology AG on antanut tätä varten kirjallisen luvan. Luvattomat muutokset johtavat takuiden ja vastuiden sekä tavallisesti myös käyttöluvan mitätöintiin. SMA Solar Technology AG ei ole vastuussa vahingoista, jotka aiheutuvat kyseisistä muutoksista.

Tuotteen käyttöä muuhun kuin ohjeissa kuvatun mukaiseen käyttöön ei voida pitää asianmukaisena käyttönä.

Oheiset dokumentit kuuluvat olennaisena osana tuotteeseen. Dokumentit on luettava, niitä on noudatettava ja ne on säilytettävä niin, että ne ovat helposti käyttäjien saatavilla ja että ne pysyvät kuivina.

Tämä dokumentti ei korvaa alueellisia, maakunnallisia eikä kansallisia määräyksiä tai standardeja, jotka koskevat tuotteen asennusta, sähköturvallisuutta ja käyttöä. SMA Solar Technology AG ei ota vastuuta näiden lakien ja määräysten noudattamisesta eikä noudattamatta jättämisestä tuotteen asennuksen yhteydessä.

Laitteen tyyppikilven tulee aina olla kiinnitettynä laitteeseen.

2.2 Tärkeitä turvaohjeita

Säilytä opas

Tämä luku sisältää turvallisuusohjeita, joita on aina noudatettava kaikissa tuotteelle ja tuotteella suoritettavissa töissä.

Tuote on suunniteltu ja testattu kansainvälisten turvallisuusvaatimusten mukaisesti. Sähkö- ja elektroniikkalaitteet voivat aiheuttaa muita vaaroja huolellisesta rakentamisesta huolimatta. Lue tämä luku huolellisesti henkilövahinkojen ja aineellisten vahinkojen välttämiseksi ja tuotteen jatkuvan toiminnan takaamiseksi ja noudata joka hetki kaikkia turvaohjeita.

VAARA

Sähköisku voi olla hengenvaarallinen, jos jännitteistä tasavirtakaapelia kosketetaan

Aurinkosähköjärjestelmä tuottaa valossa korkeaa tasajännitettä, joka ohjautuu tasavirtajohtoihin. Tasavirtakaapelien koskettaminen aiheuttaa sähköiskun takia kuoleman tai hengenvaarallisia vammoja.

- Kytke laite jännitteettömäksi ja estä sen kytkeminen päälle ennen kuin laitteeseen suoritetaan töitä.
- Paljaita jännitteisiä osia ja kaapeleita ei saa koskettaa.
- Tasavirtapistoliittimiä ei saa kytkeä irti kuormanalaisina.
- Käytä kaikissa laitteeseen suoritettavissa töissä sopivia henkilösuojaimia.

VAARA

Sähköiskusta aiheutuva hengenvaara, jos jännitteisiä osia kosketetaan laite avattuna

Laitteen sisällä on jännitettä johtavissa osissa tai kaapeleissa käytön aikana korkeita jännitteitä. Jännitteisten osien tai kaapelien koskettaminen aiheuttaa sähköiskun takia kuoleman tai hengenvaarallisia vammoja.

- Älä avaa tuotetta.

⚠ VAARA**Jännitteisten järjestelmänosien koskettaminen maasulun aikana aiheuttaa hengenvaarallisen sähköiskun vaaran**

Maasulun aikana laitteiston osat voivat olla jännitteisiä. Jännitteisten osien tai kaapelien koskettaminen aiheuttaa sähköiskun takia kuoleman tai hengenvaarallisia vammoja.

- Kytke laite jännitteettömäksi ja estä sen kytkeminen päälle ennen kuin laitteeseen suoritetaan töitä.
- Aurinkosähkögeneraattorin kaapelia saa koskettaa vain eristysvaipeasta.
- Aurinkosähkögeneraattorin alarakenteen ja telineen osia ei saa koskettaa.
- Aurinkokennoja ei saa liittää vaihtosuuntaimeen maasululla.

⚠ VARO**Kuumien kotelonosien aiheuttama palovammojen vaara**

Kotelonosat voivat kuumentua käytön aikana.

- Kosketa käytön aikana vain invertterin kotelon kantta.

⚠ VARO**Laitteen paino aiheuttaa loukkaantumisvaaran**

Tuotteen virheellinen nostaminen ja sen putoaminen kuljetuksen tai ripustamisen tai irrottamisen yhteydessä voi aiheuttaa vammoja.

- Kuljeta ja nosta laitetta varoen. Huomioi laitteen paino.
- Käytä kaikissa laitteeseen suoritettavissa töissä sopivia henkilösuojaimia.

HUOMIO**Puhdistusaineiden aiheuttamat vauriot**

Puhdistusaineiden käyttö voi vaurioittaa laitetta ja sen osia.

- Laite ja kaikki sen osat saa puhdistaa vain kirkaassa vedessä kostutetulla liinalla.

3 Laitteen symbolit

Symboli**Selitys**













Varoitus vaaranpaikasta



Tämä symboli viittaa siihen, että tuote on varustettava lisämaadoituksella, jos asennuspaikka vaatii lisämaadoituksen tai potentialintasauksen.



Varoitus sähköjännitteestä

Laite toimii suurella jännitteellä.

Symboli	Selitys
	Varoitus kuumasta pinnasta Laitte voi kuumentua sen ollessa toiminnassa.
	Inverterissä oleva korkea jännite voi aiheuttaa hengenvaaran. Huomioi 5 minuutin odotusaika. Inverterin jännitteisissä osissa on korkea jännite, joka voi aiheuttaa hengenvaarallisia sähköiskuja. Kytke inverteri jännitteettömäksi tämän dokumentin ohjeiden mukaan aina ennen työskentelyä inverterin parissa.
	Noudata dokumentaation ohjeita Tutustu kaikkiin laitteen mukana toimitettuihin dokumentteihin ja noudata niiden ohjeita.
	Noudata dokumentaation ohjeita Symboli ja punainen LED ilmaisevat yhdessä virheen.
	Inverteri Symboli ja vihreä LED ilmaisevat yhdessä inverterin toimintatilaa.
	Tiedonsiirto Symboli ja sininen LED ilmaisevat yhdessä verkkoyhteyden tilan.
	Maadoitusjohdin Tämä symboli on merkinä maadoitusjohtimen liitäntäpaikasta.
	Vaihtovirta
	Tasavirta
	Laitteessa ei ole galvanista eristystä.
	WEEE-merkki Tuotetta ei saa hävittää talousjätteen mukana, vaan asennuspaikan voimassa olevien elektroniikkaromua koskevien hävittämismäärien mukaisesti.
	Tuote soveltuu asennettavaksi ulos.

Symboli	Selitys
IP65	Suojaluokka IP65 Laitte on suojattu pölyn ja veden pääsystä, jota suuntautuu kotelo vasten suihkuna kaikista suunnista.
CE	CE-merkki Tuote vastaa asiaankuuluvien EU-direktiivien vaatimuksia.
	RCM (Regulatory Compliance Mark) Tuote vastaa asiaankuuluvien australialaisten standardien vaatimuksia.
 TA-2016/1360 APPROVED	ICASA Tuote vastaa eteläafrikkalaisten telekommunikaatiostandardien vaatimuksia.
 03931-16-03337	ANATEL Tuote vastaa brasilialaisten telekommunikaatiostandardien vaatimuksia. Este equipamento opera em caráter secundário, isto é, não tem direito a proteção contra interferência prejudicial, mesmo de estações do mesmo tipo, e não pode causar interferência a sistemas operando em caráter primário.

4 EU-vaatimustenmukaisuusvakuutus

EU-direktiivien mukaisesti

- Elektromagneettinen yhteensopivuus 2014/30/EU (29.3.2014 L 96/79-106) (EMC)
- Pienjännite 2014/35/EU (29.3.2014 L 96/357-374) (NSR)
- Radiolaitteet 2014/53/EU (22.5.2014 L 153/62) (RED)

SMA Solar Technology AG vakuuttaa, että tässä dokumentissa kuvatut laitteet täyttävät edellä mainittujen direktiivien olennaiset vaatimukset ja muut asiaa koskevat määräykset. Täysi EU-vaatimustenmukaisuusvakuutus on osoitteessa www.SMA-Solar.com.



Dispositions légales

Les informations contenues dans ce document sont la propriété de SMA Solar Technology AG. Aucune partie du présent document ne peut être reproduite, stockée dans un système d'extraction de données ou transmise par quelque moyen que ce soit (électroniquement, mécaniquement, par photocopie ou par enregistrement) sans l'accord écrit préalable de SMA Solar Technology AG. Une reproduction interne destinée à l'évaluation du produit ou à son utilisation conforme est autorisée et ne requiert aucun accord de notre part.

SMA Solar Technology AG ne fait aucune déclaration ni ne donnent aucune garantie, explicite ou implicite, concernant l'ensemble de la documentation ou les logiciels et accessoires qui y sont décrits, incluant, sans limitation, toutes garanties légales implicites relatives au caractère marchand et à l'adéquation d'un produit à un usage particulier. ne fait aucune déclaration ni ne donne aucune garantie, explicite ou implicite, concernant l'ensemble de la documentation ou les logiciels et accessoires qui y sont décrits, incluant, sans limitation, toutes garanties légales implicites relatives au caractère marchand et à l'adéquation d'un produit à un usage particulier. De telles garanties sont expressément exclues. SMA Solar Technology AG et ses revendeurs respectifs ne sauraient et ce, sous aucune circonstance, être tenus responsables en cas de pertes ou de dommages directs, indirects ou accidentels.

L'exclusion susmentionnée des garanties implicites peut ne pas être applicable à tous les cas.

Les spécifications peuvent être modifiées sans préavis. Tous les efforts ont été mis en œuvre pour que ce document soit élaboré avec le plus grand soin et tenu aussi à jour que possible. SMA Solar Technology AG avertit toutefois les lecteurs qu'elle se réserve le droit d'apporter des modifications aux présentes spécifications sans préavis ou conformément aux dispositions du contrat de livraison existant, dès lors qu'elle juge de telles modifications opportunes à des fins d'amélioration du produit ou d'expériences d'utilisation. SMA Solar Technology AG décline toute responsabilité pour d'éventuelles pertes ou d'éventuels dommages indirects ou accidentels causés par la confiance placée dans le présent matériel, comprenant notamment les omissions, les erreurs typographiques, les erreurs arithmétiques ou les erreurs de listage dans le contenu de la documentation.

Garantie SMA

Vous pouvez télécharger les conditions de garantie actuelles sur le site www.SMA-Solar.com.

Licences logicielles

Vous trouverez les licences pour les modules logiciels utilisés sur l'interface utilisateur du produit.

Marques déposées

Toutes les marques déposées sont reconnues, y compris dans les cas où elles ne sont pas explicitement signalées comme telles. L'absence de l'emblème de la marque ne signifie pas qu'un produit ou une marque puisse être librement commercialisé(e).

SMA Solar Technology AG

Sonnenallee 1
34266 Niestetal
Allemagne
Tel. +49 561 9522-0

Fax +49 561 9522-100

www.SMA-Solar.com

E-mail : info@SMA.de

État actuel : 18/12/2018

Copyright © 2018 SMA Solar Technology AG. Tous droits réservés.

1 Remarques relatives à ce document

1.1 Champ d'application

- SB1.5-1VL-40 (Sunny Boy 1.5) à partir de la version de micrologiciel 2.04.03.R
- SB2.0-1VL-40 (Sunny Boy 2.0) à partir de la version de micrologiciel 2.05.02.R
- SB2.5-1VL-40 (Sunny Boy 2.5) à partir de la version de micrologiciel 2.04.03.R

1.2 Groupe cible

Les opérations décrites dans le présent document doivent uniquement être réalisées par un personnel qualifié. Ce dernier doit posséder les qualifications suivantes :

- Connaissances relatives au mode de fonctionnement et à l'exploitation d'un onduleur
- Formation au comportement à adopter face aux dangers et risques encourus lors de l'installation, la réparation et la manipulation d'appareils et installations électriques
- Formation à l'installation et à la mise en service des appareils et installations électriques
- Connaissance des lois, normes et directives pertinentes
- Connaissance et respect du présent document avec toutes les consignes de sécurité

1.3 Contenu et structure du document

Le présent document contient des informations relatives à la sécurité ainsi que des instructions graphiques concernant l'installation et la mise en service (voir page 161). Veuillez tenir compte de toutes les informations fournies et exécuter les actions représentées graphiquement dans le présent document dans l'ordre donné.

Vous trouverez la version la plus récente de ce document ainsi que les instructions complètes pour l'installation, la mise en service, la configuration et la mise hors service du produit au format PDF et comme eManual sur www.SMA-Solar.com. Vous trouverez le code QR contenant le lien vers l'eManual sur la page de titre de ce document. Vous trouverez également l'eManual utilisée sur l'interface utilisateur du produit.

Les illustrations du présent document sont réduites aux détails essentiels et peuvent différer du produit réel.

1.4 Niveaux de mise en garde

Les niveaux de mise en garde suivants peuvent apparaître en vue d'un bon maniement du produit.

⚠ DANGER

Indique une mise en garde dont le non-respect entraîne des blessures corporelles graves, voire la mort.

⚠ AVERTISSEMENT

Indique une mise en garde dont le non-respect peut entraîner des blessures corporelles graves, voire la mort.



⚠ ATTENTION

Indique une mise en garde dont le non-respect peut entraîner des blessures corporelles légères ou de moyenne gravité.

PRUDENCE

Indique une mise en garde dont le non-respect peut entraîner des dommages matériels.

1.5 Symboles utilisés dans le document

Symbole	Explication
	Information importante sur un thème ou un objectif précis, mais ne relevant pas de la sécurité
	Chapitre comprenant une représentation graphique de l'installation et de la mise en service

2 Sécurité

2.1 Utilisation conforme

Le Sunny Boy est un onduleur photovoltaïque sans transformateur qui transforme le courant continu du générateur photovoltaïque en courant alternatif conforme au réseau et qui injecte ce dernier dans le réseau électrique public.

Le produit est adapté pour une utilisation en intérieur comme en extérieur.

Le produit ne doit être exploité qu'avec des panneaux photovoltaïques de la classe de protection II selon IEC 61730, classe d'application A. Les panneaux photovoltaïques utilisés doivent convenir à une utilisation avec ce produit.

Le produit n'a pas de transformateur et ne dispose donc pas de séparation galvanique. Le produit ne doit pas être utilisé avec des panneaux photovoltaïques dont les sorties sont mises à la terre. Cela pourrait détruire le produit. Le produit peut être utilisé avec des panneaux photovoltaïques dont le cadre est mis à la terre.

Les panneaux photovoltaïques d'une grande capacité à la terre ne doivent être utilisés que si leur capacité de couplage est inférieure à 900 nF (pour plus d'informations concernant le calcul de la capacité de couplage, voir l'information technique « Courants de fuite capacitifs » sur www.SMA-Solar.com).

La plage de fonctionnement autorisée et les exigences pour les installations de tous les composants doivent être respectées en toutes circonstances.

Le produit ne doit être utilisé que dans les pays pour lesquels il est homologué ou pour lesquels il a été autorisé par SMA Solar Technology AG et par l'exploitant de réseau.

Utilisez ce produit exclusivement en conformité avec la documentation fournie ainsi qu'avec les lois, dispositions, prescriptions, normes et directives en vigueur sur le site. Tout autre usage peut compromettre la sécurité des personnes ou entraîner des dommages matériels.

Les interventions sur le produit (modifications ou transformations, par exemple) ne sont autorisées qu'après accord écrit de SMA Solar Technology AG. Toute intervention non autorisée entraîne l'annulation de la garantie légale et commerciale et, en règle générale, le retrait de l'autorisation d'exploitation. SMA Solar Technology AG décline toute responsabilité en cas de dommages résultant d'une telle intervention.

Toute utilisation du produit différente de celle décrite dans l'utilisation conforme est considérée comme non conforme.

Les documents joints font partie intégrante du produit. Les documents doivent être lus, respectés, rester accessibles à tout moment et conservés dans un endroit sec.

Ce document ne remplace pas et n'a pas pour objet de remplacer les législations, prescriptions ou normes régionales, territoriales, provinciales, nationales ou fédérales ainsi que les dispositions et les normes s'appliquant à l'installation, à la sécurité électrique et à l'utilisation du produit. SMA Solar Technology AG décline toute responsabilité pour la conformité ou non-conformité à ces législations ou dispositions en relation avec l'installation du produit.

La plaque signalétique doit être apposée en permanence sur le produit.

2.2 Consignes de sécurité importantes

Conserver ces instructions

Ce chapitre contient les consignes de sécurité qui doivent être respectées lors de tous les travaux effectués sur et avec le produit.

Le produit a été conçu et testé conformément aux exigences de sécurité internationale. En dépit d'un assemblage réalisé avec le plus grand soin, comme pour tout appareil électrique/électronique, il existe des risques résiduels. Lisez ce chapitre attentivement et respectez en permanence toutes les consignes de sécurité pour éviter tout dommage corporel et matériel, et garantir un fonctionnement durable du produit.

⚠ DANGER**Danger de mort par choc électrique en cas de contact avec des câbles DC conducteurs**

En cas d'ensoleillement, les panneaux photovoltaïques produisent des hautes tensions continues dans les câbles DC. Le contact avec des câbles DC sous tension entraîne des blessures graves, voire la mort par choc électrique.

- Mettez hors tension le produit et sécurisez-le avant toute intervention.
- Ne touchez pas aux composants conducteurs ou aux câbles dénudés.
- Ne déconnectez pas les connecteurs DC lorsqu'ils sont en charge.
- Portez toujours un équipement de protection individuelle adapté lors de toute intervention sur le produit.

⚠ DANGER**Danger de mort par choc électrique en cas de contact avec des composants conducteurs lorsque le produit est ouvert**

Les composants conducteurs et les câbles à l'intérieur du produit sont soumis à de hautes tensions en fonctionnement. Le contact avec des composants conducteurs ou des câbles peut entraîner la mort ou des blessures mortelles due à un choc électrique.

- N'ouvrez pas le produit.

⚠ DANGER**Danger de mort par choc électrique au contact de parties de l'installation sous tension en cas de défaut à la terre**

En cas de défaut à la terre, des parties de l'installation peuvent être sous tension. Le contact avec des composants conducteurs ou des câbles peut entraîner la mort ou des blessures mortelles due à un choc électrique.

- Mettez hors tension le produit et sécurisez-le avant toute intervention.
- Touchez les câbles du générateur photovoltaïque uniquement au niveau de l'isolation.
- Ne touchez pas les éléments de la sous-construction et du châssis du générateur photovoltaïque.
- Ne raccordez pas de strings photovoltaïques avec un défaut à la terre à l'onduleur.

⚠ ATTENTION**Risque de brûlure dû au contact de composants chauds du boîtier**

Des pièces du boîtier peuvent devenir très chaudes en cours de service.

- Ne touchez que le couvercle du boîtier de l'onduleur pendant le fonctionnement.

⚠ ATTENTION**Risque de blessure dû au poids du produit**

Il existe un risque de blessure en cas de soulèvement incorrect et de chute du produit lors du transport ainsi que lors de l'accrochage ou du décrochage.





- Le produit doit être transporté et soulevé avec précaution. Prenez en compte le poids du produit.
- Portez toujours un équipement de protection individuelle adapté lors de toute intervention sur le produit.











PRUDENCE**Endommagement par des produits nettoyants**



Dû à l'utilisation de produits nettoyants, le produit et des parties de celui-ci peuvent être endommagés.

- Nettoyez le produit et toutes les parties du produit uniquement avec un chiffon humidifié à l'eau claire.

3 Symboles sur le produit

Symbole	Explication
	Avertissement concernant une zone de danger Ce symbole indique que le produit doit être mis à la terre de façon supplémentaire si une mise à la terre supplémentaire ou une liaison équipotentielle est nécessaire sur place.
	Avertissement de tension électrique dangereuse Le produit fonctionne avec des tensions élevées.
	Avertissement de surface brûlante Au cours du fonctionnement, le produit peut devenir brûlant.
	Danger de mort dû à de hautes tensions dans l'onduleur, respecter un délai d'attente de 5 minutes Les composants conducteurs de courant de l'onduleur sont soumis à de hautes tensions qui peuvent provoquer des chocs électriques susceptibles d'entraîner la mort. Avant toute intervention sur l'onduleur, mettez toujours ce dernier hors tension comme décrit dans le présent document.
	Respectez la documentation Suivez toutes les informations données dans les documentations fournies avec le produit.

Symbole	Explication
	Respectez la documentation Le symbole et la DEL rouge indiquent une erreur.
	Onduleur Le symbole et la DEL verte indiquent l'état de fonctionnement de l'onduleur.
	Transmission de données Le symbole et la DEL bleue indiquent l'état de la connexion réseau.
	Conducteur de protection Ce symbole signale l'emplacement du raccordement de conducteur de protection.
AC 	Courant alternatif
DC 	Courant continu
	Le produit ne dispose pas de séparation galvanique.
	Marquage DEEE N'éliminez pas le produit avec les ordures ménagères ordinaires, mais conformément aux prescriptions d'élimination en vigueur pour les déchets d'équipements électriques et électroniques en vigueur sur le lieu d'installation.
	Le produit est approprié au montage en extérieur.
IP65	Indice de protection IP65 Le produit est protégé contre la pénétration de poussière et d'eau projetée en jet de toutes les directions sur le boîtier.
CE	Marquage CE Le produit est conforme aux exigences des directives européennes applicables.
	RCM (Regulatory Compliance Mark) Le produit est conforme aux exigences des directives australiennes.

Symbole	Explication
	<p>ICASA</p> <p>Le produit est conforme aux exigences des normes de télécommunication sud-africaines.</p>
	<p>ANATEL</p> <p>Le produit est conforme aux exigences des normes de télécommunication brésiliennes.</p> <p>Este equipamento opera em caráter secundário, isto é, não tem direito a proteção contra interferência prejudicial, mesmo de estações do mesmo tipo, e não pode causar interferência a sistemas operando em caráter primário.</p>

4 Déclaration de conformité UE

selon les directives UE

- Compatibilité électromagnétique 2014/30/UE (29/03/2014 L 96/79-106) (CEM)
- Directive basse tension 2014/35/UE (29/03/2014 L 96/357-374) (DBT)
- Equipements radio 2014/53/EU (22.5.2014 L 153/62) (RED)



Par la présente, SMA Solar Technology AG déclare que les produits décrits dans ce document sont conformes aux exigences essentielles et aux autres dispositions pertinentes des directives citées ci-dessus. Vous trouverez l'intégralité de la déclaration de conformité UE à l'adresse www.SMA-Solar.com.

Pravne odredbe

Informacije sadržane u ovim dokumentima vlasništvo su tvrtke SMA Solar Technology AG. Niti jedan dio ovog dokumenta ne smije se reproducirati, pohranjivati u sustavima za pretragu podataka ili se prenositi na bilo koji drugi način (elektronički, mehanički, fotokopiranjem ili snimanjem) bez prethodne pisane suglasnosti tvrtke SMA Solar Technology AG. Interno umnožavanje, u svrhu evaluacije proizvoda ili stručne uporabe, dopušteno je i ne zahtijeva posebno odobrenje.

SMA Solar Technology AG ne daje nikakve izjave niti jamstva, izričita ili implicirana, u pogledu bilo koje dokumentacije ili u njoj opisanih softvera i pribora. To uključuje, ali nije ograničeno na, podrazumijevana jamstva za prodaju i prikladnost za određenu svrhu. Sve takve izjave i jamstva izričito se odbacuju. Tvrtka SMA Solar Technology AG i njezini distributeri ni pod kojim uvjetima nisu odgovorni za bilo kakve izravne ili neizravne, slučajne posljedične gubitke ili štete.

Gore navedeno izuzeće podrazumijevanih jamstava ne može se primijeniti u svim slučajevima.

Zadržava se pravo na izmjene specifikacija. Poduzeti su svi naponi kako bi se ovaj dokument izradio s najvećom pažnjom i kako bi uvijek bio ažuran. Međutim, čitatelji se upozoravaju da SMA Solar Technology AG zadržava pravo na izmjene naznačenih specifikacija bez prethodne obavijesti i/ili prema uvjetima postojećeg ugovora o nabavi, za koje se smatra da su prikladni za poboljšanja proizvoda i iskustvo korištenja. SMA Solar Technology AG ne preuzima odgovornost za bilo kakve neizravne, slučajne ili posljedične gubitke ili štetu uzrokovanu oslanjanjem na ovaj materijal, uključujući i izostavljanje podataka, tipografske pogreške, pogrešne procjene ili nedostatke u strukturi ovog dokumenta.

SMA jamstvo

Aktualne jamstvene uvjete možete preuzeti s Interneta na www.SMA-Solar.com.

Softverske licence

Licence korištenih softverskih modula mogu se prikazati na korisničkom sučelju proizvoda.

Zaštitni znakovi

Priznati su svi zaštitni znakovi, čak i ako nisu posebno označeni. Ako nisu posebno označeni, to ne znači da roba ili znak nisu registrirani.

SMA Solar Technology AG

Sonnenallee 1

34266 Niestetal

Njemačka

Tel. +49 561 9522-0

Faks +49 561 9522-100

www.SMA.de

E-pošta: info@SMA.de

Stanje: 18.12.2018.

Copyright © 2018 SMA Solar Technology AG. Sva prava pridržana.

1 Napomene uz ovaj dokument

1.1 Područje valjanosti

- SB1.5-1VL-40 (Sunny Boy 1.5) od inačica firmvera 2.04.03.R
- SB2.0-1VL-40 (Sunny Boy 2.0) od inačica firmvera 2.05.02.R
- SB2.5-1VL-40 (Sunny Boy 2.5) od inačica firmvera 2.04.03.R

1.2 Ciljna skupina

Postupke opisane u ovom dokumentu smije izvršiti samo odgovarajuće kvalificirano osoblje. Stručno osoblje treba imati sljedeće kvalifikacije:

- poznavanje načina funkcioniranja i rada izmjenjivača
- obuka o opasnostima i rizicima instalacije, popravaka i rukovanja električnim uređajima i sustavima
- obuka o instalaciji i puštanju električnih uređaja i sustava u pogon
- Poznavanje važećih zakona, normi i smjernica
- poznavanje ove dokumentacije s njezinim napomenama o sigurnosti

1.3 Sadržaj i struktura dokumenta

Ovaj dokument sadrži sigurnosne informacije kao i ilustrirane naputke za instalaciju i puštanje u pogon (vidi str. 161). Pridržavajte se svih uputa i izvedite grafički prikazane postupke zadanim redoslijedom.

Ažuriranu verziju ovog dokumenta i detaljne upute za instalaciju, puštanje u pogon, konfiguriranje i stavljanje izvan pogona moguće je pronaći u PDF formatu i kao eManual na web-mjestu www.SMA-Solar.com. QR kod s vezom na eManual možete pronaći na naslovnoj stranici ovog dokumenta. eManual možete prikazati i preko korisničkog sučelja ovog proizvoda.

Slike u ovom dokumentu prikazuju samo bitne detalje i mogu odstupati od stvarnog proizvoda.

1.4 Vrste upozorenja



Prilikom rukovanja proizvodom možete se susresti sa sljedećim upozorenjima.

⚠ OPASNOST
Označava upozorenje čije zanemarivanje neposredno dovodi do smrti ili teških tjelesnih ozljeda.
⚠ UPOZORENJE
Označava upozorenje čije zanemarivanje može dovesti do smrti ili teških tjelesnih ozljeda.
⚠ OPREZ
Označava upozorenje čije zanemarivanje može dovesti do lakših ili srednje teških tjelesnih ozljeda.

PAŽNJA

Označava upozorenje čije zanemarivanje može dovesti do materijalne štete.

1.5 Simboli u dokumentu

Simbol	Objašnjenje
	Informacija koja je važna za određenu temu ili cilj, ali nije sigurnosno relevantna
	Poglavlje s grafičkim prikazima instalacije i puštanja u rad

2 Sigurnost

2.1 Namjenska primjena

Sunny Boy je PV-izmjenjivač bez transformatora koji istosmjernu struju PV-generatora pretvara u izmjeničnu struju za mrežu te je pohranjuje u javnu strujnu mrežu.

Proizvod je namijenjen korištenju u vanjskom i unutarnjem području.

Proizvod smije raditi samo s FN-modulima stupnja zaštite II sukladno normi IEC 61730, klasa primjene A. Upotrijebljeni PV-moduli trebaju biti namijenjeni primjeni s ovim proizvodom.

Proizvod nema transformator i stoga ne posjeduje galvansko odvajanje. Proizvod ne smije raditi s FN-modulima čiji izlazi su uzemljeni. Na taj način proizvod se može uništiti. Proizvod smije raditi s FN-modulima, čiji okvir je uzemljen.

PV-moduli većeg kapaciteta mogu se ukopati u zemlju samo ako njihov kapacitet spajanja ne prelazi 900 nF (informacije o izračunu kapaciteta spajanja potražite u tehničkim informacijama „Leading Leakage Currents“ pod www.SMA-Solar.com).

Potrebno je uvijek se pridržavati dopuštenog radnog područja i zahtjeva vezanih uz instalaciju svih komponenti.

Proizvod se smije koristiti samo u zemljama u kojima postoji odobrenje za njegovu primjenu ili u kojima ga je odobrio SMA Solar Technology AG i mrežni operater.

Namjestite proizvod isključivo sukladno podacima iz priložene dokumentacije uz uvažavanje službenih lokalnih zakona, odredbi, propisa i normi. Bilo koja druga primjena može dovesti do ozljeda ili materijalnih šteta.

Intervencije na proizvodu, npr. izmjene ili preinake, dozvoljene su samo uz izričito pisano odobrenje tvrtke SMA Solar Technology AG. Neovlaštene intervencije vode do ukidanja prava na primjenu jamstva te u pravilu do ukidanja dozvole za rad. Tvrtka SMA Solar Technology AG neće biti odgovorna za štete koje nastanu zbog takvih intervencija.

Svaka druga uporaba proizvoda koja odstupa od namjenske nije dozvoljena.

Priložena dokumentacija sastavni je dio proizvoda. Dokumentaciju treba pročitati, slijediti njezine upute i čuvati na suhom i lako dostupnom mjestu.

Ovaj dokument ne zamjenjuje regionalne, državne, pokrajinske, savezne ili nacionalne zakone i propise ili norme koji se odnose na instalaciju i električnu sigurnost i primjenu proizvoda. SMA Solar Technology AG ne preuzima odgovornost za poštivanje odnosno nepoštivanje tih zakona ili odredbi koje se odnose na instalaciju proizvoda.

Označna pločica mora biti trajno postavljena na proizvod.

2.2 Važne sigurnosne upute

Obveza čuvanja uputa

Ovo poglavlje sadrži sigurnosne napomene, koje treba uvijek uzeti u obzir kod svih radova na proizvodu i s njim.

Proizvod je dizajniran i ispitan sukladno međunarodnim sigurnosnim zahtjevima. Usprkos pažljivoj konstrukciji, postoje rezidualni rizici, kao i kod svih električnih i elektroničkih uređaja. Kako biste spriječili ozljede i materijalnu štetu te omogućili dugotrajan rad ovog proizvoda, pažljivo pročitajte ovo poglavlje i u svakom trenutku slijedite sve sigurnosne napomene.

OPASNOST

Smrtna opasnost od strujnog udara u slučaju kontakta s DC kablom koji je pod naponom

FN-moduli djelovanjem svjetla proizvode opasan istosmjerni napon, koji se zadržava na DC kablomima. Dodirivanje DC kabela koji su pod naponom može imati za posljedicu strujni udar sa smrtnim ishodom ili ozljedama opasnim po život.

- Prije radova odvojite proizvod s napajanja i onemogućite nehotično uključivanje.
- Nemojte dodirivati nepokrivene dijelove kao ni kabele koji su pod naponom.
- Nemojte odvajati DC utične spojnike kada su pod opterećenjem.
- Prilikom svih radova na proizvodu treba nositi prikladnu osobnu zaštitnu opremu.

OPASNOST

Smrtna opasnost od strujnog udara pri kontaktu s komponentama pod naponom kada je proizvod otvoren

Tijekom rada se u unutrašnjosti proizvoda nalaze komponente o kabeli pod visokim naponom. Dodirivanje dijelova ili kabela koji su pod naponom može imati za posljedicu strujni udar sa smrtnim ishodom ili ozljedama opasnim po život.

- Nemojte otvarati proizvod.

⚠ OPASNOST**Opasnost po život od strujnog udara u slučaju dodirivanja dijelova sustava koji su pod naponom ili zemljospoja**

U slučaju zemnog spoja dijelovi instalacije mogu biti pod naponom. Dodirivanje dijelova ili kabela koji su pod naponom može imati za posljedicu strujni udar sa smrtnim ishodom ili ozljedama opasnim po život.

- Prije radova odvojite proizvod s napajanja i onemogućite nehotično uključivanje.
- Kabeli FN-generatora smiju se dodirivati samo na izolaciji.
- Ne dodirujte dijelove potkonstrukcije kao ni postolje FN-generatora.
- Na izmjenjivač ne priključujte FN-stringove sa zemnim spojem.

⚠ OPREZ**Opasnost od opekline uslijed vrućih dijelova kućišta**

Dijelovi kućišta mogu se tijekom rada jako zagrijati.

- Tijekom rada dodirujte samo poklopac kućišta izmjenjivača.

⚠ OPREZ**Opasnost od ozljede zbog težine proizvoda**

Uslijed pogrešnog podizanja i ispadanja proizvoda pri transportu odnosno vješanja ili skidanja može doći do ozljeda.

- Proizvod treba pažljivo transportirati i podizati. Pritom treba uzeti u obzir težinu proizvoda.
- Prilikom svih radova na proizvodu treba nositi prikladnu osobnu zaštitnu opremu.

PAŽNJA**Oštećenje sredstvima za čišćenje**

Sredstvima za čišćenje mogu se oštetiti proizvod ili neki njegovi dijelovi.

- Proizvod i sve njegove dijelove čistite isključivo krpom koju ste prethodno navlažili čistom vodom.

3 Simboli na proizvodu**Simbol****Objašnjenje**













Upozorenje na mjesto opasnosti



Ovaj simbol ukazuje na dodatno uzemljenje proizvoda ako je na licu mjesta potrebno dodatno uzemljenje ili izjednačavanje potencijala.



Upozorenje na opasnost od električnog napona

Proizvod radi s visokim naponima.

Simbol	Objašnjenje
	Upozorenje na opasnost od vruće površine Proizvod se tijekom rada može jako zagrijati.
	Smrtna opasnost zbog visokih napona u izmjenjivaču; pridržavajte se vremena čekanja od 5 minuta Na komponentama izmjenjivača nalaze se visoki naponi koji mogu uzrokovati strujne udare opasne po život. Prije svih radova na izmjenjivaču, izmjenjivač mora biti stavljen u beznaponsko stanje kako je opisano u dokumentaciji.
	Uvažavanje dokumentacije Pridržavajte se sve dokumentacije koja je isporučena s proizvodom.
	Uvažavanje dokumentacije Zajedno sa crvenom LED lampicom simbol signalizira grešku.
	Izmjenjivač Zajedno sa zelenom LED lampicom simbol signalizira radni modus izmjenjivača.
	Prijenos podataka Zajedno s plavom LED lampicom simbol signalizira stanje mrežne konekcije.
	Zaštitni vod uzemljenja Ovaj simbol označava mjesto za priključivanje zaštitnog voda uzemljenja.
	Izmjenična struja
	Istosmjerna struja
	Proizvod nema galvansko odvajanje.
	WEEE-oznaka Proizvod nikada ne bacajte u kućanski otpad, nego ga uklonite prema službenim propisima o odlaganju elektroničkog otpada koji vrijede na mjestu postavljanja.
	Proizvod je prikladan za montažu u vanjskom području.

Simbol	Objašnjenje
IP65	Vrsta zaštite IP65 Proizvod je zaštićen od prodiranja prašine i vode u obliku mlaza usmjerenog iz proizvoljnog pravca ka kućištu.
CE	CE-oznaka Proizvod odgovara zahtjevima mjerodavnih smjernica EU-a.
	RCM (Regulatory Compliance Mark) Proizvod odgovara zahtjevima mjerodavnih australskih standarda.
 TA-2016/1360 APPROVED	ICASA Proizvod odgovara zahtjevima južnoafričkih standarda za telekomunikacije.
 ANATEL Agência Nacional de Telecomunicações 03931-16-03337	ANATEL Proizvod odgovara zahtjevima brazilskih standarda za telekomunikaciju. Este equipamento opera em caráter secundário, isto é, não tem direito a proteção contra interferência prejudicial, mesmo de estações do mesmo tipo, e não pode causar interferência a sistemas operando em caráter primário.

4 EU izjava o sukladnosti

u smislu EU direktiva

- Elektromagnetska kompatibilnost 2014/30/EU (29.3.2014 L 96/79-106) (EMC)
- Niskonaponska oprema 2014/35/EU (29.3.2014 L 96/357-374) (NSR)
- Radijska oprema 2014/53/EU (22.5.2014. L 153/62) (RED)

Ovim SMA Solar Technology AG izjavljuje da proizvodi opisani u ovom dokumentu ispunjavaju osnovne kriterije i druge relevantne odredbe gore navedenih direktiva. Kompletna EU izjava o sukladnosti nalazi se pod www.SMA-Solar.com.



Jogi rendelkezések

A jelen dokumentumokban található információk az SMA Solar Technology AG tulajdonát képezik. Jelen dokumentum egyetlen részét sem szabad sokszorosítani, adat-visszanyerési rendszerben tárolni vagy más módon (elektronikusan, mechanikai úton történő fénymásolattal vagy rögzítéssel) továbbítani az SMA Solar Technology AG előzetes írásos engedélye nélkül. Az üzemen belüli sokszorosítás, amely a termék értékelését vagy a szakszerű használatot szolgálja, megengedett, nem szükséges hozzá engedély.

Az SMA Solar Technology AG nem vállal kötelezettséget vagy garanciát, kifejezetten vagy hallgatólagosan, bármilyen dokumentáció vagy az abban ismertetett szoftverek és tartozékok vonatkozásában. Ide tartozik többek között (a teljesség igénye nélkül) a piacképesség és az adott célnak megfelelő felhasználhatóság hallgatólagos garantálása. Ezúton kifejezetten kizárunk minden vonatkozó kötelezettségvállalást és garanciát. Az SMA Solar Technology AG és szaktereskedői semmilyen körülmények között nem felelnek esetleges közvetlen vagy közvetett, véletlen következményes veszteségekért vagy károkért.

A hallgatólagos garanciák fent említett kizárása nem minden esetben alkalmazható.

Specifikációs változtatások joga fenntartva. Mindent megtettünk a jelen dokumentum lehető legnagyobb körültekintéssel történő összeállítása és naprakésszé tétele érdekében. Azonban kifejezetten felhívjuk az olvasók figyelmét, hogy az SMA Solar Technology AG fenntartja a jogot a specifikációk előzetes értesítés nélküli, ill. a meglévő szállítási szerződés megfelelő meghatározásai szerinti olyan változtatásaira, amelyek a termékek javulását szolgálják és figyelembe veszik a felhasználói tapasztalatokat. Az SMA Solar Technology AG nem vállal felelősséget esetleges közvetlen vagy közvetett, véletlen következményes veszteségekért vagy olyan károkért, amelyek a jelen anyagba vetett bizalomból származnak, többek között információk kihagyása, elgépelések, számítási hibák vagy a jelen dokumentum szerkezeti hibái miatt.

SMA garancia

Az aktuális garanciafeltételeket a(z) www.SMA-Solar.com weboldalról töltheti le.

Szoftver licenck

Az alkalmazott szoftvermodulok licenceit a termék felhasználói felületén tudja megnyitni.

Védjegyek

Minden védjegy elismert, még akkor is, ha nincs külön jelölve. A hiányzó jelölés nem jelenti azt, hogy az áru vagy jel szabad lenne.

SMA Solar Technology AG

Sonnenallee 1

34266 Niestetal

Deutschland

Tel. +49 561 9522-0

Fax +49 561 9522-100

www.SMA.de

E-mail: info@SMA.de

Állapot: 2018. 12. 18.

Copyright © 2018 SMA Solar Technology AG. Minden jog fenntartva.

1 Tudnivalók a jelen dokumentumhoz

1.1 Hatály

- SB1.5-1VL-40 (Sunny Boy 1.5), 2.04.03.R firmware-verziótól
- SB2.0-1VL-40 (Sunny Boy 2.0), 2.05.02.R firmware-verziótól
- SB2.5-1VL-40 (Sunny Boy 2.5), 2.04.03.R firmware-verziótól

1.2 Célcsoport

A jelen dokumentumban ismertetett tevékenységeket csak szakemberek végezhetik el. A szakembereknek a következő képzettséggel kell rendelkezniük:

- Inverterek működéséhez és használatához szükséges ismeretek
- Elektromos készülékek és berendezések összeszerelésakor, javításakor és kezelésekor felmerülő veszélyekkel és kockázatokkal kapcsolatos oktatás
- Elektromos készülékek és berendezések összeszereléséhez és üzembe helyezéséhez szükséges képzés
- Az érvényes jogszabályok, szabványok és irányelvek ismerete
- A jelen dokumentum és a benne foglalt összes biztonsági információ ismerete és betartása

1.3 A dokumentum tartalma és szerkezete

Ez a dokumentum általános és a biztonsággal kapcsolatos információkat, valamint illusztrált útmutatót tartalmaz a telepítéshez és az üzembe helyezéshez (lásd a 161. oldalt). Vegye figyelembe az összes információt és hajtsa végre az ábrákkal bemutatott műveleteket az előírt sorrendben.

A jelen dokumentum aktuális verzióját, valamint a telepítés, üzembe helyezés, konfiguráció és üzemben kívül helyezés PDF-formátumú és e-kézikönyvként rendelkezésre álló részletes útmutatóját itt találja: www.SMA-Solar.com. Az e-kézikönyv linkjét tartalmazó QR-kódot a jelen dokumentum címlapján találja. Az e-kézikönyvet a termék felhasználói felületén is meg tudja nyitni.

A dokumentumban látható ábrák a legfontosabb részleteket illusztrálják, így a tényleges terméktől eltérhetnek.

1.4 Figyelmeztetési fokozatok

A következő figyelmeztetési fokozatok vannak érvényben a termék használata során.

VESZÉLY

Olyan figyelmeztetést jelöl, amelynek figyelmen kívül hagyása súlyos sérülésekhez vagy halálhoz vezet.

FIGYELMEZTETÉS

Olyan figyelmeztetést jelöl, amelynek figyelmen kívül hagyása súlyos sérülésekhez vagy halálhoz vezethet.



⚠ VIGYÁZAT

Olyan figyelmeztetést jelöl, amelynek figyelmen kívül hagyása könnyű vagy közepes mértékű sérüléshez vezethet.

FIGYELEM

Olyan figyelmeztetést jelöl, amelynek figyelmen kívül hagyása anyagi károkhoz vezethet.

1.5 Szimbólumok a dokumentumban

Szimbólum	Magyarázat
	Információ, amely egy bizonyos témához vagy célhoz fontos, a biztonság szempontjából viszont nem lényeges
	Fejezet, amelyben a telepítés és üzembe helyezés ábrákkal van illusztrálva

2 Biztonság

2.1 Rendeltetésszerű használat

A Sunny Boy egy transzformátor nélküli PV-inverter, amely a PV-generátor egyenáramát a hálózatnak megfelelő váltakozó árammá alakítja, és a váltakozó áramot a közcélú villamos hálózatba táplálja.

A termék kültéri és beltéri használatra alkalmas.

A termék csak az IEC 61730 A alkalmazási kategóriája szerinti II. érintésvédelmi osztályú PV-modulokkal üzemeltethető. Az alkalmazott PV-moduloknak alkalmasnak kell lenniük a termékkel való használatra.

A termékben nincs transzformátor, ezért nem rendelkezik galvánikus leválasztással. A terméket nem szabad földelt kimenetű PV modulokkal üzemeltetni. Ez a terméket tönkre teheti. A terméket csak földelt keretű PV modulokkal szabad üzemeltetni.

Nagy földkapacitású PV-modulokat csak akkor szabad használni, ha csatlósi kapacitásuk legfeljebb 900 nF (a csatlósi kapacitás kiszámításához szükséges információkhoz lásd a(z) „Leading Leakage Currents” műszaki tájékoztatót a(z) www.SMA-Solar.com oldalon).

Mindig be kell tartani az összes komponens megengedett üzemi tartományát és telepítési követelményét.

A terméket csak olyan országokban szabad használni, ahol engedélyezték vagy ahol a(z) SMA Solar Technology AG és a hálózat üzemeltetője jóváhagyta a használatát.

A terméket kizárólag a mellékelt dokumentációk adatai és a helyileg érvényes törvények, rendelkezések, előírások és szabványok szerint szabad használni. Ettől eltérő használat személyi sérülésekhez és anyagi károkhoz vezethet.

A terméken beavatkozást, pl. módosítást és átépítést, csak a(z) SMA Solar Technology AG kifejezett írásos engedélyével szabad végezni. A nem engedélyezett beavatkozások a garancia és a szavatosság megszűnéséhez, valamint rendszerint a típusjövahagyás érvénytelenné válásához vezetnek. Az ilyen beavatkozásokból származó károkért nem vállal felelősséget a(z) SMA Solar Technology AG.

A termék rendeltetészerű használatlól eltérő bármilyen jellegű használata nem rendeltetészerűnek minősül.

A mellékelt dokumentációk a termék részét képezik. A dokumentációkat el kell olvasni, figyelembe kell venni, mindig kéznél kell tartani és száraz helyen kell tárolni.

Jelen dokumentum nem helyettesíti azokat a regionális, tartományi, megyei, szövetségi vagy nemzeti törvényeket, valamint előírásokat vagy szabványokat, amelyek a termék telepítésére, elektromos biztonságára és használatára vonatkoznak. A(z) SMA Solar Technology AG nem vállal felelősséget ezeknek a törvényeknek vagy a termék telepítésével összefüggő rendelkezéseknek a betartásáért, ill. be nem tartásáért.

A típustáblát tilos eltávolítani a termékről.

2.2 Fontos biztonsági utasítások

Őrizze meg az útmutatót

A jelen fejezet olyan biztonsági utasításokat tartalmaz, amelyeket a terméken és a termékkel végzett munkák során mindig be kell tartani.

A termék tervezése és ellenőrzése nemzetközi biztonsági követelmények szerint zajlott. A gondos gyártás ellenére fennmaradó kockázatokkal kell számolni, mint minden elektromos vagy elektronikus készüléknél. A személyi sérülések és anyagi károk elkerülése, valamint a termék tartós működésének biztosítása érdekében olvassa el figyelmesen a jelen fejezetet és mindig tartsa be a benne foglalt biztonsági utasításokat.

VESZÉLY

Életveszély feszültség alatt álló DC-kábelek megérintése esetén bekövetkező áramütés miatt

Napsütésben a PV-modulok magas egyenfeszültséget hoznak létre, amely a DC-kábeleken áll fenn. A feszültség alatt álló DC-kábelek megérintése áramütés okozta életveszélyes sérülésekhez vagy halálhoz vezet.

- Munkavégzés előtt áramtalanítsa a terméket és biztosítsa visszakapcsolás ellen.
- Tilos megérinteni a szabadon álló, feszültség alatt lévő alkatrészeket vagy kábeleket.
- Terhelés alatt tilos leválasztani a DC-csatlakozókat.
- Megfelelő egyéni védőeszközöket kell viselni a terméken zajló valamennyi munka során.

! VESZÉLY**Életveszély nyitott termék feszültség alatt álló alkatrészeinek megérintése esetén bekövetkező áramütés miatt**

A terméken belüli áramvezető alkatrészek és kábelek üzem közben magas feszültség alatt állnak. A feszültség alatt álló alkatrészek vagy kábelek megérintése áramütés okozta életveszélyes sérülésekhez vagy halálhoz vezet.

- Ne nyissa ki a terméket.

! VESZÉLY**Életveszély földzárlat esetén feszültség alatt álló berendezésrészek megérintésekor bekövetkező áramütés miatt**

Földzárlat esetén feszültség alatt állhatnak a berendezés részei. A feszültség alatt álló alkatrészek vagy kábelek megérintése áramütés okozta életveszélyes sérülésekhez vagy halálhoz vezet.

- Munkavégzés előtt áramtalanítsa a terméket és biztosítsa visszakapcsolás ellen.
- A PV-generátor kábeleit csak a szigetelésnél szabad megfogni.
- Tilos megérinteni az alépítmény részeit és a PV-generátor állványát.
- Tilos földzárlatos PV-fűzéseket csatlakoztatni az inverterhez.

! VIGYÁZAT**Égési sérülés veszélye a forró házrészek miatt**

A ház részei üzem közben felforrósodhatnak.

- Üzem közben csak az inverter házfedelét szabad megérinteni.

! VIGYÁZAT**Sérülésveszély a termék súlya miatt**

Ha szállítás közben vagy fel- és leakasztáskor helytelenül emelik meg vagy leejtik a terméket, sérülésveszély áll fenn.











- Óvatosan szállítsa és emelje a terméket. Közben ügyeljen a termék súlyára.
- Megfelelő egyéni védőeszközöket kell viselni a terméken zajló valamennyi munka során.







FIGYELEM**Károsodás tisztítószerrel miatt**

Tisztítószerrel használata károsíthatja a terméket vagy annak részeit.

- Kizárólag tiszta vízzel megnedvesített kendővel szabad tisztítani a terméket és annak minden részét.

3 Szimbólumok a terméken

Szimbólum	Magyarázat
	Figyelmeztetés veszélyes helyre Ez a szimbólum arra figyelmeztet, hogy a terméket földelni kell, ha a helyszínen kiegészítő földelésre vagy potenciál-kiegyenlítőre van szükség.
	Figyelmeztetés elektromos feszültségre A termék magas feszültségekkel dolgozik.
	Figyelmeztetés forró felületre A termék üzem közben felforrósodhat.
	Életveszély az inverteren belüli magas feszültségek miatt; tartsa be az 5 perces várakozási időt Az inverter áramvezető alkatrészei magas feszültség alatt állnak, ezért életveszélyes áramütést okozhatnak. Az inverteren végzett munkák előtt mindig áramtalanítani kell az invertert a jelen dokumentumban leírt módon.
	Dokumentációk figyelembe vétele Vegye figyelembe a termékhez mellékelt összes dokumentációt.
	Dokumentációk figyelembe vétele A szimbólum a piros LED-del együtt hibát jelez.
	Inverter A szimbólum a zöld LED-del együtt az inverter üzemállapotát jelzi.
	Adatátvitel A szimbólum a kék LED-del együtt a hálózati kapcsolat állapotát jelzi.
	Védővezető Ez a szimbólum a védővezető csatlakoztatási helyét jelöli.
	Váltakozó áram
	Egyenáram

Szimbólum	Magyarázat
	A termék nem rendelkezik galvanikus leválasztással.
	WEEE-jelölés A terméket nem szabad a háztartási hulladék közé dobni, hanem a telepítési hely az elektromos hulladékokra vonatkozó ártalmatlanítási előírásai szerint kell ártalmatlanítani.
	A termék alkalmas kültéri használatra.
IP65	IP65-ös védettség A termék teljes mértékben védett por ellen és kisnyomású vízszugár ellen védett minden irányból.
	CE-jelölés A termék megfelel a vonatkozó EU-irányelvek követelményeinek.
	RCM (Regulatory Compliance Mark) A termék megfelel a vonatkozó ausztrál szabványok követelményeinek.
 TA-2016/1360 APPROVED	ICASA A termék megfelel a dél-afrikai telekommunikációs szabványok követelményeinek.
 ANATEL Agência Nacional de Telecomunicações 03931-16-03337	ANATEL A termék megfelel a vonatkozó brazil szabványok követelményeinek.

4 EU-megfelelőségi nyilatkozat

az alábbi EU-irányelvek értelmében

- Elektromágneses összeférhetőség 2014/30/EU (29.3.2014 L 96/79-106) (EMC)
- Alacsonyfeszültség 2014/35/EU (29.3.2014 L 96/357-374) (NSR)
- Rádióberendezések 2014/53/EU (22.5.2014 L 153/62) (RED)



A(z) SMA Solar Technology AG ezennel kijelenti, hogy a jelen dokumentumban ismertetett termékek megfelelnek a fent nevezett irányelvek alapvető követelményeinek és egyéb fontos rendelkezéseinek. A teljes EU-megfelelőségi nyilatkozat megtalálható a(z) www.SMA-Solar.com oldalon.

Disposizioni legali

Le informazioni contenute nella presente documentazione sono proprietà di SMA Solar Technology AG. Nessuna parte del presente documento può essere riprodotta, salvata in un sistema di recupero dati o trasmessa con altra modalità (elettronicamente, meccanicamente mediante copiatura o registrazione) senza previa autorizzazione scritta di SMA Solar Technology AG. La riproduzione per scopi interni all'azienda, destinata alla valutazione del prodotto o al suo corretto utilizzo, è consentita e non è soggetta ad approvazione.

SMA Solar Technology AG non fornisce alcuna assicurazione o garanzia, esplicita o sottintesa, in relazione a qualsiasi documentazione o software e accessori in essa descritti. In tal senso si intende tra l'altro la garanzia implicita del potenziale commerciale e l'idoneità per uno scopo specifico. Ci si oppone espressamente a qualsiasi assicurazione o garanzia. SMA Solar Technology AG e i suoi rivenditori non sono in alcun modo responsabili per eventuali perdite conseguenti o danni diretti o indiretti.

La suddetta esclusione di garanzie di legge implicite non si applica in altri casi.

Con riserva di modifiche delle specifiche. È stato fatto il possibile per redigere questo documento con la massima cura e per mantenerlo sempre aggiornato. Si comunica tuttavia espressamente ai lettori che SMA Solar Technology AG si riserva il diritto, senza preavviso e/o in conformità alle corrispondenti disposizioni del contratto di fornitura in essere, di apportare modifiche alle specifiche ritenute necessarie nell'ottica del miglioramento dei prodotti e delle esperienze dell'utente. SMA Solar Technology AG declina qualsiasi responsabilità per eventuali perdite conseguenti o danni indiretti e accidentale derivanti dal credito dato al presente materiale, inclusi l'omissione di informazioni, refusi, errori di calcolo o errori nella struttura del presente documento.

Garanzia di SMA

È possibile scaricare le condizioni di garanzia aggiornate dal sito Internet www.SMA-Solar.com.

Licenze software

Le licenze per i moduli software impiegati possono essere visualizzate tramite l'interfaccia utente del prodotto.

Marchi

Tutti i marchi sono riconosciuti anche qualora non distintamente contrassegnati. L'assenza di contrassegno non significa che un prodotto o un marchio non siano registrati.

SMA Solar Technology AG

Sonnenallee 1

34266 Niestetal

Germania

Tel. +49 561 9522-0

Fax +49 561 9522-100

www.SMA.de

E-Mail: info@SMA.de

Aggiornamento: 18/12/2018

Copyright © 2018 SMA Solar Technology AG. Tutti i diritti sono riservati.

1 Note relative al presente documento

1.1 Ambito di validità

- SB1.5-1VL-40 (Sunny Boy 1.5) a partire dalla versione firmware 2.04.03.R
- SB2.0-1VL-40 (Sunny Boy 2.0) a partire dalla versione firmware 2.05.02.R
- SB2.5-1VL-40 (Sunny Boy 2.5) a partire dalla versione firmware 2.04.03.R

1.2 Destinatari

Le operazioni descritte nel presente documento devono essere eseguite esclusivamente da tecnici specializzati. Questi ultimi devono disporre delle seguenti qualifiche:

- Conoscenze in merito a funzionamento e gestione di un inverter
- Corso di formazione su pericoli e rischi durante l'installazione, la riparazione e l'uso di apparecchi e impianti elettrici
- Addestramento all'installazione e alla messa in servizio di apparecchi e impianti elettrici
- Conoscenza di leggi, norme e direttive in materia
- Conoscenza e rispetto del presente documento, comprese tutte le avvertenze di sicurezza

1.3 Contenuto e struttura del documento

Il presente documento contiene informazioni rilevanti per la sicurezza nonché istruzioni grafiche per l'installazione e la messa in servizio (vedere pagina 161). Attenersi a tutte le informazioni ed eseguire le operazioni rappresentate graficamente nella sequenza indicata.

L'attuale versione del presente documento, così come le istruzioni dettagliate per l'installazione, la messa in servizio, la configurazione e la messa fuori servizio sono disponibili in formato PDF e come eManual sul sito www.SMA-Solar.com. Sulla pagina del titolo del presente documento si trova il codice QR contenente del link all'eManual. È anche possibile visualizzare l'eManual tramite l'interfaccia utente del prodotto.

Le figure nel presente documento sono limitate ai dettagli essenziali e possono non corrispondere al prodotto reale.

1.4 Livelli delle avvertenze di sicurezza

I seguenti livelli delle avvertenze di sicurezza possono presentarsi durante l'utilizzo del prodotto.

PERICOLO

Identifica un'avvertenza di sicurezza la cui inosservanza provoca immediatamente la morte o lesioni gravi.

AVVERTENZA

Identifica un'avvertenza di sicurezza la cui inosservanza può provocare la morte o lesioni gravi.



ATTENZIONE

Identifica un'avvertenza di sicurezza la cui inosservanza può provocare lesioni leggere o medie.

AVVISO

Identifica un'avvertenza di sicurezza la cui inosservanza può provocare danni materiali.

1.5 Simboli nel documento

Simbolo	Spiegazione
	Informazioni importanti per un determinato obiettivo o argomento, non rilevanti tuttavia dal punto di vista della sicurezza
	Capitolo che raffigura graficamente l'installazione e la messa in servizio

2 Sicurezza**2.1 Utilizzo conforme**

Sunny Boy è un inverter FV senza trasformatore che converte la corrente continua del generatore fotovoltaico in corrente alternata conforme alla rete e immette quest'ultima nella rete pubblica.

Il prodotto è idoneo all'uso in ambienti sia esterni che interni.

Il prodotto deve essere utilizzato esclusivamente con moduli FV che corrispondono alla classe di isolamento II in conformità con la norma IEC 61730, classe di applicazione A. I moduli FV utilizzati devono essere idonei all'impiego con il presente prodotto.

Il prodotto è privo di trasformatore e non dispone quindi di una separazione galvanica. Il prodotto non può essere messo in funzione con moduli FV le cui uscite siano messe a terra. Ciò può causare danni irreparabili al prodotto. Il prodotto può essere messo in funzione con moduli FV il cui telaio sia messo a terra.

I moduli FV con grande capacità verso terra possono essere impiegati solo se la loro capacità di accoppiamento non supera 900 nF (per informazioni sul calcolo della capacità di accoppiamento, v. l'informazione tecnica "Correnti di dispersione capacitiva" sul sito www.SMA-Solar.com).

Tutti i componenti devono sempre rispettare il range di valori consentiti e i requisiti di installazione.

Il prodotto può essere impiegato solo nei paesi per cui è omologato o autorizzato da SMA Solar Technology AG e dal gestore di rete.

Utilizzare il prodotto esclusivamente in conformità con le indicazioni fornite nella documentazione allegata nonché nel rispetto di leggi, disposizioni, direttive e norme vigenti a livello locale. Un uso diverso può provocare danni personali o materiali.

Gli interventi sul prodotto, ad es. modifiche e aggiunte, sono consentiti solo previa esplicita autorizzazione scritta da parte di SMA Solar Technology AG. Eventuali interventi non autorizzati comportano l'estinzione dei diritti di garanzia e di regola come anche la revoca dell'autorizzazione di funzionamento. È esclusa ogni responsabilità di SMA Solar Technology AG per danni derivanti da tali interventi.

Non è consentito alcun utilizzo del prodotto diverso da quanto specificato nel capitolo "Utilizzo conforme".

La documentazione in allegato è parte integrante del prodotto. La documentazione deve essere letta, rispettata e conservata in un luogo asciutto in modo da essere sempre accessibile.

Il presente documento non sostituisce alcuna legge, direttiva o norma regionale, statale, provinciale o federale vigente per l'installazione, la sicurezza elettrica e l'utilizzo del prodotto. SMA Solar Technology AG declina qualsiasi responsabilità per il rispetto e/o il mancato rispetto di tali leggi o disposizioni legate all'installazione del prodotto.

La targhetta di identificazione deve essere applicata in maniera permanente sul prodotto.

2.2 Avvertenze di sicurezza importanti

Conservazione delle istruzioni

Il presente capitolo riporta le avvertenze di sicurezza che devono essere rispettate per qualsiasi operazione sul e con il prodotto.

Il prodotto è stato progettato e testato conformemente ai requisiti di sicurezza internazionali. Pur essendo progettati accuratamente, tutti gli apparecchi elettrici o elettronici presentano rischi residui. Per evitare danni a cose e persone e garantire il funzionamento duraturo del prodotto, leggere attentamente il presente capitolo e seguire in ogni momento tutte le avvertenze di sicurezza.

PERICOLO

Pericolo di morte per folgorazione in caso di contatto con cavi CC sotto tensione

Con luce incidente, i moduli fotovoltaici producono una alta tensione CC sui cavi CC. Il contatto con cavi CC sotto tensione o cavi può determinare la morte o lesioni mortali per folgorazione.

- Primo di qualsiasi operazione, disinserire la tensione nel punto di collegamento e assicurarlo contro la riattivazione.
- Non toccare alcun componente o cavo libero sotto tensione.
- Non disinserire i terminali CC sotto carico.
- Indossare dispositivi di protezione individuale idonei durante qualsiasi intervento sul prodotto.

PERICOLO

Pericolo di morte per folgorazione in caso di contatto con componenti sotto tensione nel prodotto aperto

Durante il funzionamento sui componenti sotto tensione e cavi nell'interno del prodotto sono presenti tensioni elevate. Il contatto con cavi sotto tensione o cavi può determinare la morte o lesioni mortali per folgorazione.

- Non aprire il prodotto.

⚠ PERICOLO**Pericolo di morte per folgorazione in caso di contatto con parti dell'impianto sotto tensione in presenza di una dispersione verso terra**

Nella dispersione verso terra i componenti dell'impianto potrebbero essere sotto tensione. Il contatto con cavi sotto tensione o cavi può determinare la morte o lesioni mortali per folgorazione.

- Primo di qualsiasi operazione, disinserire la tensione nel punto di collegamento e assicurarlo contro la riattivazione.
- Toccare i cavi del generatore FV solo sull'isolamento.
- Non toccare struttura e sottostruttura del generatore FV.
- Non collegare all'inverter stringhe FV con una dispersione verso terra.

⚠ ATTENZIONE**Pericolo di ustioni per contatto con parti roventi dell'involucro**

Durante il funzionamento alcune parti dell'involucro possono riscaldarsi.

- Durante il funzionamento toccare solo il coperchio dell'involucro dell'inverter.

⚠ ATTENZIONE**Pericolo di lesioni a causa del peso del prodotto**

In caso di tecnica di sollevamento errata o di caduta del prodotto durante il trasporto o le operazioni di aggancio/sgancio sussiste il pericolo di infortuni.

- Trasportare e sollevare il prodotto con attenzione. Tenere in considerazione il peso del prodotto.
- Indossare dispositivi di protezione individuale idonei durante qualsiasi intervento sul prodotto.

AVVISO**Danni dovuti a detersivi**

L'uso di detersivi può danneggiare il prodotto e parti del prodotto.











- Pulire il prodotto e tutte le parti del prodotto esclusivamente con un panno inumidito con acqua pulita.





3 Simboli sul prodotto

Simbolo**Spiegazione**

Avvertenza in presenza di punti di pericolo

Questo simbolo segnala che il prodotto deve essere ulteriormente messo a terra se a livello locale è richiesta un'ulteriore messa a terra o un collegamento equipotenziale.

Simbolo	Spiegazione
	Avvertenza per tensione elettrica Il funzionamento del prodotto comporta tensioni elevate.
	Avvertenza per superficie bollente Durante il funzionamento il prodotto può surriscaldarsi.
	Pericolo di morte per alta tensione nell'inverter: rispettare il tempo di attesa, pari a 5 minuti. Nei componenti dell'inverter sotto corrente sono presenti tensioni elevate che possono causare folgorazioni potenzialmente letali. Prima di eseguire qualsiasi operazione sull'inverter, disinserire sempre la tensione come descritto nel presente documento.
	Rispettare la documentazione Rispettare tutta la documentazione fornita assieme al prodotto.
	Rispettare la documentazione Assieme al LED rosso, questo simbolo segnala un errore.
	Inverter Assieme al LED verde, questo simbolo segnala la condizione di funzionamento dell'inverter.
	Trasmissione di dati Assieme al LED blu, questo simbolo segnala lo stato del collegamento di rete dell'inverter.
	Conduttore di protezione Questo simbolo indica il punto di collegamento di un conduttore di protezione.
	Corrente alternata
	Corrente continua
	Il prodotto è dotato di separazione galvanica.

Simbolo	Spiegazione
	<p>Marchio RAEE</p> <p>Non smaltire il prodotto con i comuni rifiuti domestici ma nel rispetto delle direttive sullo smaltimento dei componenti elettronici in vigore nel luogo di installazione.</p>
	<p>Il prodotto è idoneo al montaggio esterno.</p>
IP65	<p>Grado di protezione IP65</p> <p>Il prodotto è protetto da infiltrazioni di polvere e acqua proiettata all'involucro come getto d'acqua da tutte le direzioni.</p>
CE	<p>Marchatura CE</p> <p>Il prodotto soddisfa i requisiti previsti dalle direttive UE in vigore.</p>
	<p>RCM (Regulatory Compliance Mark)</p> <p>Il prodotto soddisfa i requisiti previsti dalle direttive australiane in materia.</p>
	<p>ICASA</p> <p>Il prodotto soddisfa i requisiti previsti dalle direttive sudafricane per la telecomunicazione.</p>
	<p>ANATEL</p> <p>Il prodotto soddisfa i requisiti previsti dalle direttive brasiliane per la telecomunicazione.</p> <p>Este equipamento opera em caráter secundário, isto é, não tem direito a proteção contra interferência prejudicial, mesmo de estações do mesmo tipo, e não pode causar interferência a sistemas operando em caráter primário.</p>

4 Dichiarazione di conformità UE

Ai sensi delle direttive UE

- Compatibilità elettromagnetica 2014/30/UE (29.3.2014 L 96/79-106) (CEM)
- Bassa tensione 2014/35/UE (29.3.2014 L 96/357-374) (BT)
- Impianti radio 2014/53/EU (22.5.2014 L 153/62) (RED)



SMA Solar Technology AG dichiara che i prodotti descritti all'interno del presente documento sono conformi ai requisiti fondamentali e alle altre disposizioni rilevanti delle direttive sopra citate. La dichiarazione di conformità UE completa è disponibile sul sito www.SMA-Solar.com.

Teisinės nuostatos

Šiuose dokumentuose pateikta informacija yra „SMA Solar Technology AG“ nuosavybė. Negavus raštiško „SMA Solar Technology AG“ sutikimo nėra vienos šios dokumento dalies negalima dauginti, išsaugoti duomenų kaupimo sistemoje ar kitu būdu (elektronine ar mechanine įranga padarant kopijas ar įrašant). Kopijuoti įmonės vidaus reikmėms, t.y. vertinant gaminių arba naudojant jį pagal paskirtį, leidžiama ir tam sutikimas nebūtinas.

„SMA Solar Technology AG“ nei aiškiai, nei pagal nutylėjimą negali užtikrinti ar suteikti garantijos dėl pateiktos dokumentacijos, joje aprašytos programinės įrangos ir priedų. Tai taikoma ir kalbant (tačiau neapsiribojant tik tuo) apie numanomą paklausą rinkoje ir tinkamumą numatytam naudojimui tikslui. Remiantis šia informacija visos susijusios garantijos bus atmestos. „SMA Solar Technology AG“ ir jai atstovaujantys specializuotų prekių pardavėjai jokiomis aplinkybėmis neatsako už bet kokius tiesioginius, netiesioginius ar atsitiktinius pasekminius nuostolius ir žalą.

Anksčiau minėtas atleidimas nuo netiesioginės garantijos taikomas ne visais atvejais.

Pasilikame teisę keisti specifikacijas. Dėjome visas pastangas, kad šis dokumentas būtų paruoštas labai apdairiai ir atitiktų naujausias taisykles. Tačiau skaitytojams aiškiai nurodome, kad „SMA Solar Technology AG“ pasilieka teisę iš anksto nepranešti arba, remdamasi atitinkamomis sudarytos tiekimo sutarties nuostatomis atlikti nurodytų specifikacijų pakeitimus, norėdama patobulinti gaminių ir pritaikyti pagal iš naudotojų gautus atsiliepimus. „SMA Solar Technology AG“ nepriima atsakomybės už bet kokius netiesioginius, atsitiktinius, pasekminius nuostolius ir žalą, kurie buvo padaryti pasitikint šia medžiaga, praleidus tam tikrą informaciją, dėl rašybos, skaičiavimo ar šio dokumento struktūros klaidų.

SMA garantija

Galiojančias garantijos sąlygas galite atsisiųsti iš interneto www.SMA-Solar.com.

Programinės įrangos licencijos

Naudojamų programinės įrangos modulių licencijas galite peržiūrėti gaminio naudotojo sąsajoje.

Prekių ženklai

Pripažįstami visi prekių ženklai, net jei jie atskirai nėra pažymėti. Žymėjimo nebuvimas nereiškia, kad prekė ar ženklas yra leidžiamas.

„SMA Solar Technology AG“

Sonnenallee 1

34266 Niestetal

Vokietija

Tel. +49 561 9522-0

Faksas +49 561 9522-100

www.SMA.de

El. paštas info@SMA.de

Atnaujinta: 2018-12-18

Copyright © 2018 „SMA Solar Technology AG“. Visos teisės saugomos.

1 Pastabos dėl šio dokumento

1.1 Galiojimo apimtis

- „SB1.5-1VL-40“ („Sunny Boy 1.5“) nuo programinės aparatinės įrangos versijos „2.04.03.R“
- „SB2.0-1VL-40“ („Sunny Boy 2.0“) nuo programinės aparatinės įrangos versijos „2.05.02.R“
- „SB2.5-1VL-40“ („Sunny Boy 2.5“) nuo programinės aparatinės įrangos versijos „2.04.03.R“

1.2 Tikslinė auditorija

Šiame dokumente aprašytus veiksmus gali atlikti tik specialistai. Specialistai turi:

- išmanyti, kaip veikia ir kaip turi būti naudojamas inverteris;
- būti išmokyti ir išmanyti riziką bei pavojus, kurių gali kilti montuojant, remontuojant ir valdant elektros prietaisus ir įrenginius
- būti išmokyti, kaip sumontuoti ir pradėti eksploatuoti elektros prietaisus ir įrenginius;
- išmanyti atitinkamus įstatymus, galiojančias normas ir direktyvas;
- suprasti ir laikytis šio dokumento ir visų su sauga susijusių nuorodų;

1.3 Dokumento turinys ir sandara

Šiame dokumente pateikiama su sauga susijusi informacija bei įrengimo ir eksploatavimo pradžios instrukcija su grafikais (žr. 1.61 psl.). Atkreipkite dėmesį į šią informaciją ir grafiškai pavaizduotus veiksmus atlikite nurodyta eilės tvarka.

Naujausios šio dokumento versijos bei išsamių instrukcijų, kaip atlikti montavimo, pradėjimo eksploatuoti, konfigūravimo ir išėmimo iš eksploatacijos procedūras, ieškokite PDF ir eManual formatu www.SMA-Solar.com. QR kodą su eManual nuoroda rasite šio dokumento tituliname puslapyje. eManual galite peržiūrėti ir gaminio naudotojo sąsajoje.

Šiame dokumente pateiktuose paveiksluose apsiribota esmine informacija ir jie gali skirtis nuo tikrojo gaminio vaizdo.

1.4 Įspėjamųjų nurodymų lygiai

Šie įspėjamųjų nurodymų lygiai gali atsirasti naudojant gaminį.

PAVOJUS

Žymi įspėjamąjį nurodymą, kurio nesilaikant kyla tiesioginis mirties pavojus arba galima sunkiai susižeisti.

ĮSPĖJIMAS

Žymi įspėjamąjį nurodymą, kurio nesilaikant kyla mirties pavojus arba galima sunkiai susižeisti.



PERSPĖJIMAS

Žymi įspėjamąjį nurodymą, kurio nesilaikant galima nesunkiai arba vidutiniškai sunkiai susižeisti.

DĖMESIO

Žymi įspėjamąjį nurodymą, kurio nesilaikant gali būti padaryta materialinės žalos.

1.5 Simboliai dokumente

Simbolis	Paiškinimas
	Tam tikrai temai arba tikslui svarbi informacija, nesusijusi su saugumu
	Skyrius, kuriame įrengimas ir eksploataavimo pradžia pavaizduoti grafiškai

2 Saugumas**2.1 Naudojimas pagal paskirtį**

„Sunny Boy“ yra fotovoltinis inverteris be transformatoriaus, kuris fotovoltinio generatoriaus nuolatinę srovę paverčia tinklui tinkama trifaze kintamąja srove ir šią srovę perduoda bendrajam srovės tinklui.

Gaminys yra pritaikytas naudoti lauke ir viduje.

Gaminį galima naudoti tik su II apsaugos klasės fotovoltiniais moduliais, atitinkančiais IEC 61730, A naudojimo klasę. Naudojami fotovoltiniai moduliai turi būti pritaikyti šiam gaminiui.

Gaminys neturi transformatoriaus, todėl jame nėra galvaninės izoliacijos. Gaminio negalima eksploatuoti su fotovoltiniais moduliais, kurių išėjimai įžeminti. Taip galima sugadinti gaminį. Gaminį galima eksploatuoti su fotovoltiniais moduliais, kurių rėmas įžemintas.

Fotovoltiniai moduliai su didesniu talpiu žemės atžvilgiu gali būti naudojami tik tuomet, kai neviršijamas jų jungties talpis 900 nF (informacijos apie jungties talpio apskaičiavimą pateikta techninėje informacijoje „Talpinė nuotėkio srovė“, kuri pateikta www.SMA-Solar.com).

Visada būtina laikytis leistinos visų komponentų eksploataavimo srities ir montavimo nurodymų.

Gaminį leidžiama naudoti tik tose šalyse, kuriose leidžiama naudoti šį gaminį, arba kuriose naudoti leidimą suteikė „SMA Solar Technology AG“ ir tinklo operatorius.

Gaminį naudokite tik remdamiesi pridėtoje dokumentacijoje pateiktais duomenimis ir vietoje galiojančiais įstatymais, nuostatomis ir standartais. Kitaip naudojant gali būti padaryta žalos žmonėms ir turtui.

Pertvarkyti gaminį, pvz., keisti konstrukciją ir permontuoti, galima tik gavus aiškų raštišką „SMA Solar Technology AG“ sutikimą. Jei gaminys pertvarkomas neturint leidimo, netenkama teisės teikti garantinių pretenzijų ir visada netenkama leidimo eksploatuoti. „SMA Solar Technology AG“ neprisiima atsakomybės už žalą, jei ji buvo padaryta atliekant tokius pertvarkymus.

Bet koks kitoks gaminio naudojimas nei aprašytasis yra laikomas naudojimu ne pagal paskirtį.

Pridėti dokumentai yra gaminio sudedamoji dalis. Dokumentus reikia perskaityti, jų paisyti ir laikyti visada lengvai pasiekiamoje ir sausoje vietoje.

Šiame dokumente pateikta informacija neatstoja regione, šalyje, provincijoje, Federacinėje žemėje galiojančių ar nacionalinių įstatymų, potvarkių ir standartų, kurie yra taikomi gaminio įrengimui, elektrinei saugai ir naudojimui. „SMA Solar Technology AG“ neprisiima atsakomybės už šių įstatymų ar nuostatų laikymąsi ar nesilaikymą įrengiant šį gaminį.

Specifikacijų lentelė visada turi būti pritvirtinta prie gaminio.

2.2 Svarbūs saugos nurodymai

Instrukcijos išsaugojimas

Šiame skyriuje pateikiami saugos nurodymai, kurių privaloma laikytis atliekant visus darbus ir visada eksploatuojant gaminį.

Gaminys buvo sukurtas ir išbandytas, taikant tarptautinius saugos reikalavimus. Nors konstrukcija yra puikiai apgalvota, ją naudojant, kaip ir visus kitus elektrinius ar elektroninius prietaisus, išlieka liekamasis pavojus. Kad nekiltų pavojus žmonių ir materialinio turto saugumui ir gaminys ilgai veiktų tinkamai, atidžiai perskaitykite šį skyrių ir visada laikykitės visų nurodymų dėl saugos.

PAVOJUS

Pavojus gyvybei dėl elektros smūgio, palietus įtampingąjį nuotolinės srovės tiekimo laidą

PV moduliai, patekus šviesai, gamina aukštą nuolatinę įtampą, kuri lieka nuolatinės įtampos laiduose. Palietus įtampingąjį nuolatinės srovės laidą galima mirti arba patirti sunkių sužalojimų dėl elektros smūgio.

- Prieš bet kokius darbus atjunkite nuo gaminio įtampą ir apsaugokite nuo pakartotinio įjungimo.
- Nelieskite laisvai nutiestų įtampingųjų dalių ar laidų.
- Neatjunkite nuolatinės srovės kištuko, kai jam tiekamarovė.
- Atlikdami bet kokius darbus prie gaminio naudokite tinkamas asmenines apsaugines priemones.

PAVOJUS

Pavojus gyvybei dėl elektros smūgio, palietus įtampingąsias dalis, kai gaminys atidarytas

Eksploatuojant gaminio viduje esančiose įtampingose dalyse arba laiduose yra aukšta įtampa. Palietus įtampingąsias dalis ar kabelius galima mirti arba patirti sunkių sužalojimų dėl elektros smūgio.

- Neatidarykite gaminio.

! PAVOJUS**Pavojus gyvybei dėl elektros smūgio įžeminant palietus įtampingąsias įrenginio dalis**

Prijungiant įžeminimą įrenginio dalimis gali būti tiekama įtampa. Palietus įtampingąsias dalis ar kabelius galima mirti arba patirti sunkių sužalojimų dėl elektros smūgio.

- Prieš bet kokius darbus atjunkite nuo gaminio įtampą ir apsaugokite nuo pakartotinio įjungimo.
- Fotovoltinio generatoriaus kabelį suimkite tik už izoliacijos.
- Neimkite už fotovoltinio generatoriaus apatinės konstrukcijos ir stovo dalių.
- Fotovoltinių atšakų įžeminimo neprijunkite prie keitiklio.

! PERSPĖJIMAS**Prisilietus prie karšto korpuso paviršiaus galima nusideginti**

Eksploatuojamos korpuso dalys įkaista.

- Operacijos metu lieskite tik inverterio korpusę dangtelį.

! PERSPĖJIMAS**Pavojus susižaloti dėl gaminio svorio**

Netinkamai keliant gaminį ir jam nukritus transportuojant arba prikabinant ir nukabinant kyla pavojus susižaloti.



- Gaminį transportuokite ir kelkite atsargiai. Tai atlikdami atkreipkite dėmesį į gaminio svorį.
- Atlikdami bet kokius darbus prie gaminio naudokite tinkamas asmenines apsaugines priemones.













DĖMESIO**Pažeidimas valymo priemone**



Naudojant valymo priemones galima sugadinti gaminį ir jo dalis.

- Gaminį ir visas jo dalis valykite tik švariu vandeniu ir sudrėkinta šluoste.

3 Simboliams ant produkto

Simbolis	Paaiškinimas
	Įspėjimas dėl pavojaus vietos Šis simbolis rodo, kad gaminį reikia papildomai įžeminti, jei vietoje būtinas papildomas įžeminimas arba potencialų išlyginimas.
	Įspėjimas dėl elektros įtampos Veikdamas gaminys naudoja aukštą įtampą.

Simbolis	Paiškinimas
	Įspėjimas dėl karšto paviršiaus Eksplloatuojamas gaminy s įkaista.
	Pavojus gyvybei dėl inverteryje esančios aukštos įtampos. Būtina palaukti 5 minučių. Inverterio įtampingosiose konstrukcinėse dalyse yra aukšta įtampa, todėl gali įvykti pavojingas gyvybei elektros smūgis. Prieš pradėdami bet kokius darbus prie inverterio, visada atjunkite įtampos tiekimą, kaip aprašyta šiame dokumente.
	Laikykitės dokumentuose pateiktų nurodymų Atkreipkite dėmesį į visus dokumentus, kurie buvo pristatyti kartu su gaminiu.
	Laikykitės dokumentuose pateiktų nurodymų Kartu šviečiant raudonam šviesos diodui simbolis įspėja apie klaidą.
	Inverteris Kartu šviečiant žaliai šviesos diodui simbolis įspėja apie inverterio eksploatavimo būseną.
	Duomenų perdavimas Kartu šviečiant mėlynai šviesos diodui simbolis įspėja apie tinklo ryšio būseną.
	Apsauginis laidas Šiuo simboliu žymima vieta, kur reikia prijungti apsauginį laidą.
	Kintamoji srovė
	Pastovioji srovė
	Gaminys neturi galvaninės izoliacijos.
	EEI žymėjimas Neišmeskite gaminio, kartu su buitinėmis atliekomis, o utilizuokite pagal gaminio naudojimo vietoje galiojančias elektroninių atliekų šalinimo taisykles.
	Gaminys yra pritaikytas montuoti lauke.

Simbolis	Paaiškinimas
IP65	Apsaugos klasė IP65 Gaminys apsaugotas nuo dulkių ir vandens, kuris srove į korpusą sruva bet kokia kryptimi.
CE	CE žymėjimas Gaminys atitinka ES taikomų direktyvų reikalavimus.
	RCM (Regulatory Compliance Mark) Gaminys atitinka Australijoje taikomų standartų reikalavimus.
 TA-2016/1360 APPROVED	ICASA Gaminys atitinka Pietų Afrikoje telekomunikacijų srityje taikomų standartų reikalavimus.
 ANATEL 03931-16-03337	ANATEL Gaminys atitinka Brazilijoje telekomunikacijų srityje taikomų standartų reikalavimus. Este equipamento opera em caráter secundário, isto é, não tem direito a proteção contra interferência prejudicial, mesmo de estações do mesmo tipo, e não pode causar interferência a sistemas operando em caráter primário.

4 ES atitikties deklaracija

pagal ES direktyvas

- Elektromagnetinis suderinamumas 2014/30/ES (2014-03-29 L 96/79-106) (EMS)
- Žemosios įtampos direktyva 2014/35/ES (2014-03-29 L 96/357-374) (ŽID)
- Radijo įrenginių direktyva 2014/53/ES (22.5.2014 L 153/62) (RĮD)



Šiuo dokumentu „SMA Solar Technology AG“ patvirtina, kad šiame dokumente aprašyti gaminiai atitinka anksčiau minėtų direktyvų pagrindinius reikalavimus ir kitas susijusias nuostatas. Visą ES atitikties deklaraciją rasite www.SMA-Solar.com.

Juridiskie noteikumi

Šajā dokumentā ietvertā informācija ir SMA Solar Technology AG īpašums. Nevienam šī dokumenta daļu bez iepriekšējas SMA Solar Technology AG rakstiskas atļaujas nav atļauts pavairot, saglabāt jebkādā datu atvēršanas sistēmā vai arī citādi (elektroniski, mehāniski ar fotokopiju vai ierakstu) pārnest. Pavairošana uzņēmuma ietvaros, kas paredzēta produkta novērtēšanai vai pareizai lietošanai, ir atļauta, un nav nepieciešams saņemt piekrišanu.

SMA Solar Technology AG nesniedz nekādas garantijas - uzskatāmi vai klusējot - par jebkādu dokumentāciju vai tajā aprakstīto programmatūru vai piederumiem. Tas attiecas arī (bet ne tikai) uz garantijas došanu piemērotībai tirgum un piemērotībai noteiktam mērķiem. Ar šo tiek viennozīmīgi atcelti visi ar to saistītie apliecinājumi un garantijas. SMA Solar Technology AG un specializētie tirgotāji nekādā gadījumā neatbilst par tiešiem vai netiešiem, nejaušiem secīgajiem zaudējumiem vai bojājumiem.

Iepriekš norādīto atteikšanos no minētajām garantijām nav iespējams attiecināt visos gadījumos.

Paturam tiesības veikt specifiskāciju izmaiņas. Esam pielikuši visas pūles, lai šo dokumentu izveidotu ar lielāko rūpību un nodrošinātu, lai tas atbilstu jaunākajam tehnikas līmenim. Tomēr viennozīmīgi informējam savus lasītājus, ka SMA Solar Technology AG patur tiesības bez iepriekšēja brīdinājuma vai saskaņā ar spēkā esošā piegādes līguma noteikumiem veikt šo specifiskāciju izmaiņas, kuras uzņēmums uzskata par nepieciešamām, lai nodrošinātu izstrādājumu uzlabošanu un pielāgošanu lietošanas pieredzei. SMA Solar Technology AG neuzņemas nekādu atbildību par netiešiem, nejaušiem secīgajiem zaudējumiem vai bojājumiem, kas ir radušies, uzticoties esošajiem materiāliem, kā arī, kas šī dokumentā ir radušies informācijas neievietošanas, rakstisku kļūdu, aprēķinu kļūdu vai struktūras kļūdu dēļ.

SMA garantija

Aktuālos garantijas nosacījumus skatiet un lejupielādējiet interneta vietnē www.SMA-Solar.com.

Programmatūras licences

Instalēto programmatūras moduļu licencēm varat piekļūt izstrādājuma lietotāja saskarnē.

Prečzīmes

Visas prečzīmes tiek atzītas, pat ja tās nav norādītas atsevišķi. Ja prečzīme nav atzīmēta, tas nenozīmē, ka prece vai zīme nav aizsargāta.

SMA Solar Technology AG

Sonnenallee 1

34266 Niestetal

Vācija

Tālr. +49 561 9522-0

Fakss +49 561 9522-100

www.SMA.de

E-pasts: info@SMA.de

Atjauninātā: 18.12.2018

Copyright © 2018 SMA Solar Technology AG. Visas tiesības paturētas.

1 Informācija par šo dokumentu

1.1 Lietošanas joma

- SB1.5-1VL-40 (Sunn Boy 1.5), sākot no aparātprogrammatūras versijas 2.04.03.R
- SB2.0-1VL-40 (Sunny Boy 2.0), sākot no aparātprogrammatūras versijas 2.05.02.R
- SB2.5-1VL-40 (Sunny Boy 2.5), sākot no aparātprogrammatūras versijas 2.04.03.R

1.2 Mērķgrupa

Šajā dokumentā aprakstītās darbības drīkst veikt tikai drošības speciālisti. Drošības speciālistiem jābūt šādai kvalifikācijai:

- zināšanas par invertora darbības principu un lietošanu;
- apgūta apmācība par rīcību apdraudējuma un risku gadījumā, veicot elektrisko ierīču un iekārtu uzstādīšanu, remontu un lietošanu;
- izglītība par elektrisko ierīču un iekārtu uzstādīšanu un ekspluatācijas sākšanu;
- zināšanas par piemērojamiem likumiem, standartiem un vadlīnijām;
- šī dokumenta un tajā ietvertu drošības norādījumu pārzināšana un ievērošana;

1.3 Dokumenta saturs un struktūra

Šajā dokumentā ietverta ar drošību saistīta informācija, kā arī grafiska instalācijas un ekspluatācijas uzsākšanas instrukcija (skatiet 161. lpp.). Ievērojiet visu informāciju un veiciet grafiski attēlotās darbības norādītajā secībā.

Šī dokumenta jaunākā versija un izsmeļoša uzstādīšanas, ekspluatācijas sākšanas, konfigurēšanas un ekspluatācijas pārtraukšanas instrukcija pieejama PDF un eManual formātā vietnē www.SMA-Solar.com. Šī dokumenta titullapā atradīsiet QR kodu ar saiti uz eManual. eManual varat atvērt arī izstrādājuma lietotāja saskarnē.

Šajā dokumentā ietvertie attēli ataino būtiskāko detalizēto informāciju un var atšķirties no faktiskā izstrādājuma.

1.4 Brīdinājumu norāžu pakāpes

Rīkojoties ar ražojumu iespējamas šādas brīdinājumu norāžu pakāpes.

BĪSTAMI

Apzīmē brīdinājuma norādi, kuras neievērošana tieši rada nāvējošas vai smagas traumas.

BRĪDINĀJUMS

Apzīmē brīdinājuma norādi, kuras neievērošana var radīt nāvējošas vai smagas traumas.



UZMANĪBU

Apzīmē brīdinājuma norādi, kuras neievērošana var radīt vieglas vai vidēji smagas traumas.

IEVĒRĪBAI

Apzīmē brīdinājuma norādi, kuras neievērošana var radīt mantiskos bojājumus.

1.5 Simboli dokumentā

Simbols	Skaidrojums
	Informācija, kas ir svarīga saistībā ar attiecīgo tēmu vai mērķi, bet nav saistīta ar drošību
	Nodaļa, kurā instalācijas un ekspluatācijas uzsākšana ir attēlota grafiski

2 Drošība

2.1 Paredzētais lietojums

Sunny Boy ir beztransformatora fotovoltaikas (FV) sprieguma invertors, kurš FV ģenerators līdzstrāvu pārveido fīklam piemērotā maiņstrāvā un pievada to publiskajam elektrotīklam.

Izstrādājums ir piemērots lietošanai telpās un ārvidē.

Izstrādājumu drīkst lietot tikai kopā ar fotoelektriskajiem moduļiem, kuri atbilst II drošības klasei saskaņā ar IEC 61730, A lietojuma klasei. Izmantotajiem FV moduļiem ir jābūt piemērotiem lietošanai ar šo Izstrādājumu.

Izstrādājumam nav transformatora un līdz ar to arī galvaniskās izolācijas. Izstrādājumu nedrīkst lietot ar FV moduļiem, kuru izejas ir iezemētas. Šādi var sabojāt izstrādājumu. Izstrādājumu drīkst lietot ar FV moduļiem, kuru rāmis ir iezemēts.

FV moduļus ar lielu kapacitāti pret zemi drīkst izmantot tikai tad, ja to saites kapacitāte nepārsniedz 900 nF (informāciju par saites kapacitātes aprēķināšanu skatiet tehniskajā informācijā "Kapacitatīvas noplūdes strāvas" vietnē www.SMA-Solar.com).

Visu komponentu atļautais darba diapazons un uzstādīšanas prasības ir jāievēro visu laiku.

Izstrādājumu drīkst lietot tikai valstīs, kuras tā lietošana ir apstiprināta vai kurās to atļauj lietot SMA Solar Technology AG un tīkla apsaimniekotājs.

Lietojiet Izstrādājumu tikai atbilstīgi norādījumiem pievienotajā dokumentācijā un saskaņā ar vietējiem likumiem, noteikumiem, vadlīnijām un standartiem. Citāda lietošana var izraisīt traumas vai mantas bojājumus.

Izstrādājuma izmaiņas, piem., modifikācija un pārbūve, ir atļautas tikai ar viennozīmīgu rakstisku SMA Solar Technology AG piekrišanu. Neautorizētas izmaiņas atceļ garantijas prasības un standartu gadījumos – arī lietošanas atļauju. SMA Solar Technology AG neatbild par zaudējumiem, kas radušies šādu izmaiņu dēļ.

Izstrādājuma izmantošana jebkurā citā veidā, kas neatbilst aprakstītajam paredzētajam lietojumam, ir uzskatāma par nepiemērotu.

Pievienotā dokumentācija ir Izstrādājuma daļa. Dokumentāciju ir jāizlasa, jāievēro un jāglabā jebkurā brīdī pieejamā un sausā vietā.

Šis dokuments neaizvieto reģionālos, novada, provinces, pavalsts vai nacionālos likumus, kā arī noteikumus un standartus, kas ir spēkā attiecībā uz instalāciju un elektrisko drošību, kā arī izstrādājuma lietošanu. SMA Solar Technology AG neuzņemas atbildību par šo likumu vai noteikumu ievērošanu vai neievērošanu, kas ir saistīta ar izstrādājuma instalāciju.

Tipa plāksnītei pastāvīgi jābūt pievienotai pie Izstrādājuma.

2.2 Svarīgi drošības norādījumi

Saglabājiet instrukciju

Šajā nodaļā sniegti drošības norādījumi, kas vienmēr jāievēro, strādājot ar izstrādājumu.

Izstrādājums ir radīts un pārbaudīts saskaņā ar starptautiskām drošības prasībām. Neskatoties uz rūpīgu konstrukciju - kā visām elektriskām vai elektroniskām ierīcēm - pastāv atlikušie riski. Lai nepieļautu personu savainojumus un materiālos zaudējumus, kā arī lai nodrošinātu ilgstošu izstrādājuma darbību, uzmanīgi izlasiet šo nodaļu un vienmēr ievērojiet visus drošības norādījumus.

BĪSTAMI

Dzīvības apdraudējums strāvas trieciena dēļ pieskaroties strāvu vadošiem līdzstrāvas kabeļiem

Fotoelektriskie moduļi gaismas ietekmē ražo augstu līdzstrāvu, kas tiek pievadīta līdzstrāvas kabeļiem. Pieskaršanās spriegumu vadošiem līdzstrāvas kabeļiem izraisa nāvi vai smagus ievainojumus no strāvas trieciena.

- Pirms darbu veikšanas atvienojiet izstrādājumu no elektroapgādes un nodrošiniet to pret atkārtotu ieslēgšanu.
- Nepieskaroties brīvi novietotām, strāvu vadošām detaļām vai kabeļiem.
- Neatvienojiet līdzstrāvas spraudsavienojums slodzē.
- Veicot jebkurus darbus izstrādājumam, valkājiet piemērotus personīgos aizsarglīdzekļus.

BĪSTAMI

Dzīvības apdraudējums strāvas trieciena dēļ, pieskaroties atvērta izstrādājuma spriegumu vadošām daļām

Ekspluatācijas laikā izstrādājuma spriegumu vadošajās daļās vai kabeļos izstrādājuma iekšpusē ir augsts spriegums. Pieskaršanās spriegumu vadošām detaļām vai kabeļiem izraisa nāvi vai smagus ievainojumus no strāvas trieciena.

- Neatveriet izstrādājumu.

⚠ BĪSTAMI**Dzīvības apdraudējums strāvas trieciena dēļ, pieskaroties zem sprieguma esošām iekārtas daļām, ar zemējuma slēgumu**

Ar zemējuma slēgumu iekārtas detaļas var būt zem sprieguma. Pieskaršanās spriegumu vadošām detaļām vai kabeļiem izraisa nāvi vai smagus ievainojumus no strāvas trieciena.

- Pirms darbu veikšanas atvienojiet izstrādājumu no elektroapgādes un nodrošiniet to pret atkārtotu ieslēgšanu.
- Pieskarieties FV ģenerators kabeļiem tikai pie izolācijas.
- Nepieskarieties PV ģenerators apakšējai konstrukcijai un rāmim.
- Nepieslēdziet FV virknes ar zemējuma slēgumu pie invertora.

⚠ UZMANĪBU**Apdegumu risks karstu korpusa daļu dēļ**

Korpusa daļas darbības laikā var uzkarst.

- Darbības laikā drīkst pieskarties tikai invertora korpusa vākam.

⚠ UZMANĪBU**Traumu gūšanas risks, ko rada izstrādājuma svars**

Nepareizi ceļot izstrādājumu un tam nokrītot transportēšanas laikā vai arī piekabināšanas vai atkabināšanas laikā, iespējamās traumas.

- Transportējiet un celiet izstrādājumu uzmanīgi. To darot, ņemiet vērā izstrādājuma svaru.
- Veicot jebkurus darbus izstrādājumam, valkājiet piemērotus personīgos aizsarglīdzekļus.

IEVĒRĪBAI**Bojājumi, ko rada tīrīšanas līdzeklis**

Izmantojot tīrīšanas līdzekli, iespējami izstrādājuma un izstrādājuma daļu bojājumi.

- Noslēgumā notīriet izstrādājumu un visas izstrādājuma daļas ar tīru ūdeni samitrinātu drānu.

3 Simboli uz izstrādājuma

Simbols**Skaidrojums**



Brīdinājums par bīstamu vietu



Šis simbols norāda, ka invertoru ir papildus jāieņem, ja vietējie likumi un vadlīnijas nosaka papildu iezemējuma vai sprieguma potenciāla izlīdzināšanas nepieciešamību.



Brīdinājums par elektrisko spriegumu

Izstrādājums darbojas ar augstu spriegumu.

Simbols	Skaidrojums
	Brīdinājums par karstu virsmu Izstrādājums darba laikā var uzkarst.
	Dzīvības apdraudējums augsta sprieguma dēļ inverterā, jāievēro 5 minūšu gaidīšanas laiku Strāvu vadošajās invertera daļās ir augsts spriegums, kas var izraisīt dzīvībai bīstamus strāvas triecienus. Pirms veicat jebkādus darbus ar inverteru, vispirms atslēdziet inverteru no strāvas, kā aprakstīts šajā dokumentā.
	Ievērot dokumentāciju Ievērojiet visu dokumentāciju, kas piegādāta kopā ar izstrādājumu.
	Ievērot dokumentāciju Kopā ar sarkano gaismas diodi simbols signalizē par kļūdu.
	Sprieguma invertis Kopā ar zaļo gaismas diodi simbols signalizē par sprieguma invertora darbības stāvokli.
	Datu pārraide Kopā ar zilo gaismas diodi simbols signalizē par tīkla savienojuma stāvokli.
	Aizsargzemējuma vads Šis simbols apzīmē aizsargzemējuma vada savienojuma atrašanās vietu.
	Maiņstrāva
	Līdzstrāva
	Izstrādājumam nav galvaniskās izolācijas.
	EELA marķējums Likvidējiet produktu saskaņā ar elektrisko un elektronisko iekārtu atkritumu apsaimniekošanas noteikumiem, kas ir spēkā iekārtas uzstādīšanas vietā.
	Izstrādājums ir piemērots montāžai ārvidē.

Simbols	Skaidrojums
IP65	Aizsardzības klase IP65 Produkts ir aizsargāts pret putekļu un ūdens iekļūšanu, neatkarīgi no tā, no kuras puses ūdens strūkļa tiek vērsta korpusa virzienā.
CE	CE marķējums Produkts atbilst piemērojamo ES direktīvu prasībām.
	RCM (Regulatory Compliance Mark) Produkts atbilst piemērojamo Austrālijas standartu prasībām.
 TA-2016/1360 APPROVED	ICASA Izstrādājums atbilst Dienvidāfrikas telekomunikāciju standartu prasībām.
 ANATEL Agência Nacional de Telecomunicações 03931-16-03337	ANATEL Izstrādājums atbilst Brazīlijas telekomunikāciju standartu prasībām. Este equipamento opera em caráter secundário, isto é, não tem direito a proteção contra interferência prejudicial, mesmo de estações do mesmo tipo, e não pode causar interferência a sistemas operando em caráter primário.

4 ES atbilstības deklarācija

atbilstīgi ES direktīvām

- Elektromagnētiskā savietojamība, 2014/30/ES (29.3.2014 L 96/79-106) (EMS)
- Zemspriegums, 2014/35/ES (29.3.2014 L 96/357-374)
- Radioiekārtas 2014/53/ES (22.5.2014 L 153/62) (RED)



Ar šo SMA Solar Technology AG apliecina, ka šajā dokumentā aprakstītie izstrādājumi atbilst iepriekš minēto direktīvu pamatprasībām un citiem attiecīgajiem noteikumiem. Pilno ES atbilstības deklarāciju skatīt vietnē www.SMA-Solar.com.

Juridische bepalingen

De informatie in deze documenten is eigendom van SMA Solar Technology AG. Van dit document mag niets worden gemultipliseerd, in een datasysteem worden opgeslagen of op andere wijze (elektronisch, mechanisch middels fotokopie of opname) worden overgenomen zonder voorafgaande schriftelijke toestemming van SMA Solar Technology AG. Een bedrijfsinterne reproductie ten behoeve van de evaluatie of het correcte gebruik van het product is zonder toestemming toegestaan.

SMA Solar Technology AG geeft geen toezeggingen of garanties, niet expliciet noch stilzwijgend met betrekking tot elke documentatie of de daarin beschreven software en toebehoren. Hiertoe horen ondermeer (maar zonder inperking hiervan) impliciete garantie van de marktbaarheid en de geschiktheid voor een bepaald doel. Alle toezeggingen hierover of garanties worden hiermee uitdrukkelijk weerlegd. SMA Solar Technology AG en diens vakhandelaars zijn nooit aansprakelijk voor eventuele directe of indirecte toevallige navolgende verliezen of schades.

De bovengenoemde uitsluiting van impliciete garanties kan niet in alle gevallen worden toegepast. Wijzigingen van specificaties blijven voorbehouden. Dit document is met veel inspanning en uiterst zorgvuldig opgesteld om de meest actuele stand van zake te waarborgen. De lezer wordt echter nadrukkelijk gewezen op het feit, dat SMA Solar Technology AG het recht behoudt, zonder aankondiging vooraf respectievelijk volgens de desbetreffende bepalingen van het bestaande leveringscontract, wijzigingen van deze specificaties uit te voeren, die SMA met het oog op productverbeteringen en gebruikservaringen geschikt vindt. SMA Solar Technology AG is niet aansprakelijk voor eventuele indirecte, toevallige navolgende verliezen of schades die zijn ontstaan door uitsluitend te vertrouwen op het onderhavige materiaal, onder andere door weglating van informatie, typefouten, rekenfouten of fouten in de structuur van het voorliggende document.

SMA garantie

De actuele garantievoorwaarden kunt u downloaden op www.SMA-Solar.com.

Softwarelicenties

De licenties voor de gebruikte softwaremodules kunt u oproepen via de gebruikersinterface van het product.

Handelsmerken

Alle handelsmerken worden erkend, ook als deze niet afzonderlijk zijn aangeduid. Als de aanduiding ontbreekt, betekent dit niet dat een product of teken vrij is.

SMA Solar Technology AG

Sonnenallee 1

34266 Niestetal

Duitsland

Tel. +49 561 9522-0

Fax +49 561 9522-100

www.SMA.de

E-mail: info@SMA.de

Stand: 18-12-2018

Copyright © 2018 SMA Solar Technology AG. Alle rechten voorbehouden.

1 Toelichting bij dit document

1.1 Geldigheid

- SB1.5-1VL-40 (Sunny Boy 1.5) vanaf firmwareversie 2.04.03.R
- SB2.0-1VL-40 (Sunny Boy 2.0) vanaf firmwareversie 2.05.02.R
- SB2.5-1VL-40 (Sunny Boy 2.5) vanaf firmwareversie 2.04.03.R

1.2 Doelgroep

De in dit document beschreven werkzaamheden mogen uitsluitend door vakmensen worden uitgevoerd. De vakmensen moeten over de volgende kwalificaties beschikken:

- kennis over het functioneren en het bedienen van een omvormer
- geschoold in de omgang met de gevaren en risico's bij het installeren, repareren en bedienen van elektrische apparaten en installaties
- opgeleid voor de installatie en inbedrijfstelling van elektrische apparaten en installaties
- kennis van de geldende wetgeving, normen en richtlijnen
- kennis over en naleving van dit document, inclusief alle veiligheidsaanwijzingen

1.3 Inhoud en structuur van het document

Dit document bevat veiligheidsrelevante informatie en een grafische handleiding voor installatie en inbedrijfstelling (zie pagina 161). Houd alle informatie aan en voer de grafisch weergegeven handelingen in de aangegeven volgorde uit.

De nieuwste versie van dit document evenals de uitgebreide handleiding voor installeren, inbedrijfstelling, configuratie en buitenbedrijfstelling vindt u in pdf-formaat als eManual op www.SMA-Solar.com. De QR-code met de link naar de eManual is op de titelpagina van dit document te vinden. De eManual kunt u ook via de gebruikersinterface van het product oproepen. Afbeeldingen in dit document zijn teruggebracht tot wezenlijke details en kunnen afwijken van het echte product.

1.4 Niveaus veiligheidswaarschuwing

De volgende niveaus veiligheidswaarschuwingen kunnen bij het omgaan met het product optreden.

GEVAAR

Markeert een veiligheidsaanwijzing waarvan het niet in acht nemen direct tot de dood of tot zwaar lichamelijk letsel leidt.

WAARSCHUWING

Markeert een veiligheidsaanwijzing waarvan het niet in acht nemen tot de dood of ernstig lichamelijk letsel kan leiden.



⚠ VOORZICHTIG

Markeert een veiligheidsaanwijzing waarvan het niet in acht nemen tot licht of middelzwaar lichamelijk letsel kan leiden.

LET OP

Markeert een veiligheidsaanwijzing waarvan het niet in acht nemen tot materiële schade kan leiden.

1.5 Symbolen in het document

Symbol	Toelichting
	Informatie die voor een specifiek onderwerp of doel van belang is, maar niet relevant is voor de veiligheid
	Hoofdstuk waarin de installatie en inbedrijfstelling grafisch is weergegeven

2 Veiligheid

2.1 Reglementair gebruik

De Sunny Boy is een PV-omvormer zonder transformator die de gelijkstroom van de PV-generator omzet in netconforme wisselstroom en deze aan het openbare stroomnet teruglevert.

Het product is geschikt voor gebruik binnens- en buitenshuis.

Het product mag uitsluitend met PV-panelen van beschermingsklasse II conform IEC 61730, gebruiksklasse A worden gebruikt. De toegepaste PV-panelen moeten geschikt zijn voor gebruik met dit product.

Het product heeft geen transformator en beschikt dus niet over een galvanische scheiding. Het product mag niet worden gebruikt met PV-panelen waarvan de uitgangen geaard zijn. Daardoor zou het product defect kunnen raken. Het product mag worden gebruikt met PV-panelen waarvan het frame geaard is.

PV-panelen met grote capaciteit ten opzichte van aarde mogen alleen worden gebruikt als hun koppelcapaciteit niet groter is dan 900 nF (zie voor informatie over de berekening van de koppelcapaciteit de technische informatie "Capacitieve afvoerstromen" op www.SMA-Solar.com). Het toegestane operationele bereik en de installatievereisten van alle componenten moeten te allen tijde worden aangehouden.

Het product mag alleen worden gebruikt in landen waarvoor het is toegelaten of waarvoor het door SMA Solar Technology AG en de netwerkexploitant is vrijgegeven.

Gebruik het product uitsluitend conform de aanwijzingen van de bijgevoegde documentatie en conform de plaatselijke wetgeving, bepalingen, voorschriften en normen. Andere toepassingen kunnen tot persoonlijk letsel of materiële schade leiden.

Wijzigingen van het product, bijvoorbeeld veranderingen of montage van onderdelen, zijn alleen toegestaan met uitdrukkelijke schriftelijke toestemming van SMA Solar Technology AG. Als er niet goedgekeurde wijzigingen worden uitgevoerd, vervalt de garantie en in de meeste gevallen ook de typegoedkeuring. SMA Solar Technology AG is in geen geval aansprakelijk voor schade die door zulke wijzigingen is ontstaan.

Elke vorm van gebruik van het product, dat niet overeenkomt met het onder reglementair gebruik omschreven gebruik, wordt als niet-reglementair gebruik beschouwd.

De meegeleverde documentatie maakt deel uit van het product. De documentatie moet worden gelezen, in acht worden genomen en op een altijd toegankelijke plek droog worden bewaard.

Dit document vervangt niet regionale, nationale, provinciale of gemeentelijke wetgeving, voorschriften of normen, die voor de installatie en de elektrische veiligheid van het product gelden. SMA Solar Technology AG accepteert geen verantwoordelijkheid voor het aanhouden resp. niet aanhouden van deze wetgeving of bepalingen in relatie met de installatie van het product.

Het typeplaatje moet permanent op het product zijn aangebracht.

2.2 Belangrijke veiligheidsaanwijzingen

Handleiding bewaren

Dit hoofdstuk bevat veiligheidsaanwijzingen die bij alle werkzaamheden aan en met het product in acht genomen moeten worden.

Het product is volgens internationale veiligheidseisen ontworpen en getest. Ondanks een zorgvuldige constructie bestaan, net zoals bij alle elektrische of elektronische apparaten, restgevaaren. Lees dit hoofdstuk aandachtig door en neem altijd alle veiligheidsaanwijzingen in acht om lichamelijk letsel of materiële schade te voorkomen en een lange levensduur van het product te garanderen.

GEVAAR

Levensgevaar door elektrische schokken bij het aanraken van spanning geleidende DC-kabel

De PV-panelen produceren bij lichtinval gevaarlijk hoge gelijkspanning, die op de DC-kabels staat. Het aanraken van spanningvoerende DC-kabels leidt tot de dood of tot levensgevaarlijk letsel als gevolg van een elektrische schok.

- Schakel het product spanningsvrij en beveilig het tegen herinschakelen.
- Raak geen vrijliggende spanningsvoerende onderdelen of kabels aan.
- De DC-connectoren niet onder belasting loskoppelen.
- Draag bij alle werkzaamheden aan het product geschikte persoonlijke beschermingsmiddelen.

⚠ GEVAAR**Levensgevaar door elektrische schokken bij het aanraken van spanning geleidende onderdelen bij geopend product**

Tijdens bedrijf zijn op de spanning geleidende onderdelen en kabels in het product hoge spanningen actief. Het aanraken van spanningvoerende onderdelen en kabels leidt tot de dood of tot levensgevaarlijk letsel als gevolg van een elektrische schok.

- Open het product niet.

⚠ GEVAAR**Levensgevaar door elektrische schok bij aanraken van installatiedelen welke onder spanning staan bij een aardlek**

Als zich een aardlek voordoet, kunnen onderdelen van de installatie onder spanning staan. Het aanraken van spanningvoerende onderdelen en kabels leidt tot de dood of tot levensgevaarlijk letsel als gevolg van een elektrische schok.

- Schakel het product spanningsvrij en beveilig het tegen herinschakelen.
- Pak de kabels van de PV-generator uitsluitend aan de isolatie vast.
- Raak de onderdelen van de onderconstructie en het frame van de PV-generator niet aan.
- Sluit geen PV-strings met aardlek op de omvormer aan.

⚠ VOORZICHTIG**Verbrandingsgevaar door hete onderdelen van de behuizing**

Tijdens gebruik kunnen onderdelen van de behuizing heet worden.

- Raak tijdens bedrijf uitsluitend de behuizingsdeksel van de omvormer aan.

⚠ VOORZICHTIG**Gevaar voor lichamelijk letsel door het gewicht van het product**

Door verkeerd tillen en door het naar beneden vallen van het product tijdens transport of ophanging of uithangen kan lichamelijk letsel ontstaan.

- Het product voorzichtig transporteren en optillen. Let daarbij op het gewicht van het product.
- Draag bij alle werkzaamheden aan het product geschikte persoonlijke beschermingsmiddelen.







LET OP**Beschadiging door reinigingsmiddel**

Door het gebruik van reinigingsmiddelen kunnen het product en delen van het product beschadigd raken.

- Het product en alle delen van het product alleen met een doek schoonmaken die is bevochtigd met schoon water.

3 Symbolen op het product

Symbol	Toelichting
	<p>Waarschuwing voor een gevaarlijke plaats</p> <p>Dit symbool geeft aan dat het product extra moet worden geaard als ter plaatse een extra aarding of een potentiaalvereffening vereist is.</p>
	<p>Waarschuwing voor gevaarlijke elektrische spanning</p> <p>Het product werkt met hoge spanningen.</p>
	<p>Waarschuwing voor hete oppervlakken</p> <p>Het product kan tijdens gebruik heet worden.</p>
	<p>Levensgevaar door hoge spanningen in de omvormer, wachttijd van 5 minuten aanhouden.</p> <p>Op de spanningvoerende onderdelen van de omvormer staan hoge spanningen die levensgevaarlijke elektrische schokken kunnen veroorzaken.</p> <p>Voordat er werkzaamheden aan de omvormer verricht worden, moet deze altijd op de in dit document beschreven manier spanningsvrij worden geschakeld.</p>
	<p>Documentatie in acht nemen</p> <p>Neem alle met het product meegeleverde documentatie in acht.</p>
	<p>Documentatie in acht nemen</p> <p>Samen met de rode led geeft het symbool een fout aan.</p>
	<p>Omvormer</p> <p>Samen met de groene led geeft het symbool de bedrijfstoestand van omvormer aan.</p>
	<p>Gegevensoverdracht</p> <p>Samen met de blauwe led geeft het symbool de toestand van de netwerkverbinding aan.</p>
	<p>Aardleiding</p> <p>Dit symbool markeert de plaats voor de aansluiting van een aardleiding.</p>
	<p>Wisselstroom</p>
	<p>Gelijkstroom</p>

Symbol	Toelichting
	Het product beschikt over een galvanische scheiding.
	WEEE-markering Het product mag niet met het huisvuil worden meegegeven. Neem de op de installatielocatie geldende verwijderingsvoorschriften voor elektronisch afval in acht.
	Het product is geschikt voor buitenmontage.
IP65	Beschermingsgraad IP65 Het product is beschermd tegen binnendringen van stof en tegen water, dat vanuit elke richting als straal tegen de behuizing is gericht.
	CE-markering Het product voldoet aan de eisen van de toepasselijke EU-richtlijnen.
	RCM (Regulatory Compliance Mark) Het product voldoet aan de eisen van de toepasselijke Australische normen.
 TA-2016/1360 APPROVED	ICASA Het product voldoet aan de eisen van de Zuid-Afrikaanse normen voor de telecommunicatie.
 ANATEL Agência Nacional de Telecomunicações 03931-16-03337	ANATEL Het product voldoet aan de eisen van de Braziliaanse normen voor de telecommunicatie. Este equipamento opera em caráter secundário, isto é, não tem direito a proteção contra interferência prejudicial, mesmo de estações do mesmo tipo, e não pode causar interferência a sistemas operando em caráter primário.

4 EU-markering van overeenstemming

conform de EU-richtlijnen

- Elektromagnetische compatibiliteit 2014/30/EU (29.3.2014 L 96/79-106) (EMC)
- Laagspanning 2014/35/EU (29.3.2014 L 96/357-374) (LSR)
- Radioapparatuur 2014/53/EU (22-5-2014 L 153/62) (RED)

Hiermee verklaart SMA Solar Technology AG dat de in dit document beschreven producten in overeenstemming zijn met de wezenlijke vereisten en andere relevante bepalingen van de bovengenoemde richtlijnen. De volledige EU-markering van overeenstemming vindt u op www.SMA-Solar.com.



Przepisy prawne

Informacje zawarte w niniejszych materiałach są własnością firmy SMA Solar Technology AG. Żaden z fragmentów niniejszego dokumentu nie może być powielany, przechowywany w systemie wyszukiwania danych ani przekazywany w jakiegokolwiek formie (elektronicznej lub mechanicznej w postaci fotokopii lub nagrania) bez uprzedniej pisemnej zgody firmy SMA Solar Technology AG. Kopiowanie wewnątrz zakładu w celu oceny produktu lub jego użytkowania w sposób zgodny z przeznaczeniem, jest dozwolone i nie wymaga zezwolenia.

SMA Solar Technology AG nie składa żadnych zapewnień i nie udziela gwarancji, wyraźnych lub dorozumianych, w odniesieniu do jakiegokolwiek dokumentacji lub opisanego w niej oprogramowania i wyposażenia. Dotyczy to między innymi dorozumianej gwarancji zbywalności oraz przydatności do określonego celu, nie ograniczając się jednak tylko do tego. Niniejszym wyraźnie wykluczamy wszelkie zapewnienia i gwarancje w tym zakresie. Firma SMA Solar Technology AG i jej dystrybutorzy w żadnym wypadku nie ponoszą odpowiedzialności za ewentualne bezpośrednio lub pośrednio, przypadkowe straty następcze lub szkody.

Powyższe wyłączenie gwarancji dorozumianych nie może być stosowane we wszystkich przypadkach.

Zastrzegamy sobie prawo do wprowadzania zmian w specyfikacjach. Dołożono wszelkich starań, aby dokument ten przygotować z najwyższą dbałością i na bieżąco go aktualizować. SMA Solar Technology AG zastrzega sobie jednak prawo do wprowadzania zmian w specyfikacjach bez obowiązku wcześniejszego powiadomienia lub zgodnie z odpowiednimi postanowieniami zawartej umowy dostawy, które to zmiany uznaje za właściwe w odniesieniu do ulepszeń produktów i doświadczeń użytkowych. SMA Solar Technology AG nie ponosi odpowiedzialności za ewentualne pośrednie, przypadkowe lub następcze straty lub szkody wynikające z oparcia się na niniejszych materiałach, między innymi wskutek pominięcia informacji, błędów typograficznych, błędów obliczeniowych lub błędów w strukturze niniejszego dokumentu.

Gwarancja firmy SMA

Aktualne warunki gwarancji można pobrać w Internecie na stronie www.SMA-Solar.com.

Licencje na oprogramowanie

Licencje na oprogramowanie można wyświetlić na interfejsie użytkownika produktu.

Znaki towarowe

Wszystkie znaki towarowe są zastrzeżone, nawet jeśli nie są specjalnie oznaczone. Brak oznaczenia znaku towarowego nie oznacza, że towar lub znak nie jest zastrzeżony.

SMA Solar Technology AG

Sonnenallee 1

34266 Niestetal

Niemcy

Tel. +49 561 9522-0

Faks +49 561 9522-100

www.SMA.de

E-mail: info@SMA.de

Stan na dzień: 18.12.2018

Copyright © 2018 SMA Solar Technology AG. Wszystkie prawa zastrzeżone.

1 Informacje na temat niniejszego dokumentu

1.1 Zakres obowiązywania

- SB1.5-1VL-40 (Sunny Boy 1.5) z oprogramowaniem sprzętowym w wersji 2.04.03.R lub nowszej
- SB2.0-1VL-40 (Sunny Boy 2.0) z oprogramowaniem sprzętowym w wersji 2.05.02.R lub nowszej
- SB2.5-1VL-40 (Sunny Boy 2.5) z oprogramowaniem sprzętowym w wersji 2.04.03.R lub nowszej

1.2 Grupa docelowa

Opisane w niniejszym dokumencie czynności mogą wykonywać wyłącznie wykwalifikowani specjaliści. Specjaliści muszą posiadać następujące kwalifikacje:

- Znajomość zasady działania oraz eksploatacji falownika
- Odbyte szkolenie w zakresie niebezpieczeństw i zagrożeń mogących wystąpić podczas montażu, napraw i obsługi urządzeń i instalacji elektrycznych
- Wykształcenie w zakresie montażu oraz uruchamiania urządzeń i instalacji elektrycznych
- Znajomość odnośnych przepisów, norm i dyrektyw
- Znajomość i przestrzeganie treści niniejszego dokumentu wraz ze wszystkimi wskazówkami dotyczącymi bezpieczeństwa

1.3 Treść i struktura dokumentu

Ten dokument zawiera informacje dotyczące bezpieczeństwa, a także instrukcję instalacji i uruchomienia w formie graficznej (patrz strona 161). Należy przestrzegać wszystkich informacji, a przedstawione graficznie czynności wykonywać w określonej kolejności.

Aktualna wersja dokumentu oraz szczegółowa instrukcja instalacji, uruchomienia, konfiguracji i wyłączenia są dostępne w formacie PDF oraz jako eManual pod adresem www.SMA-Solar.com. QR Code z linkiem do eManual umieszczony jest na stronie tytułowej niniejszej dokumentacji. eManual można także wyświetlić w interfejsie użytkownika produktu.

Zawarte w tej instrukcji ilustracje przedstawiają wyłącznie najważniejsze szczegóły i mogą odbiegać od rzeczywistego produktu.

1.4 Rodzaje ostrzeżeń

Przy użytkowaniu urządzenia mogą wystąpić następujące ostrzeżenia.

NIEBEZPIECZEŃSTWO

Wskazuje na ostrzeżenie, którego zignorowanie powoduje śmierć lub poważne obrażenia ciała.

⚠ OSTRZEŻENIE

Wskazuje na ostrzeżenie, którego zignorowanie może spowodować śmierć lub poważne obrażenia ciała.



⚠ PRZESTROGA

Wskazuje na ostrzeżenie, którego zignorowanie może spowodować średnie lub lekkie obrażenia ciała.

UWAGA

Wskazuje na ostrzeżenie, którego zignorowanie może prowadzić do powstania szkód materialnych.

1.5 Symbole w dokumencie

Symbol	Objaśnienie
	Informacja, która jest ważna dla określonej kwestii lub celu, lecz nie ma wpływu na bezpieczeństwo.
	Rozdział zawierający graficzne przedstawienie postępowania przy instalacji i rozruchu

2 Bezpieczeństwo

2.1 Użytkowanie zgodne z przeznaczeniem

Sunny Boy jest beztransformatorowym falownikiem fotowoltaicznym, który przekształca prąd stały wytwarzany przez generator fotowoltaiczny na trójfazowy prąd przemienny o parametrach wymaganych przez publiczną sieć elektroenergetyczną i dostarcza go do niej.

Falownik jest przeznaczony do użytkowania zarówno na zewnątrz, jak i wewnątrz budynków.

Falownik wolno eksploatować tylko z modułami fotowoltaicznymi drugiej klasy ochronności wg normy IEC 61730, klasy zastosowania A. Należy stosować moduły fotowoltaiczne, które mogą współpracować z falownikiem.

Produkt nie posiada transformatora ani separacji galwanicznej. Produkt nie może być eksploatowany z modułami fotowoltaicznymi o uziemionych wyjściach. W przeciwnym razie może on ulec uszkodzeniu. Produkt może być eksploatowany z modułami fotowoltaicznymi o uziemionej ramie.

Moduły fotowoltaiczne o dużej pojemności elektrycznej w stosunku do potencjału ziemi mogą być stosowane tylko wtedy, gdy ich pojemność sprzęgająca nie przekracza 900 nF (informacje dotyczące obliczania pojemności sprzęgającej zawiera informacja techniczna „Leading Leakage Currents” dostępna w Internecie pod adresem www.SMA-Solar.com).

Należy bezwarunkowo przestrzegać dozwolonego zakresu roboczego oraz wymagań związanych z instalacją dla wszystkich komponentów.

Produkt wolno używać wyłącznie w tych krajach, w których posiada on homologację krajową lub zezwolenie wydane przez firmę SMA Solar Technology AG i operatora sieci przesyłowej.

Produkt wolno stosować wyłącznie w sposób opisany w załączonych dokumentach i zgodnie z ustawami, regulacjami, przepisami i normami obowiązującymi w miejscu montażu. Używanie produktu w inny sposób może spowodować szkody osobowe lub materialne.

Wprowadzanie zmian w produkcie, na przykład poprzez jego modyfikację lub przebudowę, wymaga uzyskania jednoznacznej zgody firmy SMA Solar Technology AG w formie pisemnej.

Wprowadzanie zmian w produkcie bez uzyskania stosownej zgody prowadzi do utraty gwarancji i rękojmi oraz z reguły do utraty ważności pozwolenia na eksploatację. Wyklucza się odpowiedzialność firmy SMA Solar Technology AG za szkody powstałe wskutek wprowadzania tego rodzaju zmian.

Użytkowanie produktów w sposób inny niż określony w punkcie „Użytkowanie zgodne z przeznaczeniem” jest uważane za niezgodne z przeznaczeniem.

Dołączone dokumenty stanowią integralną część produktu. Dokumenty te należy przeczytać, przestrzegać ich treści i przechowywać w suchym i dostępnym w dowolnym momencie miejscu.

Niniejszy dokument nie zastępuje krajowych, regionalnych, krajowych przepisów lub przepisów obowiązujących na szczeblu innych jednostek administracji państwowej ani przepisów lub norm w zakresie instalacji, bezpieczeństwa elektrycznego i użytkowania produktu. Firma SMA Solar Technology AG nie ponosi odpowiedzialności za przestrzeganie, względnie nieprzestrzeganie tych przepisów lub regulacji w związku z instalacją produktu.

Tabliczka znamionowa musi znajdować się na produkcie przez cały czas.

2.2 Ważne wskazówki dotyczące bezpieczeństwa

Przechowywanie instrukcji

W niniejszym rozdziale zawarte są wskazówki dotyczące bezpieczeństwa, których należy przestrzegać podczas wykonywania wszystkich prac przy produkcie i za pomocą produktu.

Produkt został skonstruowany i przetestowany zgodnie z międzynarodowymi wymogami w zakresie bezpieczeństwa. Mimo starannej konstrukcji występuje, jak we wszystkich urządzeniach elektrycznych lub elektronicznych, pewne ryzyko resztkowe. Aby uniknąć powstania szkód osobowych i materialnych oraz zapewnić długi okres użytkowania produktu, należy dokładnie przeczytać ten rozdział i zawsze przestrzegać wszystkich wskazówek dotyczących bezpieczeństwa.

NIEBEZPIECZEŃSTWO

Zagrożenie życia wskutek porażenia prądem przy dotknięciu przewodzących napięcie kabli DC

Pod wpływem promieni słonecznych moduły fotowoltaiczne generują niebezpieczne napięcie stałe, które występuje na kablach DC. Dotknięcie przewodzących napięcie kabli DC prowadzi do śmierci lub odniesienia ciężkich obrażeń ciała wskutek porażenia prądem elektrycznym.

- Przed rozpoczęciem prac produkt należy odłączyć spod napięcia i zabezpieczyć przed ponownym włączeniem.
- Nie wolno dotykać odsłoniętych części ani kabli przewodzących napięcie.
- Nie wolno rozłączać wtyków DC pod obciążeniem.
- Podczas wykonywania wszystkich prac przy produkcji należy stosować odpowiednie środki ochrony indywidualnej.

NIEBEZPIECZEŃSTWO

Zagrożenie życia na skutek porażenia prądem w przypadku dotknięcia elementów przewodzących napięcie, gdy produkt jest otwarty.

Podczas eksploatacji na elementach produktu lub znajdujących się wewnątrz produktu kablach przewodzących napięcie występuje wysokie napięcie. Dotknięcia elementów przewodzących napięcie lub kabli prowadzi do śmierci lub odniesienia ciężkich obrażeń ciała wskutek porażenia prądem elektrycznym.

- Nie otwierać produktu.

NIEBEZPIECZEŃSTWO

Zagrożenie życia na skutek porażenia prądem elektrycznym w przypadku dotknięcia będących pod napięciem elementów instalacji przy zwarciu

Przy wystąpieniu zwarcia doziemnego na elementach instalacji może się pojawić napięcie. Dotknięcia elementów przewodzących napięcie lub kabli prowadzi do śmierci lub odniesienia ciężkich obrażeń ciała wskutek porażenia prądem elektrycznym.

- Przed rozpoczęciem prac produkt należy odłączyć spod napięcia i zabezpieczyć przed ponownym włączeniem.
- Kable generatora fotowoltaicznego wolno dotykać tylko za izolację.
- Nie wolno dotykać elementów konstrukcji nośnej i podstawy generatora fotowoltaicznego.
- Nie wolno podłączać do falownika ciągów modułów fotowoltaicznych ze zwarcie doziemnym.

PRZESTROGA

Niebezpieczeństwo poparzenia się o gorące elementy obudowy

Podczas pracy elementy obudowy mogą się mocno nagrzać.

- Podczas pracy wolno dotykać tylko pokrywy obudowy falownika.

⚠ PRZESTROGA

Niebezpieczeństwo odniesienia obrażeń ciała wskutek dużej masy produktu

Wskutek niewłaściwego podnoszenia i upuszczenia produktu podczas transportu lub jego zawieszania, względnie zdejmowania można odnieść obrażenia ciała.

- Przy podnoszeniu i transporcie produktu należy zachować ostrożność. Należy przy tym mieć na uwadze masę produktu.
- Podczas wykonywania wszystkich prac przy produkcie należy stosować odpowiednie środki ochrony indywidualnej.







UWAGA













Niebezpieczeństwo uszkodzenia przez środki czyszczące

Stosowanie środków czyszczących może spowodować uszkodzenie produktu i jego części.

- Produkt i jego części składowe wolno czyścić wyłącznie ściereczką zwilżoną czystą wodą.

3 Symbole na produkcie

Symbol	Objaśnienie
	Ostrzeżenie przed miejscem zagrożenia Ten symbol wskazuje na konieczność dodatkowego uziemienia produktu, jeśli w miejscu jego instalacji wymagane jest stosowanie drugiego przewodu uziemiającego lub wyrównanie potencjału.
	Ostrzeżenie przed napięciem elektrycznym Produkt pracuje pod wysokim napięciem.
	Ostrzeżenie przed gorącą powierzchnią Podczas pracy produkt może się bardzo rozgrzać.
	Zagrożenie życia wskutek występowania w falowniku wysokiego napięcia - należy poczekać 5 minut. W elementach falownika znajdujących się pod napięciem występuje wysokie napięcie, które może doprowadzić do zagrożenia życia wskutek porażenia prądem elektrycznym. Przed wykonywaniem jakichkolwiek prac przy falowniku należy odłączyć go spod napięcia zgodnie z opisem zawartym w niniejszym dokumencie.
	Przestrzegać dokumentacji Należy przestrzegać treści wszystkich dokumentów dołączonych do produktu.
	Przestrzegać dokumentacji Wraz z czerwoną diodą LED ten symbol sygnalizuje usterkę.

Symbol	Objaśnienie
	Falownik Wraz z zieloną diodą LED ten symbol sygnalizuje stan pracy falownika.
	Transmisja danych Wraz z niebieską diodą LED ten symbol sygnalizuje stan połączenia sieciowego.
	Przewód ochronny Ten symbol oznacza miejsce, w którym należy podłączyć przewód ochronny.
	Prąd przemienny
	Prąd stały
	Produkt nie posiada separacji galwanicznej.
	Oznakowanie WEEE Produktu nie wolno wyrzucać wraz z odpadami komunalnymi, lecz należy go utylizować zgodnie z obowiązującymi w miejscu montażu przepisami dotyczącymi utylizacji zużytego sprzętu elektrycznego i elektronicznego.
	Produkt może być montowany na zewnątrz budynków.
IP65	Stopień ochrony IP65 Produkt jest chroniony przed kurzem i wodą, która z dowolnej strony pada na obudowę jako strumień.
	Oznakowanie CE Produkt spełnia wymogi stosownych dyrektyw Unii Europejskiej.
	RCM (Regulatory Compliance Mark) Produkt spełnia wymogi stosownych australijskich norm.
 TA-2016/1360 APPROVED	ICASA Produkt spełnia wymogi południowoafrykańskiej normy telekomunikacyjnej.
 ANATEL Agência Nacional de Telecomunicações 03931-16-03337	ANATEL Produkt spełnia wymogi brazylijskiej normy telekomunikacyjnej. Este equipamento opera em caráter secundário, isto é, não tem direito a proteção contra interferência prejudicial, mesmo de estações do mesmo tipo, e não pode causar interferência a sistemas operando em caráter primário.

4 Deklaracja zgodności UE

zgodna z wymogami dyrektyw UE

- Dyrektywa dotycząca kompatybilności elektromagnetycznej 2014/30/UE (29.3.2014 L 96/79-106) (EMC)
- Dyrektywa niskonapięciowa 2014/35/UE (29.3.2014 L 96/357-374) (LVD)
- Dyrektywa w sprawie urządzeń radiowych 2014/53/UE (22.5.2014 L 153/62) (RED)



Firma SMA Solar Technology AG oświadcza niniejszym, że produkty opisane w niniejszym dokumencie spełniają zasadnicze wymagania i inne istotne wymogi określone przez ww. dyrektywy. Pełna deklaracja zgodności UE znajduje się pod adresem www.SMA-Solar.com.

Disposições legais

As informações contidas nestes documentos são propriedade da SMA Solar Technology AG. Nenhuma parte deste documento pode ser reproduzida, armazenada num sistema de recuperação de dados ou transmitida de qualquer outra forma (electrónica, mecânica por meio de fotocópia ou gravação) sem o consentimento prévio por escrito da SMA Solar Technology AG. Uma reprodução interna, destinada à avaliação do produto ou à sua correcta utilização, é permitida e não requer autorização.

A SMA Solar Technology AG não concede qualquer garantia ou promessa, explícita ou implicitamente, sobre qualquer documentação ou sobre o software e os acessórios nela descritos. Nesta documentação está incluída, entre outros (mas sem se limitar a), a garantia implícita da viabilidade comercial e adequação a uma determinada finalidade. Todas as promessas e garantias pertinentes são expressamente revogadas pela presente. A SMA Solar Technology AG e os respectivos distribuidores especializados não assumem, sob qualquer circunstância, a responsabilidade por possíveis perdas consequentes ou danos aleatórios, directos ou indirectos.

A exclusão supracitada das garantias implícitas não pode ser aplicada a todos os casos.

Reserva-se o direito a alterações às especificações. Foram envidados todos os esforços para redigir este documento com o máximo cuidado e mantê-lo actualizado. Os leitores são, contudo, expressamente informados sobre o facto de que a SMA Solar Technology AG se reserva o direito de, sem pré-aviso ou em conformidade com as disposições relevantes do contrato de fornecimento em vigor, efectuar alterações a estas especificações que considere adequadas com vista à melhoria dos produtos e da experiência do utilizador. A SMA Solar Technology AG não assume qualquer responsabilidade por possíveis perdas subsequentes ou danos indirectos ou aleatórios, que decorram com base na confiança do bom funcionamento do material disponível, entre outros, devido à omissão de informações, gralhas, erros de cálculo ou erros estruturais do presente documento.

Garantia SMA

Pode descarregar as condições actuais de garantia da internet em www.SMA-Solar.com.

Licenças de software

As licenças para os módulos de software usados podem ser consultadas na interface de utilizador do produto.

Marcas comerciais

Todas as marcas comerciais são reconhecidas, mesmo que não estejam especificamente identificadas como tal. A ausência de identificação não significa que um produto ou uma marca sejam livres.

SMA Solar Technology AG

Sonnenallee 1

34266 Niestetal

Alemanha

Tel. +49 561 9522-0

Fax +49 561 9522-100

www.SMA.de

E-Mail: info@SMA.de

Versão: 18/12/2018

Copyright © 2018 SMA Solar Technology AG. Todos os direitos reservados.

1 Observações relativas a este documento

1.1 Aplicabilidade

- SB1.5-1VL-40 (Sunny Boy 1.5) a partir da versão de firmware 2.04.03.R
- SB2.0-1VL-40 (Sunny Boy 2.0) a partir da versão de firmware 2.05.02.R
- SB2.5-1VL-40 (Sunny Boy 2.5) a partir da versão de firmware 2.04.03.R

1.2 Grupo-alvo

As actividades descritas neste documento só podem ser executadas por técnicos especializados. Os técnicos especializados devem ter as seguintes qualificações:

- Conhecimento sobre o funcionamento e a operação de um inversor
- Formação sobre perigos e riscos na instalação, reparação e operação de aparelhos e sistemas eléctricos
- Formação sobre a instalação e colocação em serviço de aparelhos e sistemas eléctricos
- Conhecimento das leis, normas e diretivas relevantes
- Conhecimento e cumprimento deste documento, incluindo todos os avisos de segurança

1.3 Conteúdo e estrutura do documento

Este documento contém informações relevantes para a segurança, bem como um manual gráfico relativo à instalação e colocação em serviço (ver página 161). Respeite todas as informações e execute as operações representadas na parte gráfica deste documento, seguindo a ordem indicada.

A versão atual deste documento, bem como o manual completo de instalação, colocação em serviço, configuração e colocação fora de serviço estão disponíveis no formato PDF e como manual eletrónico em www.SMA-Solar.com. O QR Code com a hiperligação para o manual eletrónico encontra-se na página de título do presente documento. Também é possível aceder ao manual eletrónico através da interface de utilizador do produto.

As figuras que constam deste documento cingem-se aos pormenores essenciais e podem divergir do produto real.

1.4 Níveis de aviso

É possível a ocorrência dos seguintes níveis de aviso ao manusear o produto.

PERIGO

Assinala um aviso que, se não observado, será imediatamente fatal ou causará lesões graves.

⚠ ATENÇÃO

Assinala um aviso que, se não observado, poderá causar a morte ou lesões graves.



⚠ CUIDADO

Assinala um aviso que, se não observado, poderá causar lesões leves ou moderadas.

PRECAUÇÃO

Assinala um aviso que, se não observado, poderá causar danos materiais.

1.5 Símbolos no documento

Símbolo	Explicação
	Informação importante para um determinado tema ou objectivo, sem ser relevante para a segurança
	Capítulo que contém a representação gráfica da instalação e colocação em funcionamento

2 Segurança

2.1 Utilização prevista

O Sunny Boy é um inversor fotovoltaico sem transformador que converte a corrente contínua do gerador fotovoltaico em corrente alternada adequada à rede, injectando-a depois na rede eléctrica pública.

O produto é adequado à utilização no exterior e no interior.

O produto só pode ser operado com módulos fotovoltaicos que correspondam à classe de protecção II conforme a IEC 61730, classe de utilização A. Os módulos fotovoltaicos usados têm de ser adequados para a utilização com este produto.

O produto não tem nenhum transformador e não dispõe assim de uma separação galvânica. O produto não deve ser operado com módulos fotovoltaico cujas saídas estejam ligadas à terra. Nesse caso o produto pode ficar danificado. O produto não deve ser operado com módulos fotovoltaicos cuja estrutura esteja ligada à terra.

Módulos fotovoltaicos com grande capacidade à terra apenas podem ser utilizados se a sua capacidade de acoplamento não exceder 900 nF (para informações relativas ao cálculo da capacidade de acoplamento, ver informação técnica "Correntes de fuga capacitivas" em www.SMA-Solar.com).

As condições operacionais e os requisitos de instalação de todos os componentes têm de ser sempre respeitados.

O produto só pode ser utilizado em países para os quais esteja homologado ou para os quais tenha sido aprovado pela SMA Solar Technology AG e pelo operador da rede.

Utilizar o produto exclusivamente de acordo com as indicações da documentação em anexo e os regulamentos e as leis, disposições e normas em vigor no local de instalação. Qualquer outra utilização pode resultar em danos físicos ou materiais.

Intervenções no produto, p. ex., modificações e conversões, só são permitidas se tal for expressamente autorizado, por escrito, pela SMA Solar Technology AG. Intervenções não autorizadas têm como consequência a cessação dos direitos relativos à garantia, bem como, em regra, a anulação da licença de operação. A SMA Solar Technology AG não assume qualquer responsabilidade por danos resultantes de tais intervenções.

Qualquer outra utilização do produto, que não se encontre descrita como utilização prevista, é considerada como desadequada e indevida.

Os documentos fornecidos são parte integrante do produto. Os documentos têm de ser lidos, respeitados e guardados sempre em local acessível e seco.

Este documento não substitui quaisquer leis, disposições ou normas regionais, estatais, territoriais, federais ou nacionais em vigor para a instalação e a segurança elétrica e para a aplicação do produto. A SMA Solar Technology AG não assume qualquer responsabilidade pelo cumprimento ou incumprimento destas leis e disposições no âmbito da instalação do produto.

A placa de identificação tem de estar sempre afixada no produto.

2.2 Avisos de segurança importantes

Guardar o manual

Este capítulo contém avisos de segurança que têm de ser sempre respeitados em todos os trabalhos no e com o produto.

O produto foi desenvolvido e testado de acordo com os requisitos internacionais de segurança. Apesar de uma construção cuidadosa, existem riscos residuais, tal como em todos os aparelhos elétricos ou eletrónicos. Para evitar danos pessoais e materiais e para garantir um funcionamento duradouro do produto, leia este capítulo com atenção e siga sempre todos os avisos de segurança.

PERIGO

Perigo de morte devido a choque elétrico por contacto com cabos CC condutores de tensão

Quando há incidência de luz, os módulos fotovoltaicos produzem alta tensão CC que se mantém nos cabos CC. O contacto com cabos CC condutores de tensão é causa de morte ou ferimentos graves devido a choque elétrico.

- Seccionar completamente o produto (colocando-o sem tensão) e proteger contra religação antes de iniciar o trabalho.
- Não tocar em peças ou cabos condutores de tensão expostos.
- Não separar os conectores de ficha CC sob carga.
- Ao executar quaisquer trabalhos no produto, usar sempre equipamento de proteção pessoal adequado.

! PERIGO**Perigo de morte devido a choque eléctrico por contacto com peças condutoras de tensão com o produto aberto**

Durante a operação, as peças e os cabos condutores de tensão que se encontram no interior do produto possuem tensões elevadas. O contacto com peças e cabos condutores de tensão é causa de morte ou ferimentos graves devido a choque eléctrico.

- Não abrir o produto.

! PERIGO**Perigo de morte devido a choque eléctrico causado pelo caso de contacto com peças do sistema sob tensão em caso de defeito à terra**

No caso de defeito à terra, as peças do sistema podem encontrar-se sob tensão. O contacto com peças e cabos condutores de tensão é causa de morte ou ferimentos graves devido a choque eléctrico.

- Seccionar completamente o produto (colocando-o sem tensão) e proteger contra religação antes de iniciar o trabalho.
- Nos cabos do gerador fotovoltaico, tocar apenas no isolamento.
- Não tocar em peças da estrutura inferior e armação do gerador fotovoltaico.
- Não ligar ao inversor nenhuma string fotovoltaica que apresente defeito à terra.

! CUIDADO**Perigo de queimaduras devido a partes da caixa quentes**

Partes da caixa podem ficar quentes durante o funcionamento.

- Durante o funcionamento do aparelho, tocar apenas na tampa da caixa do inversor.

! CUIDADO**Perigo de ferimentos devido ao peso do produto**

Existe perigo de ferimentos se o produto for incorrectamente levantado ou se cair durante o transporte ou ao ser pendurado ou despendurado.











- Transportar e levantar o produto com cuidado. Ter atenção ao peso do produto.
- Ao executar quaisquer trabalhos no produto, usar sempre equipamento de protecção pessoal adequado.







PRECAUÇÃO**Danos devido a produtos de limpeza**

O produto e as peças do produto podem ser danificados devido à utilização de produtos de limpeza.

- Limpar o produto e todas as respectivas peças exclusivamente com um pano humedecido em água limpa.

3 Símbolos no produto

Símbolo	Explicação
	Aviso de um ponto de perigo Este símbolo indica que o produto tem de ser ligado adicionalmente à terra se no local for exigida uma ligação adicional à terra ou uma ligação equipotencial.
	Aviso de tensão eléctrica O produto funciona com tensões elevadas.
	Aviso de superfície quente O produto pode atingir temperaturas elevadas durante o funcionamento.
	Perigo de morte devido a tensões elevadas no inversor. Respeitar o tempo de espera de 5 minutos Nos componentes condutores de tensão do inversor existem tensões elevadas que podem causar choques eléctricos muito perigosos. Antes de qualquer trabalho no inversor, colocar sempre o inversor sem tensão conforme descrito neste documento.
	Respeitar a documentação Respeite toda a documentação fornecida com o produto.
	Respeitar a documentação Juntamente com o LED vermelho, o símbolo assinala um erro.
	Inversor Juntamente com o LED verde, o símbolo indica o estado operacional do inversor.
	Transmissão de dados Juntamente com o LED azul, o símbolo indica um estado da ligação à rede.
	Condutor de protecção Este símbolo identifica o local para a ligação de um condutor de protecção.
	Corrente alternada
	Corrente contínua

Símbolo	Explicação
	O produto não dispõe de separação galvânica.
	<p>Marcação REEE</p> <p>Não elimine o produto através do lixo doméstico, mas sim de acordo com as normas de eliminação de sucata electrónica vigentes no local de instalação.</p>
	O produto é adequado à montagem no exterior.
IP65	<p>Grau de protecção IP65</p> <p>O produto está protegido contra a entrada de pó e da água que é administrada contra a caixa em forma de jactos provenientes de todas as direcções.</p>
CE	<p>Marcação CE</p> <p>O produto está em conformidade com os requisitos das directivas UE aplicáveis.</p>
	<p>RCM (Regulatory Compliance Mark)</p> <p>O produto está em conformidade com os requisitos das normas australianas aplicáveis.</p>
	<p>ICASA</p> <p>O produto está em conformidade com os requisitos das normas sul-africanas para telecomunicações.</p>
	<p>ANATEL</p> <p>O produto está em conformidade com os requisitos das normas brasileiras para telecomunicações.</p> <p>Este equipamento opera em carácter secundário, isto é, não tem direito a protecção contra interferência prejudicial, mesmo de estações do mesmo tipo, e não pode causar interferência a sistemas operando em carácter primário.</p>

4 Declaração de conformidade UE

nos termos das directivas UE

- Compatibilidade electromagnética 2014/30/UE (29.3.2014 L 96/79-106) (CEM)
- Baixa tensão 2014/35/UE (29.3.2014 L 96/357-374) (DBT)
- Equipamentos de rádio 2014/53/UE (22.5.2014 L 153/62) (DER)



A SMA Solar Technology AG declara, por este meio, que os produtos neste documento cumprem os requisitos essenciais e outras disposições relevantes das directivas acima mencionadas. A declaração de conformidade UE completa encontra-se em www.SMA-Solar.com.

Prevederi legale

Informațiile conținute în aceste documente reprezintă proprietatea SMA Solar Technology AG. Nicio parte a acestui document nu poate fi multiplicată, stocată într-un sistem de recuperare a datelor sau transmisă în orice alt mod (electronic, mecanic prin fotocopiere sau înregistrare) fără acordul prealabil scris din partea SMA Solar Technology AG. Multiplicarea internă, destinată evaluării produsului sau utilizării corespunzătoare, este permisă și nu necesită acordul firmei.

SMA Solar Technology AG nu oferă nicio garanție, în mod expres sau implicit, cu privire la orice documentație sau la software-ul și accesoriile descrise în aceasta. Acestea includ printre altele (dar nu se limitează la acestea) garanția comercială implicită și a eligibilității unui anumit scop. Toate aceste asigurări sau garanții sunt respinse în mod expres prin prezenta. SMA Solar Technology AG și comercianții săi specializați nu sunt în niciun caz responsabili pentru orice pierderi sau daune secundare directe sau indirecte, care pot apărea.

Excluderea mai sus menționată a garanțiilor implicite nu poate fi aplicată în toate cazurile.

Ne rezervăm dreptul asupra modificărilor specificațiilor. Au fost întreprinse toate eforturile pentru a întocmi acest document cu cea mai mare atenție și pentru a-l menține actualizat. Citorii sunt totuși atenționați că SMA Solar Technology AG își rezervă dreptul de a modifica aceste specificații fără notificare, resp. conform dispozițiilor relevante din contractul de livrare existent, pe care le consideră adecvate pentru îmbunătățirea produselor și a experiențelor de utilizare. SMA Solar Technology AG nu își asumă responsabilitatea pentru niciun fel de pierderi sau daune indirecte, accidentale sau rezultate ca urmare a încrederii acordate prezentului material, inclusiv ca urmare a nerespectării informațiilor, din cauza greșelilor de dactilografiere, greșelilor de calcul sau erorilor din structura acestui document.

Garanție SMA

Condițiile actuale de acordare a garanției le puteți descărca de pe internet, de la adresa www.SMA-Solar.com.

Licențe software

Licențele pentru modulele de software utilizate pot fi accesate pe interfața-utilizator a produsului.

Mărci

Toate mărcile sunt recunoscute, inclusiv în cazul în care nu sunt semnalizate explicit ca atare. Absența emblemei mărcii nu înseamnă că un produs sau o marcă poate fi comercializată liber.

SMA Solar Technology AG

Sonnenallee 1

34266 Niestetal

Germania

Tel. +49 561 9522-0

Fax +49 561 9522-100

www.SMA.de

E-mail: info@SMA.de

Ediția: 18.12.2018

Copyright © 2018 SMA Solar Technology AG. Toate drepturile rezervate.

1 Indicații privind acest document

1.1 Domeniul de valabilitate

- SB1.5-1VL-40 (Sunny Boy 1.5) începând cu versiunea de firmware 2.04.03.R
- SB2.0-1VL-40 (Sunny Boy 2.0) începând cu versiunea de firmware 2.05.02.R
- SB2.5-1VL-40 (Sunny Boy 2.5) începând cu versiunea de firmware 2.04.03.R

1.2 Grupul-țintă

Activitățile descrise în acest document se vor realiza numai de către personal de specialitate. Personalul de specialitate trebuie să dispună de următoarele calificări:

- să cunoască modul de funcționare și exploatare a unui invertor
- să fi absolvit un instructaj cu privire la pericolele și riscurile la instalarea, repararea și operarea aparatelor și a instalațiilor electrice
- să dispună de pregătire profesională pentru instalarea și punerea în funcțiune a aparatelor și instalațiilor electrice
- să cunoască legile, normele și directivele aplicabile în domeniu
- să cunoască și să respecte acest document, cu toate indicațiile de siguranță

1.3 Cuprinsul și structura documentului

Acest document conține informații relevante privind siguranța, precum și un manual grafic pentru instalare și punere în funcțiune (vezi pagina 161). Respectați toate informațiile și executați acțiunile reprezentate grafic în ordinea indicată.

Versiunea actuală a acestui document, precum și instrucțiunile detaliate pentru instalarea, punerea în funcțiune, configurarea și scoaterea din funcțiune sunt disponibile în format PDF și ca manual electronic la adresa www.SMA-Solar.com. Puteți găsi codul QR cu link-ul la manualul electronic pe pagina de titlu a acestui document. Puteți accesa manualul electronic și prin interfața de utilizator a produsului.

Figurile din prezentul document sunt reduse la detaliile esențiale și pot diferi de produsul real.

1.4 Tipuri de avertismente

Următoarele tipuri de avertismente pot apărea în timpul manipulării produsului.

PERICOL

Reprezintă un avertisment a cărui nerespectare duce în mod nemijlocit la deces sau la vătămări corporale grave.

AVERTISMENT

Reprezintă un avertisment a cărui nerespectare poate duce la deces sau la vătămări corporale grave.



⚠ PRECAUȚIE

Reprezintă un avertisment a cărui nerespectare poate duce la vătămări corporale de gravitate ușoară sau medie.

ATENȚIE

Reprezintă un avertisment a cărui nerespectare poate duce la apariția de daune materiale.

1.5 Simbolurile din document

Simbol	Explicație
	Informație importantă pentru o anumită temă sau pentru un anumit scop, dar irelevantă pentru siguranță
	Capitol cu reprezentarea grafică a instalării și a punerii în funcțiune

2 Siguranța

2.1 Utilizare conformă

Sunny Boy este un invertor fotovoltaic fără transformator care transformă curentul continuu al generatorului fotovoltaic în curent alternativ adecvat pentru rețea, pe care îl introduce în rețeaua publică de electricitate.

Produsul este adecvat pentru utilizarea în exterior și interior.

Produsul va fi utilizat numai cu module fotovoltaice din clasa de protecție II conform IEC 61730, clasa de aplicare A. Modulele fotovoltaice utilizate trebuie să fie adecvate pentru folosirea cu acest produs.

Produsul nu este dotat cu transformator și, de aceea, nu dispune de o separare galvanică. Este interzisă operarea produsului cu module fotovoltaice ale căror ieșiri sunt legate la pământare. Prin acesta este posibilă distrugerea produsului. Este permisă operarea produsului cu module fotovoltaice ale căror cadre sunt legate la pământare.

Modulele fotovoltaice cu capacitate mare la pământ nu se pot utiliza decât dacă capacitatea lor de cuplaj nu depășește 900 nF (pentru informații privind calculul capacității de cuplaj vezi Informații tehnice "Curenți de descărcare capacitiv" la adresa www.SMA-Solar.com).

Respectarea intervalului de funcționare permis și a cerințelor de instalare este obligatorie în orice circumstanță, pentru toate componentele.

Produsul nu poate fi folosit decât în țările pentru care este omologat sau pentru care este autorizat de către SMA Solar Technology AG sau de către exploatarea rețelei.

Utilizați produsul doar conform indicațiilor din documentațiile anexate și conform legilor, dispozițiilor, regulamentelor și normelor valabile la fața locului. O altfel de utilizare poate provoca vătămări corporale și daune materiale.

Intervențiile în interiorul produsului, cum sunt modificările și transformările, sunt permise numai cu acordul expres, dat în scris, al SMA Solar Technology AG. Intervențiile neautorizate duc la anularea drepturilor de garanție legală și comercială, antrenând de regulă și retragerea autorizației de funcționare. Societatea SMA Solar Technology AG nu își asumă răspunderea pentru daune cauzate de asemenea intervenții.

Orice altă utilizare a produsului în afara celei descrise în secțiunea Utilizare conformă este considerată neconformă.

Documentațiile atașate constituie parte componentă a produsului. Documentațiile trebuie citite, respectate și păstrate într-un loc uscat, așa încât să fie accesibile în orice moment.

Acest document nu înlocuiește legile regionale, ale țării, provinciei, federației ori legile naționale, și nici regulamentele sau normele aplicabile pentru instalarea, siguranța electrică și utilizarea produsului. SMA Solar Technology AG nu își asumă răspunderea pentru respectarea, respectiv nerespectarea acestor legi sau dispoziții în legătură cu instalarea produsului.

Plăcuța de fabricație trebuie să rămână tot timpul aplicată pe produs.

2.2 Indicații importante de siguranță

Păstrarea instrucțiunilor

Acest capitol conține indicații de siguranță care trebuie respectate la toate lucrările efectuate la și cu produsul.

Produsul a fost proiectat și testat conform standardelor internaționale de siguranță. În ciuda proiectului atent elaborat, există - ca la orice aparat electric sau electronic - riscuri reziduale. Pentru a evita vătămările corporale și daunele materiale și a garanta o funcționare permanentă a produsului, citiți cu atenție acest capitol și respectați în orice moment toate indicațiile de siguranță.

PERICOL

Pericol de deces prin electrocutare la atingerea cablurilor DC aflate sub tensiune

La incidența luminii, modulele fotovoltaice produc o tensiune DC mare, la nivelul cablurilor. Atingerea cablurilor DC aflate sub tensiune duce la deces sau la accidentări cu pericol de deces prin electrocutare.

- Înainte de lucrări la produs, acesta trebuie scos de sub tensiune și asigurat împotriva repornirii.
- Nu atingeți componente sau cabluri expuse aflate sub tensiune.
- Nu separați conectorii DC sub sarcină.
- În timpul tuturor lucrărilor la produs, purtați echipament individual de protecție adecvat.

! PERICOL**Pericol de deces prin electrocutare la atingerea componentelor conducătoare de tensiune când produsul este deschis**

În timpul funcționării componentele și cablurile conducătoare de tensiune din interiorul produsului prezintă tensiuni mari. Atingerea componentelor sau a cablurilor aflate sub tensiune duce la deces sau la accidentări cauzatoare de moarte prin electrocutare.

- Nu deschideți produsul.

! PERICOL**Pericol de deces prin electrocutare la atingerea componentelor instalației aflate sub tensiune, în cazul unui deranjament prin punere la pământ**

La punerea la pământ componentele instalației se pot afla sub tensiune. Atingerea componentelor sau a cablurilor aflate sub tensiune duce la deces sau la accidentări cauzatoare de moarte prin electrocutare.

- Înainte de lucrări la produs, acesta trebuie scos de sub tensiune și asigurat împotriva repornirii.
- Nu atingeți cablurile generatorului fotovoltaic decât la nivelul izolației.
- Nu atingeți elementele subconstrucției și ale cadrului generatorului fotovoltaic.
- Nu conectați la inverter șiruri fotovoltaice cu scurtcircuit la pământ.

! PRECAUȚIE**Pericol de arsuri din cauza pieselor fierbinți ale carcasi**

Piese ale carcasi pot deveni fierbinți în timpul utilizării.

- În timpul funcționării atingeți doar capacul de la carcasa inverterului.

! PRECAUȚIE**Pericol de accidentare din cauza greutatei produsului**

Ridicarea greșită și căderea produsului în timpul transportului sau la suspendare și decroșare pot provoca accidentări.











- Transportați și ridicați cu atenție produsul. Acordați atenție greutatei produsului.
- În timpul tuturor lucrărilor la produs, purtați echipament individual de protecție adecvat.







ATENȚIE**Deteriorări din cauza detergenților**

Produsul sau piese ale produsului pot fi deteriorate din cauza utilizării de detergenți.

- Produsul și toate piesele produsului se vor curăța numai cu o lavetă umezită cu apă curată.

3 Simbolurile de pe produs

Simbol	Explicație
	Avertisment: zonă periculoasă Acest simbol atrage atenția asupra faptului că produsul trebuie împământat suplimentar atunci când, la fața locului, este necesară o pământare suplimentară sau o legătură echipotențială.
	Avertisment: tensiune electrică Produsul lucrează cu tensiuni mari.
	Avertisment: suprafață fierbinte Produsul poate deveni fierbinte în timpul utilizării.
	Pericol de moarte din cauza tensiunilor mari din inverter. Respectați timpul de așteptare de 5 minute Componentele aflate sub tensiune ale inverterului prezintă tensiuni mari care pot provoca electrocutări cu efect mortal. Înainte de orice fel de lucrări la inverter, acesta trebuie întotdeauna scos de sub tensiune, respectând descrierea din prezentul document.
	Respectați documentațiile Respectați toate documentațiile livrate o dată cu produsul.
	Respectați documentațiile Împreună cu LED-ul roșu, simbolul semnalează o eroare.
	Inverter Împreună cu LED-ul verde, simbolul semnalează starea de funcționare a inverterului.
	Transfer date Împreună cu LED-ul albastru, simbolul semnalează starea conexiunii la rețea.
	Conductor de protecție Acest simbol marchează locul pentru conectarea unui conductor de protecție.
	Curent alternativ
	Curent continuu

Simbol	Explicație
	Produsul nu dispune de o separare galvanică.
	Marcaj WEEE Nu aruncați produsul la gunoii menajer, ci respectând normele de colectare valabile pentru deșeurile electrice și electronice de la locul de instalare.
	Produsul este adecvat pentru montarea în exterior.
IP65	Tip de protecție IP65 Produsul este protejat împotriva pătrunderii prafului și apei îndreptate din orice direcție, sub formă de jet, înspre carcasă.
CE	Marcaj CE Produsul corespunde cerințelor directivelor CE aplicabile.
	RCM (Regulatory Compliance Mark) Produsul corespunde cerințelor directivelor australiene aplicabile.
 TA-2016/1360 APPROVED	ICASA Produsul corespunde cerințelor directivelor sud-africane privind telecomunicațiile.
 03931-16-03337	ANATEL Produsul corespunde cerințelor standardelor braziliene pentru telecomunicații. Este equipamento opera em caráter secundário, isto é, não tem direito a proteção contra interferência prejudicial, mesmo de estações do mesmo tipo, e não pode causar interferência a sistemas operando em caráter primário.

4 Declarație de conformitate UE

în sensul directivelor UE

- Directiva privind compatibilitatea electromagnetică 2014/30/UE (29.3.2014 L 96/79-106) (CEM)
- Joasă tensiune 2014/35/UE (29.3.2014 L 96/357-374) (DJT)
- Echipamente radio 2014/53/UE (22.5.2014 L 153/62) (RED)



Prin prezenta SMA Solar Technology AG declară că produsele descrise în prezentul document sunt în concordanță cu standardele fundamentale și cu celelalte prevederi relevante ale directivelor menționate mai sus. Declarația de conformitate UE în întregime poate fi consultată la adresa www.SMA-Solar.com.

Právne ustanovenia

Informácie obsiahnuté v tejto dokumentácii sú majetkom spoločnosti SMA Solar Technology AG. Žiadna časť tohto dokumentu sa nesmie rozmnožovať, ukladať v systéme na vyvolávanie údajov alebo iným spôsobom prenášať (elektronicky, mechanicky vo forme fotokópie alebo záznamu) bez predchádzajúceho písomného súhlasu SMA Solar Technology AG. Interné rozmnožovanie v rámci firmy za účelom hodnotenia produktu alebo jeho riadneho používania je dovolené a nevyžaduje predchádzajúci súhlas.

SMA Solar Technology AG výslovne alebo konkludentne neposkytuje žiadne prísluby alebo záruky s ohľadom na akúkoľvek dokumentáciu alebo v nej popísaný softvér a príslušenstvo. Sem patria, napríklad (ale nie výlučne) implicitná záruka predajnosti a vhodnosť na určitý účel. Týmto vylúčujeme akékoľvek prísluby alebo záruky. SMA Solar Technology AG a jej špecializovaní predajcovia za žiadnych okolností neručia za prípadné priame alebo nepriame, náhodné následné straty alebo škody.

Vyššie uvedené vylúčenie implicitných záruk nie je možné aplikovať vo všetkých prípadoch.

Zmeny na špecifikáciách zostávajú vyhradené. Vynaložili sme maximálne úsilie, aby bol tento dokument vypracovaný s najväčšou starostlivosťou a aby bol stále aktuálny. Čitateľov však výslovne upozorňujeme na to, že si spoločnosť SMA Solar Technology AG vyhradzuje právo vykonať na týchto špecifikáciách zmeny, ktoré považuje za primerané s ohľadom na vylepšenia produktu a skúseností s používaním, bez predchádzajúceho oznámenia, resp. podľa príslušných ustanovení existujúcej dodacej zmluvy. Spoločnosť SMA Solar Technology AG nepreberá záruku za prípadné nepriame, náhodné alebo následné straty alebo škody, ktoré vznikli na základe dôvery v predložený, napríklad v dôsledku vynechaných informácií, preklepov, chýb vo výpočtoch alebo chýb v štruktúre predloženého dokumentu.

Záruka SMA

Aktuálne záručné podmienky na stiahnutie nájdete tu: www.SMA-Solar.com.

Softvérové licencie

Licencie použitého softvérového modulu nájdete na užívateľskom rozhraní výrobku.

Ochranné známky

Všetky ochranné známky sa uznávajú, aj keď nie sú zvlášť označené. Chýbajúce označenie neznamena, že tovar alebo známka sú voľné.

SMA Solar Technology AG

Sonnenallee 1

34266 Niestetal

Nemecko

Tel. +49 561 9522-0

Fax +49 561 9522-100

www.SMA.de

E-mail: info@SMA.de

Stav: 18. 12. 2018

Copyright © 2018 SMA Solar Technology AG. Všetky práva vyhradené.

1 Informácie o tomto dokumente

1.1 Rozsah platnosti

- SB1,5-1VL-40 (Sunny Boy 1,5) od verzie firmvéru 2.04.03.R
- SB2,0-1VL-40 (Sunny Boy 2,0) od verzie firmvéru 2.05.02.R
- SB2,5-1VL-40 (Sunny Boy 2,5) od verzie firmvéru 2.04.03.R

1.2 Cieľová skupina

Činnosti opísané v tomto dokumente smú vykonávať len odborníci. Odborníci musia mať nasledovnú kvalifikáciu:

- Vedomosti o spôsobe činnosti a prevádzke striedača
- Školenie o zaobchádzaní s nebezpečenstvami a rizikami pri inštalácii, oprave a obsluhu elektrických prístrojov a zariadení
- kvalifikácia na inštaláciu a uvedenie elektrických prístrojov a zariadení do prevádzky
- poznať príslušné zákony, normy a smernice
- poznať a dodržiavať tento dokument so všetkými bezpečnostnými pokynmi

1.3 Obsah a štruktúra dokumentu

Tento dokument obsahuje všeobecné a bezpečnostne závažné informácie, ako aj grafický návod pre inštaláciu a uvedenie do prevádzky (pozri stranu 161). Dodržiavajte všetky informácie a vykonajte graficky znázornené úkony v stanovenom poradí.

Aktuálnu verziu tohto dokumentu, ako aj podrobný návod na inštaláciu, uvedenie do prevádzky, konfiguráciu a vyradenie z prevádzky nájdete vo formáte PDF a ako eManual na stránkach www.SMA-Solar.com. Kód QR s odkazom na eManual nájdete na titulnej strane tohto dokumentu. Príručku eManual si môžete otvoriť aj prostredníctvom používateľského rozhrania výrobku.

Obrázky v tomto dokumente sú redukované na dôležité detaily a môžu sa líšiť od skutočného produktu.

1.4 Stupne varovných oznámení

Pri manipulácii s týmto produktom sa môžu vyskytnúť nasledujúce stupne varovných oznámení.

NEBEZPEČENSTVO

Označuje varovné oznámenie, ktorého nerešpektovanie spôsobí bezprostrednú smrť alebo ťažké poranenia.

VAROVANIE

Označuje varovné oznámenie, ktorého nerešpektovanie môže spôsobiť smrť alebo ťažké poranenia.



⚠ POZOR

Označuje varovné oznámenie, ktorého nerešpektovanie môže spôsobiť ľahké alebo stredne ťažké poranenia.

UPOZORNENIE

Označuje varovné oznámenie, ktorého nerešpektovanie môže spôsobiť vecné škody.

1.5 Symboly v dokumente

Symbol	Vysvetlenie
	Informácie, ktoré sú pre určitú tému alebo určitý cieľ dôležité, ale netýkajú sa bezpečnosti
	Kapitola, v ktorej je graficky znázornená inštalácia a uvedenie do prevádzky

2 Bezpečnosť

2.1 Použitie v súlade s určením

Sunny Boy je FV striedač bez transformátora, ktorý mení jednosmerný prúd FV generátora na trojfázový striedavý prúd zodpovedajúci rozvodnej sieti a dodáva trojfázový striedavý prúd do verejnej elektrickej siete.

Výrobok je vhodný na použitie v exteriéroch a interiéroch.

Výrobok sa smie prevádzkovať iba s PV modulmi triedy ochrany II podľa IEC 61730, trieda použitia A. Použité FV moduly musia byť vhodné na použitie s týmto výrobkom.

Výrobok neobsahuje transformátor a tým nedisponuje galvanickým oddelením. Výrobok sa nesmie prevádzkovať s PV modulmi, ktorých výstupy sú uzemnené. Tým môže dôjsť k zničeniu výrobku. Výrobok sa nesmie prevádzkovať s PV modulmi, ktorých rám je uzemnený.

FV moduly s veľkou kapacitou voči zemi sa smú použiť iba v prípade, ak ich väzbová kapacita nepresahuje 900 nF (informácie na výpočet väzbovej kapacity nájdete v Technických informáciách „Kapacitný zvodový prúd“ na www.SMA-Solar.com).

Povolené pracovné rozmedzie a požiadavky na inštaláciu všetkých komponentov sa musia vždy dodržiavať.

Výrobok sa smie používať len v štátoch, pre ktoré je schválený alebo povolený SMA Solar Technology AG a prevádzkovateľom siete.

Výrobok používajte len podľa údajov v pripojenej dokumentácii a v súlade s platnými miestnymi zákonmi, nariadeniami, predpismi a normami. Iné použitie môže viesť k zraneniu osôb a vecným škodám.

Zásahy do výrobku, napr. zmeny a prestavby, sú povolené len s výslovným písomným schválením spoločnosti SMA Solar Technology AG. V prípade neautorizovaných zásahov zaniká nárok na záruku a záručné plnenie a spravidla dochádza aj k zrušeniu prevádzkového povolenia. Ručenie spoločnosti SMA Solar Technology AG za škody, ktoré vznikli v dôsledku takýchto zásahov, je vylúčené.

Akkoľvek iné použitie výrobku, než je uvedené v časti o správnom používaní, sa považuje za nesprávne použitie.

Pripojená dokumentácia je súčasťou výrobku. Dokumentáciu je potrebné prečítať, dodržiavať ju a musí byť uschovávaná vždy na dosah ruky na suchom mieste.

Tento dokument nenahrádza žiadne zákony regiónu, krajiny, provincie, spolkového štátu alebo národné zákony ako aj predpisy alebo normy, ktoré platia pre inštaláciu a elektrickú bezpečnosť a použitie výrobku. SMA Solar Technology AG nepreberá žiadnu zodpovednosť za dodržanie alebo nedodržanie týchto zákonov alebo nariadení v súvislosti s inštaláciou výrobku.

Typový štítok musí byť umiestnený na výrobku stále.

2.2 Dôležité bezpečnostné pokyny

Návod archivujte

Táto kapitola obsahuje bezpečnostné pokyny, ktoré sa musia vždy dodržiavať pri všetkých prácach na výrobku a s výrobkom.

Výrobok bol navrhnutý a testovaný podľa medzinárodných bezpečnostných požiadaviek. Napriek starostlivo navrhutej konštrukcii môžu, tak ako pri všetkých elektrických alebo elektronických prístrojoch, vzniknúť zvyškové riziká. Aby ste sa vyhlí zraneniam osôb a vecným škodám a zabezpečili trvalú prevádzku výrobku, pozorne si prečítajte túto kapitolu a vždy dodržiavajte všetky bezpečnostné pokyny.

NEBEZPEČENSTVO

Nebezpečenstvo ohrozenia života zásahom elektrickým prúdom pri dotyku s vodičmi jednosmerného prúdu

PV moduly vytvárajú pri dopade svetla nebezpečné jednosmerné napätie, ktoré je prítomné na vodičoch jednosmerného prúdu. Dotyk s vodičmi jednosmerného prúdu vedie k smrti alebo vážnemu poraneniu elektrickým prúdom.

- Pred akýmkoľvek prácou odpojte výrobok od napätia a zaistite ho proti opätovnému zapnutiu.
- Nedotýkajte sa voľne ležiacich vodivých častí alebo káblov.
- Konektor jednosmerného prúdu nevyťahujte pri zaťažení.
- Pri všetkých prácach na výrobku používajte vhodné osobné ochranné pomôcky.

⚠ NEBEZPEČENSTVO

Nebezpečenstvo ohrozenia života zásahom elektrickým prúdom pri dotyku so súčiastkami alebo vodičmi pod napätím pri otvorenom výrobku

Počas prevádzky je v živých súčiastkach alebo kábloch vo vnútri výrobku prítomné vysoké napätie. Kontakt so živými súčiastkami vedie k smrti alebo vážnemu poraneniu elektrickým prúdom.

- Výrobok neotvárajte.

⚠ NEBEZPEČENSTVO

Nebezpečenstvo ohrozenia života zásahom elektrickým prúdom pri dotyku s časťami zariadenia pod napätím v prípade spojenia na zem

Pri spojení na zem môžu byť časti zariadenia pod napätím. Kontakt so živými súčiastkami vedie k smrti alebo vážnemu poraneniu elektrickým prúdom.

- Pred akýmikoľvek prácami odpojte výrobok od napätia a zaistite ho proti opätovnému zapnutiu.
- Káblov FV generátora sa dotýkajte len na miestach s izoláciou.
- Nedomýkajte sa súčiastok spodnej konštrukcie a stojana FV generátora.
- So spojením na zem na striedači nespájajte žiadne FV reťazce.

⚠ POZOR

Nebezpečenstvo popálenia na horúcich častiach krytu

Časť krytu sa môžu počas prevádzky zohriať.

- Počas prevádzky sa smiete dotýkať len veka krytu striedača.

⚠ POZOR

Nebezpečenstvo zranenia hmotnosťou výrobku

Pri nesprávnom zdvíhaní a v prípade pádu výrobku pri doprave alebo pri zavesení alebo zvesení môže dôjsť k zraneniu.

- Výrobok prepravujte a zdvíhajte opatrne. Prítom dávajte pozor na jeho hmotnosť.
- Pri všetkých prácach na výrobku používajte vhodné osobné ochranné pomôcky.











UPOZORNENIE







Poškodenie čistiacimi prostriedkami

Používaním čistiacich prostriedkov sa môžu výrobok a jeho diely poškodiť.

- Výrobok a jeho diely čistíte výhradne handričkou navlhčenou v čistej vode.

3 Symboly na výrobku

Symbol	Vysvetlenie
	Upozornenie na nebezpečné miesto Tento symbol upozorňuje na to, že sa výrobok musí dodatočne uzemniť, ak sa na danom mieste vyžaduje dodatočné uzemnenie alebo vyrovnanie potenciálu.
	Výstraha pred elektrickým napätím Výrobok pracuje s vysokým napätím.
	Výstraha pred horúcim povrchom Výrobok sa môže počas prevádzky zahrievať.
	Nebezpečenstvo ohrozenia života v dôsledku vysokého napätia v striedači, dodržiavajte čas čakania 5 minút Na súčiastkach striedača, ktoré sú pod napätím, je prítomné vysoké napätie, ktoré môže spôsobiť životonebezpečný zásah elektrickým prúdom. Pred všetkými prácami na striedači, vždy striedač odpojte od napätia tak, ako to je uvedené v tomto dokumente.
	Dodržiavanie dokumentácie Riadte sa všetkou dokumentáciou, ktorá je dodaná s výrobkom.
	Dodržiavanie dokumentácie Spolu s červenou LED signalizuje symbol chybu.
	Striedač Spolu so zelenou LED signalizuje symbol prevádzkového stavu striedača.
	Prenos údajov Spolu s modrou LED signalizuje symbol stav sieťového pripojenia.
	Ochranný vodič Tento symbol označuje miesto zapojenia ochranného vodiča.
AC 	Striedavý prúd
DC 	Jednosmerný prúd

Symbol	Vysvetlenie
	Výrobok nedisponuje galvanickým oddelením.
	Označenie WEEE Výrobok nelikvidujte v rámci domového odpadu, ale podľa predpisov na likvidáciu elektrického odpadu platných v mieste inštalácie.
	Výrobok je vhodný na montáž v exteriéroch.
IP65	Krytie IP65 Výrobok je chránený proti vniknutiu prachu a vody smerujúcej proti krytu z akéhokoľvek smeru.
CE	Označenie CE Výrobok zodpovedá požiadavkám príslušných smerníc EÚ.
	RCM (Regulatory Compliance Mark) Výrobok zodpovedá požiadavkám príslušných austrálskych noriem.
	ICASA Výrobok zodpovedá požiadavkám juhoafrických noriem pre telekomunikáciu.
	ANATEL Výrobok zodpovedá požiadavkám brazílskych noriem pre telekomunikáciu. Este equipamento opera em caráter secundário, isto é, não tem direito a proteção contra interferência prejudicial, mesmo de estações do mesmo tipo, e não pode causar interferência a sistemas operando em caráter primário.

4 EÚ vyhlásenie o zhode

V zmysle smerníc EÚ

- Elektromagnetická kompatibilita 2014/30/EÚ (29.3.2014 L 96/79-106) (EMC)
- Nízke napätie 2014/35/EÚ (29.3.2014 L 96/357-374) (LVD)
- rádiové zariadenia 2014/53/EÚ (22.5.2014 L 153/62) (RED)



SMA Solar Technology AG týmto vyhlasuje, že výrobky opísané v tomto dokumente spĺňajú základné požiadavky a iné relevantné ustanovenia hore uvedených smerníc. Kompletné EÚ vyhlásenie o zhode nájdete na www.SMA-Solar.com.

Zakonska določila

Informacije, ki jih vsebujejo ti dokumenti, so lastnina družbe SMA Solar Technology AG. Nobenega dela tega dokumenta ni dovoljeno razmnoževati, shraniti v sistem za priklic podatkov ali na kakršen koli drug način (elektronsko, mehansko, prek fotokopije ali posnetka) prenesti brez predhodnega pisnega dovoljenja SMA Solar Technology AG. Notranje razmnoževanje, ki je namenjeno za ovrednotenje ali za pravilno uporabo izdelka, je dovoljeno in zanj ni potrebno pisno dovoljenje.

SMA Solar Technology AG ne daje nobenih zagotovil ali garancij, izrecnih ali nakazanih, glede vse dokumentacije ali v njej opisane programske opreme in pribora. Sem med drugim (vendar ne omejeno na) spadajo implicitne garancije glede primernosti za tržišče ter primernosti za določen namen. Ne priznava se nobeno tovrstno zagotovilo ali garancija. Družba SMA Solar Technology AG in njeni specializirani trgovci v nobenem primeru ne priznavajo nikakršne odgovornosti za morebitno neposredno ali posredno, naključno posledično izgubo ali škodo.

Zgoraj omenjene izključitve implicitnih garancij ni mogoče uporabiti v vseh primerih.

Pridržujemo si pravico do sprememb specifikacij. Po najboljših močeh smo si prizadevali, da bi skrbno sestavili ta dokument in ga posodobili, tako da izraža najnovejše stanje. Bralci so vseeno izrecno opozorjeni na to, da si družba SMA Solar Technology AG pridržuje pravico do sprememb teh specifikacij brez vnaprejšnjega obvestila oziroma skladno z ustreznimi določili obstoječe pogodbe o dostavi, za katere meni, da so v smislu izboljšave izdelkov in uporabniških izkušenj primerne. Družba SMA Solar Technology AG ne prevzema nikakršne odgovornosti za morebitno posredno, naključno ali posledično izgubo ali škodo, do katere pride zaradi zaupanja v predloženi material, med drugim zaradi opustitve informacij, napak v črkovanju, napak v izračunih ali napak v strukturi predloženega dokumenta.

Garancija SMA

Veljavne garancijske pogoje lahko prenesete s spletne strani www.SMA-Solar.com.

Licence za programsko opremo

Licence za uporabljene module programske opreme lahko priključete na uporabniškem vmesniku izdelka.

Blagovne znamke

Priznavajo se vse blagovne znamke, tudi če niso posebej označene. Če blagovna znamka ni označena, to ne pomeni, da je blago ali znak prost.

SMA Solar Technology AG

Sonnenallee 1

34266 Niestetal

Nemčija

Tel. +49 561 9522-0

Faks +49 561 9522-100

www.SMA.de

E-pošta: info@SMA.de

Stanje: 18. 12. 2018

Copyright © 2018 SMA Solar Technology AG. Vse pravice pridržane.

1 Napotki k temu dokumentu

1.1 Področje veljavnosti

- SB1.5-1VL-40 (Sunny Boy 1.5) od različice vdelane programske opreme 2.04.03.R
- SB2.0-1VL-40 (Sunny Boy 2.0) od različice vdelane programske opreme 2.05.02.R
- SB2.5-1VL-40 (Sunny Boy 2.5) od različice vdelane programske opreme 2.04.03.R

1.2 Ciljna skupina

Dejavnosti, opisane v tem dokumentu, smejo izvajati samo strokovnjaki. Strokovno osebje mora imeti naslednje kvalifikacije:

- znanje o funkcijah in načinu delovanja razsmernika,
- opravljeno šolanje o ravnanju pri nevarnostih in tveganjih, ki se pojavljajo pri montaži, popravilu in upravljanju električnih naprav in sistemov,
- ustrezno izobrazbo za montažo in zagon električnih naprav in sistemov,
- poznavanje zadevnih zakonov, standardov in direktiv,
- poznavanje in upoštevanje tega dokumenta z vsemi varnostnimi napotki.

1.3 Vsebina in struktura dokumenta

Ta dokument vsebuje za varnost pomembne informacije in grafična navodila za namestitvev in zagon (glejte stran 161). Upoštevajte vse informacije in izvedite vse grafično prikazane korake v predpisanem zaporedju.

Trenutno različico tega dokumenta ter podrobna navodila za namestitvev, zagon, konfiguracijo in ustavitvev uporabe najdete v formatu PDF in kot eManual pod www.SMA-Solar.com. QR-Code s povezavo za eManual najdete na naslovni strani tega dokumenta. eManual lahko zaženete tudi prek uporabniškega vmesnika za izdelek.

Slike v tem dokumentu vsebujejo samo najpomembnejše podrobnosti in se lahko razlikujejo od dejanskega izdelka.

1.4 Stopnje opozoril

Pri rokovanju z izdelkom so lahko prikazane naslednje stopnje opozoril.

NEVARNOST

Označuje opozorilo, pri katerem neupoštevanje neposredno privede do smrti ali hudih telesnih poškodb.

OPOZORILO

Označuje opozorilo, pri katerem lahko neupoštevanje privede do smrti ali hudih telesnih poškodb.



⚠ PREVIDNO

Označuje opozorilo, pri katerem lahko neupoštevanje privede do lažjih ali srednje hudih telesnih poškodb.

POZOR

Označuje opozorilo, pri katerem lahko neupoštevanje privede do materialne škode.

1.5 Simboli v dokumentu

Simbol	Razlaga
	Informacije, ki so pomembne za določeno temo ali cilj, niso pa povezane z varnostjo.
	Poglavje, v katerem sta grafično prikazana namestitvev in zagon

2 Varnost

2.1 Namenska uporaba

Sunny Boy je solarni razsmernik brez transformatorja, ki pretvarja enosmerni tok fotovoltaičnega generatorja v omrežju prilagojen izmenični tok ter ga dovaja v javno električno omrežje.

Izdelek je primeren za uporabo na prostem in v notranjih prostorih.

Izdelek lahko uporabljate samo s fotovoltaičnimi moduli zaščitnega razreda II v skladu s standardom IEC 61730, razred uporabe A. Uporabljeni FV-moduli morajo biti primerni za uporabo s tem izdelkom.

Proizvod nima transformatorja in zato ne razpolaga z galvansko ločitvijo. Proizvod ne sme obratovati s FV-moduli, ki imajo ozemljene izhode. Sicer lahko pride do uničenja proizvoda. Proizvod sme obratovati s FV-moduli, ki imajo ozemljen okvir.

FV-module z veliko kapacitivnostjo proti zemlji lahko uporabite samo, če spojna kapacitivnost ne presega vrednosti 900 nF (podrobnosti o računanju spojne kapacitivnosti najdete v tehničnih informacijah »Leading Leakage Currents« na spletnem mestu www.SMA-Solar.com).

Vedno upoštevajte dovoljene delovne razpore in zahteve za namestitvev vseh komponent.

Izdelek se sme uporabljati samo v državah, za katere ima dovoljenje ter v katerih sta jih odobrila SMA Solar Technology AG in upravitelj omrežja.

Izdelek uporabljajte izključno v skladu z navedbami v priloženi dokumentaciji ter v skladu z zakoni, določbami, predpisi in standardi, ki veljajo na lokaciji postavitve. Vsak drugačen namen uporabe lahko privede do telesnih poškodb ali stvarne škode.

Posegi v izdelek, na primer spremembe in predelave, so dovoljeni samo z izrecno pisno odobritvijo podjetja SMA Solar Technology AG. Nepooblaščen posegi so razlog za prenehanje veljavnosti garancijskih in jamstvenih pravic, praviloma pa tudi za prenehanje veljavnosti dovoljenja za obratovanje. Jamstvo podjetja SMA Solar Technology AG za škodo, ki bi nastala zaradi takih posegov, je izključeno.

Vsak drug način uporabe izdelka, ki se razlikuje od tega, ki je opisan v poglavju o namenski uporabi, velja kot neprimeren.

Priložena dokumentacija je sestavni del izdelka. Dokumentacijo preberite, upoštevajte ter jo shranite tako, da je vedno pri roki in na suhem.

Ta dokument ne nadomešča nobenih regionalnih, deželnih, zveznih ali državnih zakonov oziroma predpisov ali standardov, ki veljajo za namestitvev, električno varnost in uporabo izdelka. SMA Solar Technology AG ne prevzema odgovornosti za spoštovanje oz. neizpolnjevanje teh zakonov ali določb v zvezi z namestitvijo izdelka.

Tipska ploščica mora biti vedno nameščena na izdelku.

2.2 Pomembni varnostni napotki

Shranite navodila

V tem poglavju so opisani varnostni napotki, ki jih je treba upoštevati pri vseh delih na izdelku in z njim.

Izdelek je bil oblikovan in preizkušen v skladu z mednarodnimi varnostnimi zahtevami. Kljub skrbni izdelavi tako kot pri vseh električnih ali elektronskih napravah obstajajo preostala tveganja. Za preprečevanje poškodb oseb in materialne škode ter za zagotovitev dolgotrajnega delovanja izdelka pozorno preberite to poglavje in vedno upoštevajte vse varnostne napotke.

NEVARNOST

Smrtna nevarnost zaradi električnega udara pri dotiku električnega kabla za enosmerni tok pod napetostjo

FV-modul pri vpadu svetlobe ustvarja visoko enosmerno napetost, ki se prenaša po kabljih za enosmerni tok. Dotikanje kabla za enosmerni tok, ki je pod napetostjo, lahko privede do smrti ali smrtno nevarnih telesnih poškodb zaradi električnega udara.

- Pred vsemi posegi morate izdelek vedno odklopiti od napetosti in zaščititi pred ponovnim vklopom.
- Ne dotikajte se izpostavljenih delov ali kablov pod napetostjo.
- Vtičnega priključka za enosmerni tok ne ločite ob obremenitvi.
- Pri vseh delih na izdelku nosite ustrezno osebno zaščitno opremo.

NEVARNOST

Smrtna nevarnost zaradi električnega udara pri dotiku sestavnih delov pod napetostjo, ko je izdelek odprt

Med delovanjem so na sestavnih delih izdelka pod napetostjo in kablu v notranjosti izdelka prisotne visoke napetosti. Dotikanje delov ali kabla, ki so pod napetostjo, lahko privede do smrti ali smrtno nevarnih telesnih poškodb zaradi električnega udara.

- Ne odprite izdelka.

⚠ NEVARNOST**Smrtna nevarnost zaradi električnega udara v primeru dotikanja delov sistema pod napetostjo pri zemeljskem stiku**

Pri zemeljskem stiku so lahko deli sistema pod napetostjo. Dotikanje delov ali kabla, ki so pod napetostjo, lahko privede do smrti ali smrtno nevarnih telesnih poškodb zaradi električnega udara.

- Pred vsemi posegi morate izdelek vedno odklopiti od napetosti in zaščititi pred ponovnim vklopom.
- Kable FV-generatorja prijemajte samo za izolacijo.
- Ne prijemajte delov podkonstrukcije in ohišja FV-generatorja.
- Na razsmernik ne priključite FV-nizov, pri katerih je prišlo do zemeljskega stika.

⚠ PREVIDNO**Nevarnost opeklin zaradi vročih delov ohišja**

Deli ohišja so lahko med delovanjem vroči.

- Med delovanjem se lahko dotikate samo pokrova ohišja razsmernika.

⚠ PREVIDNO**Nevarnost telesnih poškodb zaradi teže izdelka**

Zaradi napačnega dvigovanja ali padca izdelka pri transportu ali obešanju na steno oziroma snemanja s stene lahko pride do telesnih poškodb.



- Pri transportu in dvigovanju izdelka bodite previdni. Pri tem upoštevajte težo izdelka.
- Pri vseh delih na izdelku nosite ustrezno osebno zaščitno opremo.













POZOR**Poškodovanje zaradi čistilnih sredstev**



Ob uporabi čistilnih sredstev lahko pride do poškodb izdelka in njegovih delov.

- Izdelek in njegove dele čistite izključno s krpo, navlaženo s čisto vodo.

3 Simboli na izdelku

Simbol	Razlaga
	Opozorilo pred nevarnim območjem Ta simbol opozarja, da je treba izdelek dodatno ozemljiti, če se na mestu postavitve zahteva dodatna ozemljitev ali izenačitev potenciala.
	Opozorilo o električni napetosti Proizvod deluje z visokimi napetostmi.

Simbol	Razlaga
	Opozorilo o vroči površini Proizvod se lahko med obratovanjem močno segreje.
	Smrtna nevarnost zaradi visoke napetosti v razsmerniku; počakajte 5 minut. Na sestavnih delih razsmernika, ki prevajajo napetost, je zelo visoka napetost, ki lahko povzroči električni udar s smrtnim izidom. Pred vsemi deli na razsmerniku je treba razsmernik vedno odklopiti od napetosti v skladu z navodili v tem dokumentu.
	Upoštevajte dokumentacijo Upoštevajte vso s proizvodom dobavljeno dokumentacijo.
	Upoštevajte dokumentacijo Simbol skupaj z rdečo diodo LED označuje napako.
	Razsmernik Simbol skupaj z zeleno diodo LED označuje delovno stanje razsmernika.
	Prenos podatkov Simbol skupaj z modro diodo LED označuje stanje omrežne povezave.
	Zaščitni vodnik Ta simbol označuje mesto za priključitev zaščitnega vodnika.
	Izmenični tok
	Enosmerni tok
	Proizvod ne razpolaga z galvansko ločitvijo.
	Oznaka OEE0 Izdelka ne odstranjujte skupaj z gospodinjskimi odpadki, ampak v skladu z predpisi glede odstranjevanja za električni odpad, ki veljajo na mestu namestitve.
	Izdelek je primeren za montažo na prostem.

Simbol	Razlaga
IP65	Razred zaščite IP65 Izdelek je zaščiten pred vdorom prahu in vode, ki je v obliki curka usmerjena proti ohišju v kateri koli smeri.
CE	Oznaka CE Izdelek ustreza zahtevam zadevnih direktiv EU.
	RCM (Regulatory Compliance Mark) Izdelek ustreza zahtevam pristojnih avstralskih standardov.
 TA-2016/1360 APPROVED	ICASA Izdelek ustreza zahtevam južnoafriškega standarda za telekomunikacije.
 ANATEL Agência Nacional de Telecomunicações 03931-16-03337	ANATEL Izdelek ustreza zahtevam brazilskih standardov za telekomunikacije. Este equipamento opera em caráter secundário, isto é, não tem direito a proteção contra interferência prejudicial, mesmo de estações do mesmo tipo, e não pode causar interferência a sistemas operando em caráter primário.

4 Izjava EU o skladnosti

v smislu direktiv EU

- Direktiva št. 2014/30/EU o elektromagnetni združljivosti (29. 3. 2014 L 96/79-106) (EMC)
- Direktiva št. 2014/35/EU o nizki napetosti (29. 3. 2014 L 96/357-374) (NSR)
- Signalne naprave 2014/53/EU (22.5.2014 L 153/62) (RED)

S tem SMA Solar Technology AG izjavlja, da so izdelki, opisani v tem dokumentu, skladni s temeljnimi zahtevami in drugimi relevantnimi določbami zgoraj navedenih direktiv. Celotna izjava EU o skladnosti je na voljo na strani www.SMA-Solar.com.



Rättsliga bestämmelser

Informationen i dessa dokument ägs av SMA Solar Technology AG. Ingen del av det här dokumentet får mångfaldigas, sparas i ett dataspridningssystem eller överföras på något annat sätt (elektroniskt, mekaniskt genom fotokopia eller registrering) utan föregående skriftligt godkännande av SMA Solar Technology AG. Kopiering inom företaget, avsedd för utvärdering av produkten eller fackmässig användning, är tillåten och kräver inget tillstånd.

SMA Solar Technology AG ger inga löften eller garantier, uttryckligen eller underförstått, gällande någon som helst dokumentation eller den programvara eller de tillbehör som beskrivs i den. Hit hör bland annat (utan att begränsas till detta) implicit garanterande av säljbarhet eller lämplighet för ett specifikt syfte. Vi motsäger oss härmed uttryckligen alla löften och garantier gällande detta. SMA Solar Technology AG och dess återförsäljare ansvarar under inga omständigheter för eventuella direkta eller indirekta, oväntade följdförluster eller skador.

Ovan angivna uteslutande av implicita garantier kan inte tillämpas i alla fall.

Med reservation för ändringar av specifikationer. Alla ansträngningar har gjorts att ta fram det här dokumentet med största noggrannhet och hålla det uppdaterat. Vi vill dock uppmärksamma läsarna uttryckligen att SMA Solar Technology AG förbehåller sig rätten, att utan föregående meddelande eller enligt hithörande bestämmelser i det aktuella leveransavtalet, göra ändringar av dessa specifikationer, vilka vi anser vara rimliga gällande produktförbättringar och erfarenheter från användning. SMA Solar Technology AG ansvarar inte för eventuella indirekta, oväntade eller följdförluster eller skador, vilka har uppstått genom att förlita sig på det föreliggande materialet, bland annat genom att utelämna information, stavfel, räknefel eller fel i strukturen i det aktuella dokumentet.

SMA:s garanti

Aktuella garantivillkor kan laddas ned från internet på www.SMA-Solar.com.

Programlicenser

Licenserna för de använda programvarumodulerna kan öppnas på produktens gränssnitt.

Varumärken

Alla varumärken erkännes, även om de inte särskilt kännetecknas. Frånvaro av kännetecken innebär inte att en vara är fri eller ett märke är fritt.

SMA Solar Technology AG

Sonnenallee 1

34266 Niestetal

Tyskland

Tel. +49 561 9522-0

Fax +49 561 9522-100

www.SMA.de

E-post: info@SMA.de

Dokumentrevision: 2018-12-18

Copyright © 2018 SMA Solar Technology AG. Alla rättigheter förbehålls.

1 Information om detta dokument

1.1 Giltighetsområde

- SB1.5-1VL-40 (Sunny Boy 1.5) fr.o.m. firmwareversion 2.04.03.R
- SB2.0-1VL-40 (Sunny Boy 2.0) fr.o.m. firmwareversion 2.05.02.R
- SB2.5-1VL-40 (Sunny Boy 2.5) fr.o.m. firmwareversion 2.04.03.R

1.2 Målgrupp

De uppgifter som beskrivs i detta dokument får endast utföras av specialister. Specialister måste besitta följande kvalifikationer:

- Kunskap om en växelriktares funktion och arbetssätt
- Skolning i hantering av faror och risker vid installation, reparation och manövrering av elektriska apparater och anläggningar
- Utbildning för installation och idrifttagande av elektriska apparater och anläggningar
- Kunskap om gällande lager, standarder och direktiv
- Kunskap om och beaktande av detta dokument med alla säkerhetsanvisningar

1.3 Dokumentets innehåll och struktur

Det här dokumentet innehåller säkerhetsrelevant information samt en grafisk anvisning för installation och idrifttagning (se sida 161). Beakta all information och utför alla arbeten i den ordning som anges grafiskt i det här dokumentet.

Den aktuella versionen av det här dokumentet, samt utförliga anvisningar för installation, idrifttagning, konfiguration och urdrifttagning finns i PDF-filen och som eManual på www.SMA-Solar.com. QR-koden med länken till eManualen finns på titelsidan till det här dokumentet. eManualen kan även öppnas via produktens gränssnitt.

Figurer i detta dokument är reducerade till de mest centrala delarna och kan avvika från den konkreta produkten.

1.4 Varningssteg



Följande varningssteg kan förekomma vid hanteringen av produkten.

 FARA
Markerar en varning som, om den inte beaktas, leder till dödsfall eller allvarlig kroppsskada.
 VARNING
Markerar en varning som, om den inte beaktas, kan leda till dödsfall eller allvarlig kroppsskada.
 FÖRSIKTIGHET
Markerar en varning som, om den inte beaktas, kan leda till lindrig eller medelsvår kroppsskada.

OBSERVERA

Markerar en varning som, om den inte beaktas, kan leda till materiella skador.

1.5 Symboler i dokumentet

Symbol	Förklaring
	Information som är av vikt för ett visst tema eller ändamål, men som inte är säkerhetsrelevant
	Kapitel, i vilka installationen och idrifttagningen visas grafiskt

2 Säkerhet**2.1 Ändamålsenlig användning**

Sunny Boy är en transformatorlös PV-växelriktare som omvandlar PV-generatorns likström till nätanpassad växelström och matar in växelströmmen i det allmänna elnätet.

Produkten lämpar sig för användning utomhus och inomhus.

Produkten får endast drivas med PV-moduler av skyddsklass II enligt IEC 61730, applikationsklass A. De PV-moduler som används måste vara lämpade för användning med denna produkt.

Produkten har ingen transformator och därmed inte heller någon galvanisk isolering. Produkten får inte användas med PV-moduler vars utgångar är jordade. Det kan leda till att produkten förstörs. Produkten får användas med PV-moduler vars ram är jordad.

PV-moduler med stor kapacitet mot jord får endast användas om deras kopplingskapacitet inte överstiger 900 nF (för information om beräkning av kopplingskapaciteten, se teknisk information "Firmware Update with SD Card" på www.SMA-Solar.com).

Det tillåtna driftområdet och installationskraven för alla komponenter måste alltid efterföljas.

Produkten får bara användas i länder där den är tillåten eller för vilka den är frigiven av SMA Solar Technology AG och nätoperatören.

Använd bara produkten enligt anvisningarna i bifogad dokumentation och enligt de lagar, bestämmelser, föreskrifter och standarder som gäller på platsen. Annan användning kan leda till person- eller saksador.

Ingrepp i produkten, t.ex. förändringar och ombyggnader, är endast tillåtna med uttryckligt skriftligt medgivande från SMA Solar Technology AG. Icke godkända ingrepp leder till att garantianspråk bortfaller samt i regel till att typgodkännandet blir ogiltigt. SMA Solar Technology AG bär inget ansvar för skador som uppstår till följd av sådana ingrepp.

Varje annan användning av produkten än den som beskrivs som ändamålsenlig användning räknas som icke ändamålsenlig.

Den bifogade dokumentationen utgör en del av produkten. Dokumentationen måste läsas, beaktas och alltid hållas tillgänglig och torr.

Detta dokument ersätter inga regionala eller nationella lagar, föreskrifter eller standarder som gäller produktens installation, elsäkerhet och användning. SMA Solar Technology AG tar inget ansvar för om dessa lagar eller bestämmelser följs i samband med installationen av produkten.

Typskylten måste ständigt vara anbringad på produkten.

2.2 Viktiga säkerhetsanvisningar

Spara bruksanvisningen

Detta kapitel innehåller säkerhetsanvisningar som alltid måste beaktas vid alla arbeten på och med produkten.

Produkten har utvecklats och testats i enlighet med internationella säkerhetskrav. Trots noggrann konstruktion kvarstår risker, precis som hos alla elektriska eller elektroniska apparater. För att undvika person- och sakskador och säkerställa en varaktig drift av produkten ska du läsa detta kapitel uppmärksam och alltid följa alla säkerhetsanvisningar.

FARA

Livsfara på grund av elektrisk stöt om du nuddar spänningsförande likströmskablar

PV-modulerna genererar vid ljusinsläpp hög likspänning som ligger an på likströmskablar. Att beröra spänningsförande likströmskablar leder till döden eller till livsfarliga skador på grund av elektrisk stöt.

- Frånskilj spänningen från produkten innan arbeten och säkra mot återinkoppling.
- Berör inga friliggande spänningsförande delar eller kablar.
- Dra inte ur likströmskontakterna vid påslagen ström.
- Använd lämplig personlig skyddsutrustning vid alla arbeten på produkten.

FARA

Livsfara på grund av elektrisk stöt om du vidrör spänningsförande komponenter vid arbete med öppen produkt.

På de spänningsförande komponenterna och kablar inuti produkten är höga spänningar pålagda vid driften. Att beröra spänningsförande delar eller kablar leder till döden eller till livsfarliga skador genom elektrisk stöt.

- Öppna inte produkten.

FARA

Livsfara genom elektrisk stöt om spänningssatta anläggningsdelar berörs vid ett jordfel

Vid ett jordfel kan anläggningsdelar vara spänningssatta. Att beröra spänningsförande delar eller kablar leder till döden eller till livsfarliga skador genom elektrisk stöt.

- Frånskilj spänningen från produkten innan arbeten och säkra mot återinkoppling.
- Vidrör endast PV-generatorns kablar på isoleringen.
- Vidrör inte delar av PV-generatorns ram och ställ.
- Anslut aldrig PV-strängar med jordfel till växelriktaren.

FÖRSIKTIGHET

Risk för brännskador från heta delar av huset

Delar av huset kan bli heta under drift.

- Vidrör under drift endast kåpan till växelriktarens hölje.

FÖRSIKTIGHET

Skaderisk genom produktens vikt

Om produkten lyfts på fel sätt eller om den faller ned under transport eller upphängning eller nedtagning kan personskador inträffa.

- Transportera och lyft produkten försiktigt. Beakta vikten för produkten.
- Använd lämplig personlig skyddsutrustning vid alla arbeten på produkten.

OBSERVERA

Skador genom rengöringsmedel

Produkten och produktkomponenter kan skadas vid användning av rengöringsmedel.

- Produkten och alla produktkomponenter får endast rengöras med en trasa som är fuktad med rent vatten.

3 Symboler på produkten

Symbol

Förklaring











Varning för fara



Denna symbol indikerar att produkten måste jordas ytterligare, om det lokalt fordras en ytterligare jordning eller potentialutjämning.



Varning för elektrisk spänning

Produkten arbetar med höga spänningar.

Symbol	Förklaring
	Varning för het yta Produkten kan bli het under drift.
	Livs fara på grund av höga spänningar i växelriktaren, iaktta en väntetid på 5 minuter Det ligger höga spänningar på växelriktarens spänningsförande komponenter, och de kan orsaka livsfarliga elektriska stötar. Före alla arbeten på växelriktaren ska den alltid kopplas spänningsfri så som beskrivs i detta dokument.
	Beakta dokumentationen Beakta all dokumentation som medföljer produkten.
	Beakta dokumentationen Tillsammans med den röda lysdioden signalerar symbolen ett fel.
	Växelriktare Symbolen indikerar tillsammans med den gröna lysdioden drifttillståndet för växelriktaren.
	Dataöverföring Tillsammans med den blåa lysdioden signalerar symbolen statusen för nätverksanslutningen.
	Skyddsledare Den här symbolen markerar platsen för anslutning av en skyddsledare.
	Växelström
	Likström
	Produkten har ingen galvanisk isolering.
	WEEE-märkning Släng inte produkten tillsammans med hushållssopor, utan enligt de regler som gäller för elektroniskt avfall på installationsplatsen.
	Produkten är lämpad för montering utomhus.

Symbol	Förklaring
IP65	Kapslingsklass IP65 Produkten är skyddad mot att damm tränger in och mot vatten som riktas mot huset som stråle i alla riktningar.
CE	CE-märkning Produkten motsvarar kraven i relevanta EU-direktiv.
	RCM (Regulatory Compliance Mark) Produkten motsvarar kraven i relevanta australiska standarder.
 TA-2016/1360 APPROVED	ICASA Produkten motsvarar kraven i sydafrikanska standarder för telekommunikation.
 ANATEL 03931-16-03337	ANATEL Produkten motsvarar kraven i brasilianska standarder för telekommunikation. Este equipamento opera em caráter secundário, isto é, não tem direito a proteção contra interferência prejudicial, mesmo de estações do mesmo tipo, e não pode causar interferência a sistemas operando em caráter primário.

4 EU-konformitetsförklaring

enligt EU-direktiv

- Elektromagnetisk kompatibilitet 2014/30/EU (29.3.2014 L 96/79-106) (EMV)
- Lågspänning 2014/35/EU (29.3.2014 L 96/357-374) (NSR)
- Radioutrustning 2014/53/EU (22.5.2014 L 153/62) (RED)



Härmed förklarar SMA Solar Technology AG, att produkterna som beskrivs i detta dokument överensstämmer med grundläggande krav och andra relevanta bestämmelser i ovan nämnda direktiv. Den fullständiga EU-försäkran om överensstämmelse hittar du på www.SMA-Solar.com.



Instructions

en Scope of Delivery **de** Lieferumfang **bg** Обхват на доставката **cs** Obsah dodávky
da Leveringsomfang **el** Παραδιδόμενος εξοπλισμός **es** Contenido de la entrega
et Tarnekomplekt **fi** Toimituksen sisältö **fr** Contenu de la livraison **hr** Opseg isporuke **hu** A csomag tartalma **it** Contenuto della fornitura **lt** Pristatomas komplektas **lv** Piegādes komplekts
nl Leveringsomvang **pl** Zakres dostawy **pt** Material fornecido **ro** Setul de livrare **sk** Objem dodávky **sl** Obseg dobave **sv** Leveransomfattning

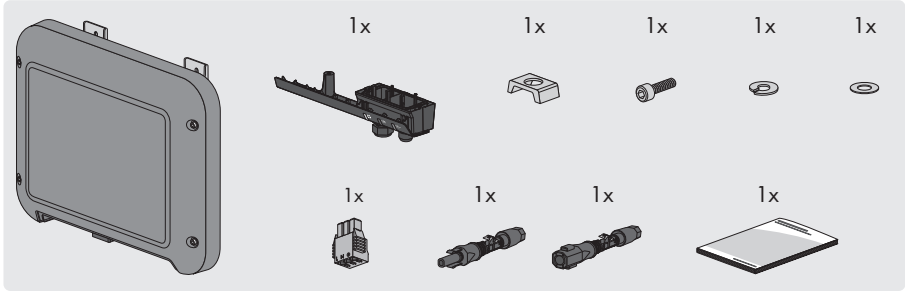

en Mounting location **de** Montageort **bg** Място на монтажа **cs** Místo montáže
da Monteringssted **el** Σημείο εγκατάστασης **es** Lugar de montaje **et** Paigalduskoht
fi Asennuspaikka **fr** Lieu de montage **hr** Mjesto montaže **hu** Felszerelés helye **it** Luogo di montaggio **lt** Montavimo vieta **lv** Montāžas vieta **nl** Montagelocatie **pl** Miejsce montażu
pt Local de montagem **ro** Locul de montaj **sk** Miesto montáže **sl** Mesto montaže
sv Monteringsplats

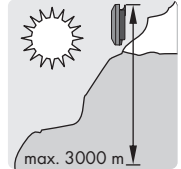
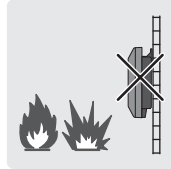
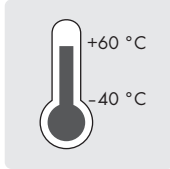
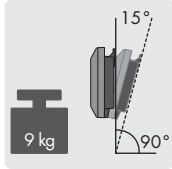
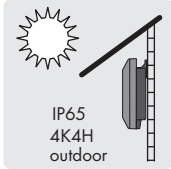



en Mounting **de** Montage **bg** Монтаж **cs** Montáž **da** Montering **el** Εγκατάσταση
es Montaje **et** Monteerimine **fi** Asennus **fr** Montage **hr** Montaža **hu** Felszerelés
it Montaggio **lt** Montavimas **lv** Montāža **nl** Montage **pl** Montaż **pt** Montagem
ro Montajul **sk** Montáž **sl** Montaža **sv** Montering

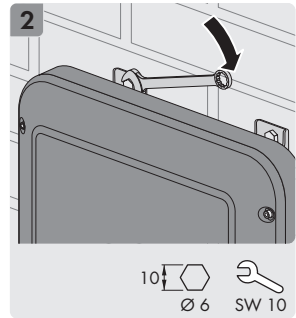
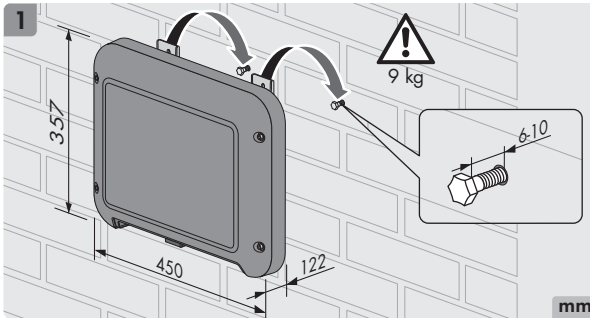
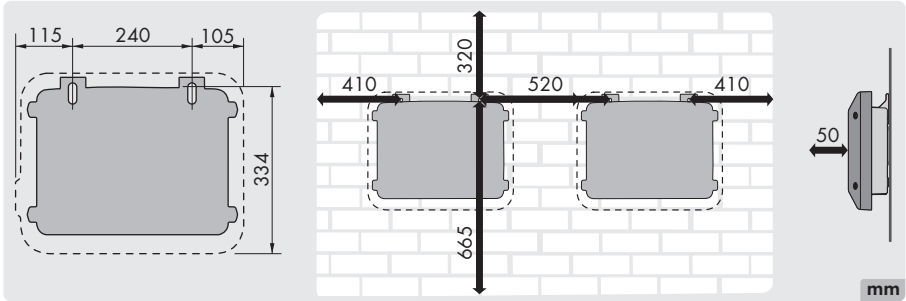



en AC Connection **de** AC-Anschluss **bg** Свързване на променлив ток **cs** AC připojení
da AC-tilslutning **el** Σύνδεση AC **es** Conexión de CA **et** Toiteühendus **fi** AC-liitäntä
fr Raccordement AC **hr** AC-priključak **hu** AC-csatlakoztatás **it** Collegamento CA
lt Kintamosios srovės jungtis **lv** Maiņstrāvas pieslēgums **nl** AC-aansluiting **pl** Przyłącze AC
pt Ligação CA **ro** Conexiune AC **sk** Prípojka pre striedavý prúd **sl** Priključek AC
sv Växelströmsanslutning

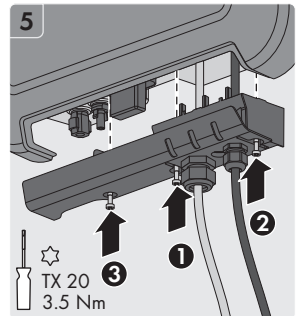
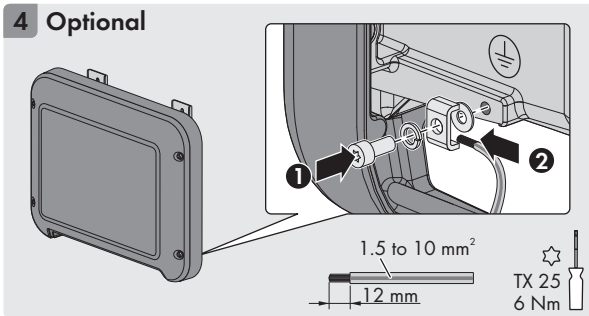
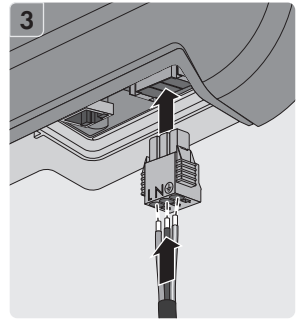
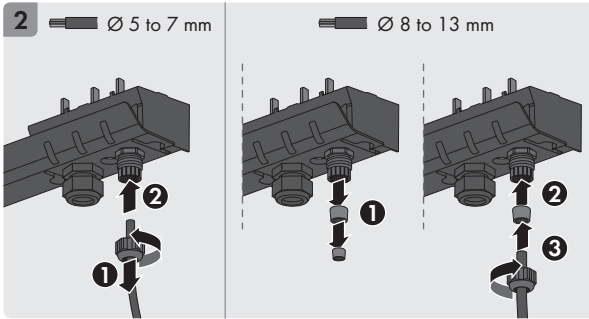
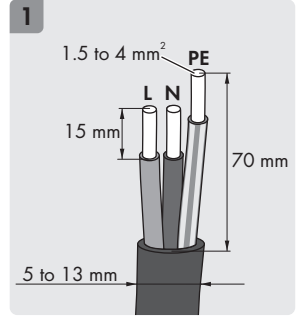
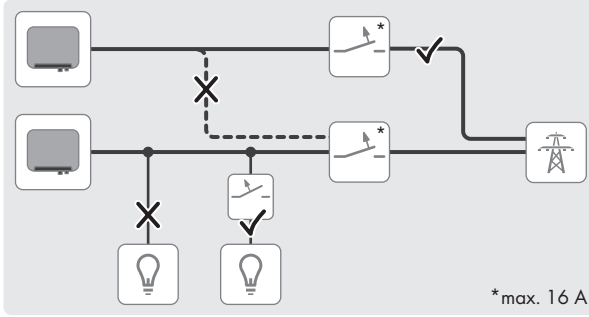

AC	SB1.5-1VL-40	SB2.0-1VL-40	SB2.5-1VL-40
P _{AC} (@ 230 V, 50 Hz)	1500 W	2000 W	2500 W
S _{AC} (@ cos φ = 1)	1500 VA	2000VA	2500 VA
V _{AC,r}	220 V / 230 V / 240 V		
V _{AC, range}	180 V to 280 V		



AC	SB1.5-1VL-40	SB2.0-1VL-40	SB2.5-1VL-40
$I_{AC, r} (@ 220 V)$	7 A	9 A	11 A
$I_{AC, r} (@ 230 V)$	6.5 A	9 A	11 A
$I_{AC, r} (@ 240 V)$	6.25 A	8.5 A	10.5 A
$I_{AC, max}$	7 A	9 A	11 A
f_{AC}	50 Hz / 60 Hz		
cos ϕ	0.8 overexcited to 1 to 0.8 underexcited		

en DC Connection **de** DC-Anschluss **bg** Свързване на постоянния ток **cs** DC připojení
da DC-tilslutning **el** Σύνδεση DC **es** Conexión de CC **et** Alalisvoolühendus **fi** DC-liitäntä
fr Raccordement DC **hr** DC-priključak **hu** DC-csatlakoztatás **it** Collegamento CC
lt Nuolatinės srovės jungtis **lv** Līdzstrāvas pieslēgums **nl** DC-aansluiting **pl** Przyłącze DC
pt Ligação CC **ro** Conexiune DC **sk** DC prípojka **sl** Priključek DC **sv** Likströmsanslutning

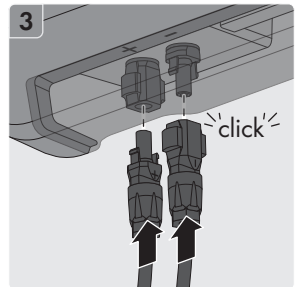
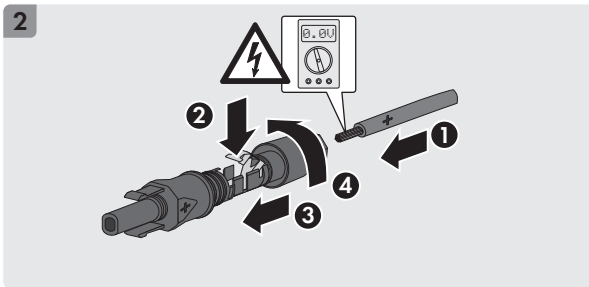
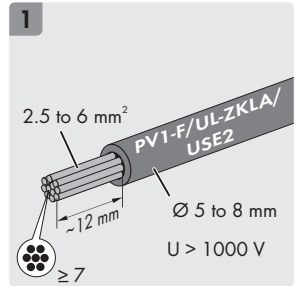
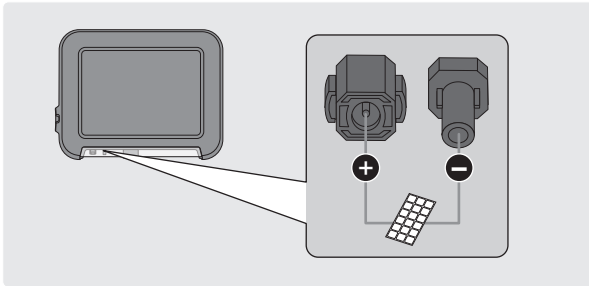

DC	SB1.5-1VL-40	SB2.0-1VL-40	SB2.5-1VL-40
Max. generator power	3000 Wp	4000 Wp	5000 Wp
$V_{DC, max}$	600 V		
$V_{DC, MPP}$	160 V to 360 V to 550 V	210 V to 360 V to 550 V	260 V to 360 V to 550 V
$I_{DC, max}$	10 A		
$I_{SC PV}$	18 A		



en Commissioning **de** Inbetriebnahme **bg** Пускане в експлоатация **cs** Uvedení do provozu
da Idriftsætelse **el** Θέση σε λειτουργία **es** Puesta en marcha **et** Kasutuselevõtt
fi Käyttöönotto **fr** Mise en service **hr** Puštanje u pogon **hu** Üzembe helyezés **it** Messa in servizio
lt Eksploatavimo pradžia **lv** Eksploatācijas sākšana **nl** Inbedrijfstelling
pl Uruchomienie **pt** Colocação em serviço **ro** Punerea în funcțiune **sk** Uvedenie do prevádzky
sl Zagon **sv** Idrifttagning

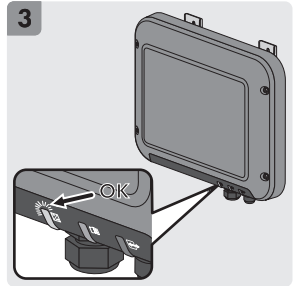
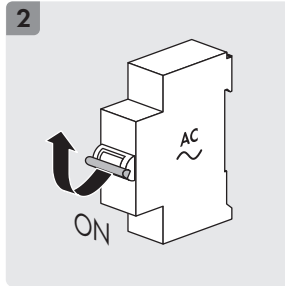
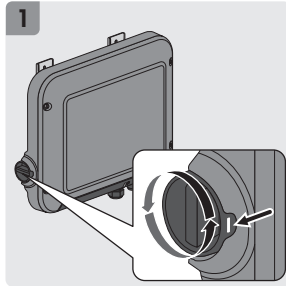

en Accessing the user interface via WLAN **de** Benutzeroberfläche via WLAN aufrufen
bg Извикване на потребителския интерфейс през WLAN **cs** Připojení k uživatelskému rozhraní pomocí WLAN
da Hentning af brugeroverflade via WLAN **el** Άνοιγμα επιφάνειας εργασίας μέσω WLAN
es Acceso a la interfaz de usuario mediante WLAN **et** Kasutajaliidese avamine WLANi kaudu
fi Käyttöliittymän avaaminen WLAN-yhteyden kautta **fr** Affichage de l'interface utilisateur via le réseau local sans fil (WLAN)
hr Korisničku površinu otvarajte preko WLAN **hu** A felhasználói felület csatlakoztatása WLAN (wifi) által
it Richiamare l'interfaccia utente via WLAN **lt** Atidaryti vartotojo sąsają per WLAN
lv Lietotāja saskarnes atvēršana, izmantojot WLAN **nl** Gebruikersinterface via WLAN aanroepen
pl Wywołanie interfejsu użytkownika przez WLAN **pt** Aceder à interface de utilizador através de WLAN.
ro Apelarea interfeței utilizatorului prin WLAN **sk** Vyvolanie používateľského rozhrania pomocou WLAN
sl Zagon uporabniškega vmesnika prek WLAN **sv** Öppna användargränssnitt via WLAN

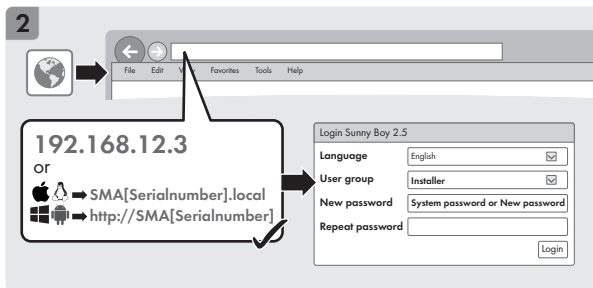
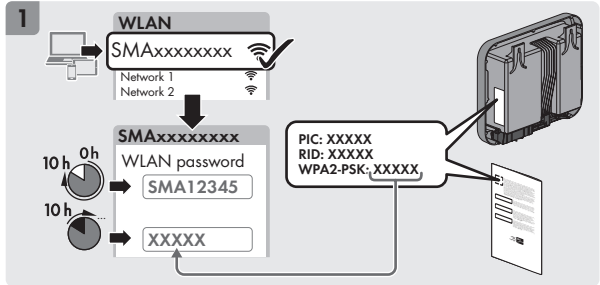
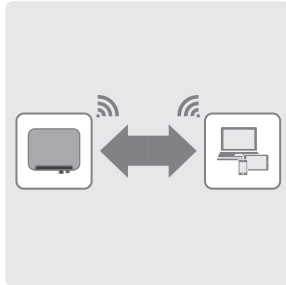



en Accessing the user interface via LAN **de** Benutzeroberfläche via LAN aufrufen
bg Извикване на потребителския интерфейс през LAN **cs** Připojení k uživatelskému rozhraní pomocí LAN
da Hentning af brugeroverflade via LAN **el** Άνοιγμα επιφάνειας εργασίας μέσω LAN
es Acceso a la interfaz de usuario mediante LAN **et** Kasutajaliidese avamine LANi kaudu
fi Käyttöliittymän avaaminen LAN-yhteyden kautta **fr** Affichage de l'interface utilisateur via le réseau local (LAN)
hr Korisničku površinu otvarajte preko LAN **hu** A felhasználói felület csatlakoztatása LAN által
it Richiamare l'interfaccia utente via LAN **lt** Atidaryti vartotojo sąsąją per LAN
lv Lietotāja saskarnes atvēršana, izmantojot LAN **nl** Gebruikersinterface via LAN oproepen
pl Wywołanie interfejsu użytkownika przez LAN **pt** Aceder à interface de utilizador através de LAN
ro Apelarea interfeței utilizatorului prin LAN **sk** Vyvolanie používateľského rozhrania pomocou LAN
sl Zagon uporabniškega vmesnika prek LAN **sv** Öppna användargränssnitt via LAN

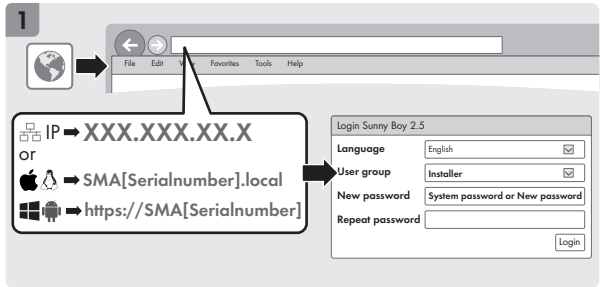
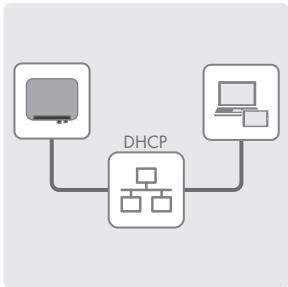
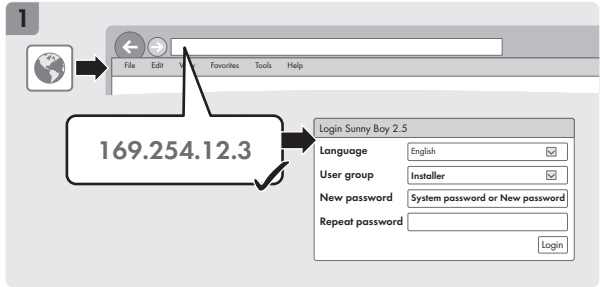
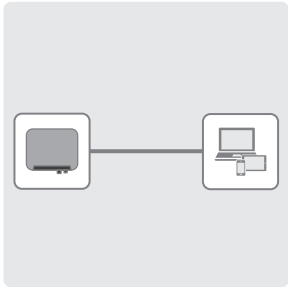

en Configuration **de** Konfiguration **bg** Конфигурация **cs** Konfigurace **da** Konfiguration
el Διαμόρφωση **es** Configuración **et** Seadistamine **fi** Konfigurointi **fr** Configuration
hr Konfiguracija **hu** Konfiguráció **it** Configurazione **lt** Konfigūracija **lv** Konfigurācija
nl Configuratie **pl** Konfiguracja **pt** Configuração **ro** Configurarea **sk** Konfigurácia
sl Konfiguracija **sv** Konfigurering

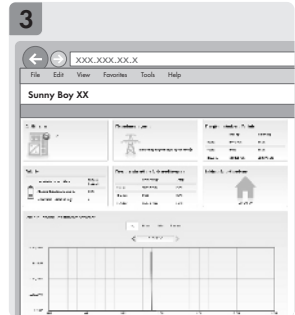
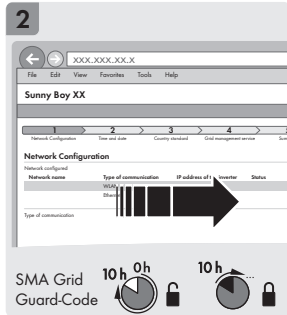
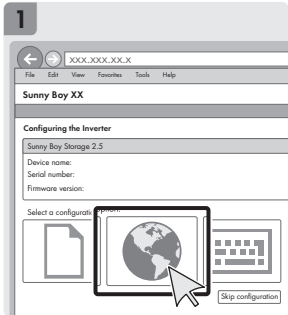



en Disconnect from voltage sources **de** Freischalten **bg** Изключване на напрежението
cs Odpojení střídače od napětí **da** Åbning **el** Απομόνωση από την τάση **es** Desconexión de la tensión
et Lahti ühendamine **fi** Kytentä jännitteettömäksi **fr** Mettez hors tension
hr Isključivanje **hu** Az inverter áramtalanítása **it** Disinserire **lt** Atblokovimas **lv** Atbloķēšana
nl Vrijschakelen **pl** Odłączenie **pt** Seccionar completamente **ro** Deconectarea
sk Spustenie **sl** Odklop **sv** Frikoppling

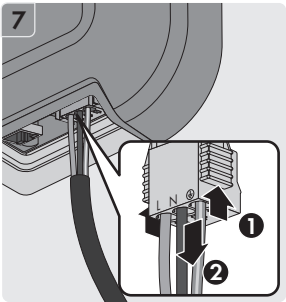
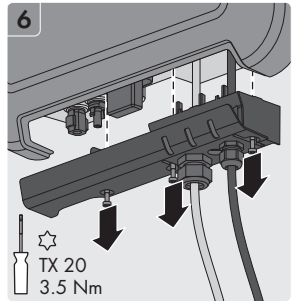
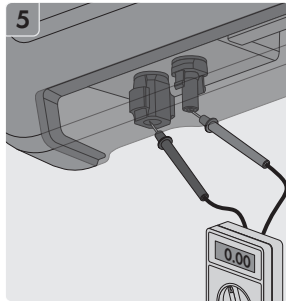
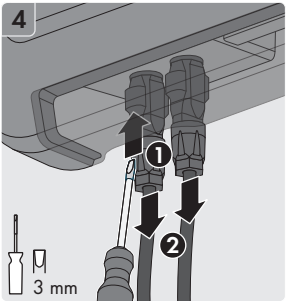
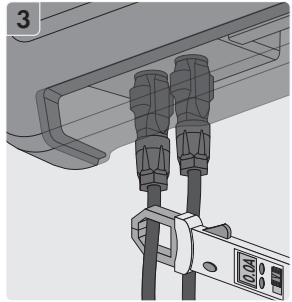
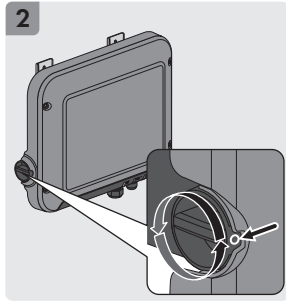
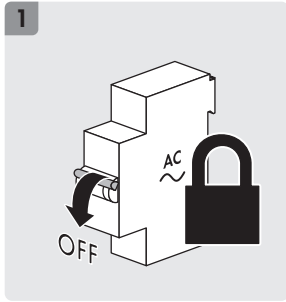



en Disassembling the DC Connectors **de** DC-Steckverbinder demontieren **bg** Демонтаж на DC свързвания щепсел **cs** Demontáž DC konektorů **da** Afmontering af AC-stikforbinder **el** Αφαίρεση βύσματος σύνδεσης DC **es** Desmontaje de los conectadores de enchufe de CC **et** Alalisvoolu pistmiku lahtivõtmine **fi** Tasavirtapistokkeen irrotus **fr** Démontage des connecteurs DC **hr** Demontaža DC utičnih spojnika **hu** DC-csatlakozó leszerelése **it** Smontaggio dei terminali CC **lt** DC kištukinės jungties išmontavimas **lv** Līdzstrāvas spraudsavienojuma demontāža **nl** DC-connectoren demonteren **pl** Demontaż wyków DC **pt** Desmontar os conectores de ficha CC **ro** Demontarea conductorilor DC **sk** Demontáž DC konektora **sl** Demontaža vtičnih priključkov za enosmerni tok **sv** Demontera DC-kontakt

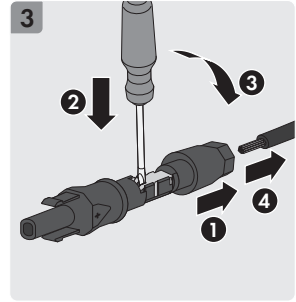
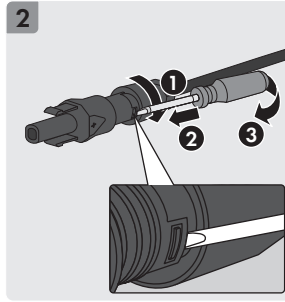
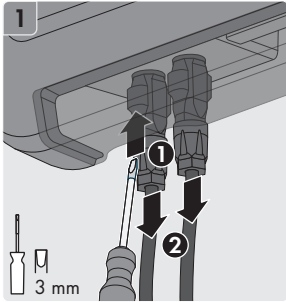

en System data **de** System-Daten **bg** Данни на системата **cs** Systémové údaje **da** System-data **el** Στοιχεία συστήματος **es** Datos del sistema **et** Süsteemiantmed **fi** Järjestelmätiedot **fr** Données du système **hr** Podaci o sustavu **hu** Rendszeradatok **it** Dati del sistema **lt** Sistemos duomenys **lv** Sistēmas dati **nl** Systeemgegevens **pl** Dane techniczne systemu **pt** Dados do sistema **ro** Date despre sistem **sk** Systémové údaje **sl** Podatki o sistemu **sv** Systemdata

Topology	transformerless
Overvoltage category in accordance with IEC 60664-1	II (DC), III (AC)
Protection class in accordance with IEC 61140	I
All-pole sensitive residual-current monitoring unit	integrated
Maximum permissible value for relative humidity, non-condensing	100 %
Extended humidity range according to IEC 60721-3-4	0 % to 100 %
Pollution degree inside the enclosure	2
Pollution degree outside the enclosure	3
Radio technology	WLAN 802.11 b/g/n
Radio spectrum	2.4 GHz



Maximum transmission power

100 mW

Local requirements

NRS 97-2-1: This standard requires a separate label attached to the AC distribution board, which indicates the AC-side disconnection of the inverter in case of a grid failure (for further details, see NRS 97-2-1, Sect. 4.2.7.1 and 4.2.7.2)

AS 4777.3: If DRM support is specified, the inverter may only be used in conjunction with a Demand Response Enabling Device (DRED). The inverter and the Demand Response Enabling Device (DRED) must be connected in the same network and the inverter Modbus interface must be activated and the TCP server set.

en Contact **de** Kontakt **bg** Контакти **cs** Kontakt **da** Kontakt **el** Επικοινωνία **es** Contacto
et Kontaktandmed **fi** Yhteydenotot **fr** Contact **hr** Kontakt **hu** Kapcsolat **it** Contatto
lt Kontaktai **lv** Kontaktinformācija **nl** Contact **pl** Kontakt **pt** Contactos **ro** Contact
sk Kontakt **sl** Stik **sv** Kontakt

Deutschland SMA Solar Technology AG

Österreich Niestetal

Schweiz Sunny Boy, Sunny Mini Central,
Sunny Tripower:
+49 561 9522-1499

Monitoring Systems
(Kommunikationsprodukte):
+49 561 9522-2499

Hybrid Controller
(PV-Diesel-Hybridssysteme):
+49 561 9522-3199

Sunny Island, Sunny Boy
Storage, Sunny Backup:
+49 561 9522-399

Sunny Central, Sunny Central
Storage:
+49 561 9522-299

SMA Online Service Center:
www.SMA-Service.com

Belgien

Belgique

België

Luxemburg

Luxembourg

Nederland

Česko

Magyarország

Slovensko

Türkiye

SMA Benelux BVBA/SPRL

Mechelen

+32 15 286 730

SMA Online Service Center:

www.SMA-Service.com

SMA Service Partner TERMS
a.s.

+420 387 6 85 111

SMA Online Service Center:
www.SMA-Service.com

SMA Service Partner DEKOM
Ltd. Şti.

+90 24 22430605

SMA Online Service Center:
www.SMA-Service.com

France

SMA France S.A.S.

Lyon

+33 472 22 97 00

SMA Online Service Center :
www.SMA-Service.com

Ελλάδα

Κύπρος

SMA Service Partner AKTOR
FM.

Αθήνα

+30 210 8184550

SMA Online Service Center:
www.SMA-Service.com



España Portugal	SMA Ibérica Tecnología Solar, S.L.U. Barcelona +34 935 63 50 99 SMA Online Service Center: www.SMA-Service.com	United King- dom	SMA Solar UK Ltd. Milton Keynes +44 1908 304899 SMA Online Service Center: www.SMA-Service.com
Italia	SMA Italia S.r.l. Milano +39 02 8934-7299 SMA Online Service Center: www.SMA-Service.com	Australia	SMA Australia Pty Ltd. Sydney Toll free for Australia: 1800 SMA AUS (1800 762 287) International: +61 2 9491 4200
United Arab Emirates	SMA Middle East LLC Abu Dhabi +971 2234 6177 SMA Online Service Center: www.SMA-Service.com	India	SMA Solar India Pvt. Ltd. Mumbai +91 22 61713888
ไทย	SMA Solar (Thailand) Co., Ltd. กรุงเทพฯ +66 2 670 6999	대한민국	SMA Technology Korea Co., Ltd. 서울 +82-2-520-2666
South Africa	SMA Solar Technology South Af- rica Pty Ltd. Cape Town 08600SUNNY (08600 78669) International: +27 (0)21 826 0699 SMA Online Service Center: www.SMA-Service.com	Argentina Brasil Chile Perú	SMA South America SPA Santiago de Chile +562 2820 2101
Other countries	International SMA Service Line Niestetal 00800 SMA SERVICE (+800 762 7378423) SMA Online Service Center: www.SMA-Service.com		

Access data for the registration in Sunny Portal and WLAN password | Zugangsdaten für die Registrierung im Sunny Portal und WLAN-Passwort | Дани за достъп при регистрация в Sunny Portal и WLAN парола | Přístupové údaje pro registraci na portálu Sunny Portal a heslo pro síť WLAN | Adgangsdata til registrering på Sunny Portal og WLAN-password | Στοιχεία πρόσβασης για την καταχώριση στο Sunny Portal και κωδικός πρόσβασης WLAN | Datos de acceso para registrarse en el Sunny Portal y contraseña WLAN | Ligipääsundmed registreerimiseks portaali Sunny Portal ja WLAN-salasõna | Hakuliedot Sunny Portal-portaalissa rekisteröintiä ja WLAN-salasanaa varten | Données d'accès pour l'enregistrement sur le Sunny Portal et mot de passe WLAN | Prístupni podaci za registraciju na Sunny Portal i WLAN zaporka | Belépési adatok a Sunny Portal-on való regisztrációhoz és WLAN-jelszó | Dati di accesso per la registrazione su Sunny Portal e password WLAN | Autorizācijas duomenys registruojantis Sunny Portale ir WLAN slaptažodis | Pieejas dati registrācijai Sunny Portalā un WLAN parole | Toegangsgegevens voor de registratie in de Sunny Portal en WLAN-wachtwoord | Dane dostępu w celu rejestracji na Sunny Portal i hasło dostępu do WLAN | Dados de acesso para o registo no Sunny Portal e palavra-passe WLAN | Date de acces pentru înregistrarea în Sunny Portal și parolă WLAN | Přístupové údaje pre registráciu na portáli Sunny Portal a heslo WLAN | Dostopni podatki za registracijo na Sunny Portalu in geslo za WLAN | Information för registrering i Sunny Portal och WLAN-lösenord | Sunny Portal'da kayıt açmak için erişim verileri ve WLAN şifresi | เข้าถึงข้อมูลสำหรับการลงทะเบียน Sunny Portal และรหัสผ่าน WLAN

Serial number | Seriennummer | Серийн номер | Sériové číslo | Seriennummer | Αριθμός σειράς | Número de serie | Seriennummer | Sarjainumero | Numéro de série | Serijski broj | Sorozatszám | Numero di serie | Serijos numeris | Sērijas numurs | Seriennummer | Numer seryjny | Número de série | Număr serie | Výrobné číslo | Serijska številka | Seriennummer | Seri numarasi | หมายเลขซีเรียล

Installer password | Installateurpassword | Парола за инсталираша програма | Heslo instalačního technika | Installatörpassword | Κωδικός πρόσβασης εγκαταστάτη | Contraseña de instalador | Paigaldaja salasõna | Asetajan salasana | Mot de passe installateur | Zaporka za instalatera | Szerelői jelszó | Password di installatore | Diegējo slaptažodis | Instalētāja parole | Installateurswachtwoord | Hasło instalatora | Palavra-passe do instalador | Parolă instalator | Heslo inštalujúcej osoby | Inštalacijsko geslo | Installatörlösenord | Kurucu şifresi | รหัสผ่านของผู้ติดตั้ง

User password | Benutzerpassword | Потребителска парола | Heslo uživatele | Brugerpassword | Κωδικός χρήστη | Contraseña del usuario | Kasutaja salasõna | Käyttäjän salasana | Mot de passe utilisateur | Korisnička zaporka | Felhasználói jelszó | Password utente | Vartotojo slaptažodis | Lietotāja parole | Gebruikerswachtwoord | Hasło użytkownika | Palavra-passe do utilizador | Parolă utilizator | Použivatelské heslo | Uporabnikovo geslo | Användarlösenord | Kullancı şifresi | รหัสผ่านของผู้ใช้