

# SUN2000-(8K, 10K)-LC0 Series Quick Guide

---

P.01 >	P.14 >	P.27 >	P.40 >	P.53 >	P.66 >
EN	EN-GB	BG	EL	NB	SV
DE	NL	HR	HU	PT-PT	TR
ES	PL	CS	LV	RO	UK
FR	PT-BR	DA	LT	SR	
IT	SQ	ET	MK	SK	
ZH	BS	FI	CNR	SL	



EN

DE

ES

FR

IT

ZH

- EN** Before installing the equipment, read the user manual carefully to get familiar with product information and safety precautions. The product warranty does not cover equipment damage caused by failure to follow the storage, transportation, installation, and usage guidelines specified in this document and the user manual. Scan the QR code on the equipment to view the user manual and safety precautions. The information in this document is subject to change without notice. Every effort has been made in the preparation of this document to ensure accuracy of the contents, but all statements, information, and recommendations in this document do not constitute a warranty of any kind, express or implied.
- DE** Lesen Sie vor der Installation des Geräts das Benutzerhandbuch sorgfältig durch, um sich mit den Produktinformationen und Sicherheitsvorkehrungen vertraut zu machen. Die Produktgarantie deckt keine Geräteschäden ab, die durch Nichtbeachtung der in diesem Dokument und im Benutzerhandbuch angegebenen Richtlinien für Lagerung, Transport, Installation und Verwendung verursacht werden. Scannen Sie den QR-Code auf dem Gerät, um das Benutzerhandbuch und die Sicherheitsvorkehrungen anzuzeigen. Die Informationen in diesem Dokument können ohne Ankündigung geändert werden. Bei der Erstellung dieses Dokuments wurden sämtliche Anstrengungen unternommen, um die Richtigkeit des Inhalts zu gewährleisten. Jedoch stellen alle Aussagen, Informationen und Empfehlungen in diesem Dokument keinerlei ausdrückliche oder stillschweigende Garantie dar.
- ES** Antes de instalar los equipos, lea cuidadosamente el manual del usuario para familiarizarse con la información y las precauciones de seguridad del producto. La garantía del producto no cubre los daños en el equipo ocasionados por el incumplimiento de las pautas de almacenamiento, transporte, instalación y uso indicadas en este documento y en el manual del usuario. Escanee el código QR que se encuentra en el equipo para ver el manual del usuario y las precauciones de seguridad. La información contenida en este documento se encuentra sujeta a cambios sin previo aviso. Durante la preparación de este documento, hemos hecho todo lo posible para garantizar la precisión de sus contenidos. Sin embargo, ninguna declaración, información ni recomendación aquí contenida constituye garantía alguna, ni expresa ni implícita.
- FR** Avant d'installer l'appareil, lisez attentivement le manuel d'utilisation pour vous familiariser avec les informations des produits et les mesures de sécurité. La garantie du produit ne couvre pas les dommages causés à l'équipement par le non-respect des directives de stockage, de transport, d'installation et d'utilisation spécifiées dans ce document et le manuel d'utilisation. Scannez le QR code sur l'équipement pour voir le manuel d'utilisation et les précautions de sécurité. Les informations contenues dans le présent document sont modifiables sans préavis. La préparation du présent document a reçu toute l'attention requise pour garantir l'exactitude de son contenu, mais l'ensemble des déclarations, informations et recommandations qu'il contient ne saurait constituer une quelconque garantie, expresse ou implicite.
- IT** Prima di installare l'apparecchiatura, leggere attentamente il manuale utente per conoscere le informazioni sul prodotto e le precauzioni di sicurezza. I danni alle apparecchiature dovuti alla mancata osservanza delle indicazioni di stoccaggio, trasporto, installazione e utilizzo specificate in questo documento e nel manuale utente non sono coperti dalla garanzia del prodotto. Eseguire la scansione del codice QR sull'apparecchiatura per visualizzare il manuale utente e le precauzioni di sicurezza. Le informazioni contenute in questo documento sono soggette a modifiche senza preavviso. Nella redazione del presente documento è stato fatto quanto possibile per garantire l'accuratezza dei contenuti, tuttavia nessuna dichiarazione, informazione e raccomandazione contenuta in questo documento costituisce alcun tipo di garanzia, esplicita o implicita.
- ZH** 安装设备前请仔细阅读用户手册，了解产品信息及安全注意事项。未按照本文档与用户手册的内容存储、搬运、安装和使用设备而导致设备损坏，不在设备质保范围内。您可以扫描机身处的“扫码获取支持”二维码，查阅用户手册和安全注意事项等信息。由于产品版本升级或其他原因，本文档内容会不定期进行更新。除非另有约定，本文档仅作为使用指导，文档中的所有陈述、信息和建议不构成任何明示或暗示的担保。

# 1

**EN** Installation Requirements

**DE** Installationsanforderungen

**ES** Requisitos de instalación

**FR** Conditions d'installation

**IT** Requisiti di installazione

**ZH** 安装要求

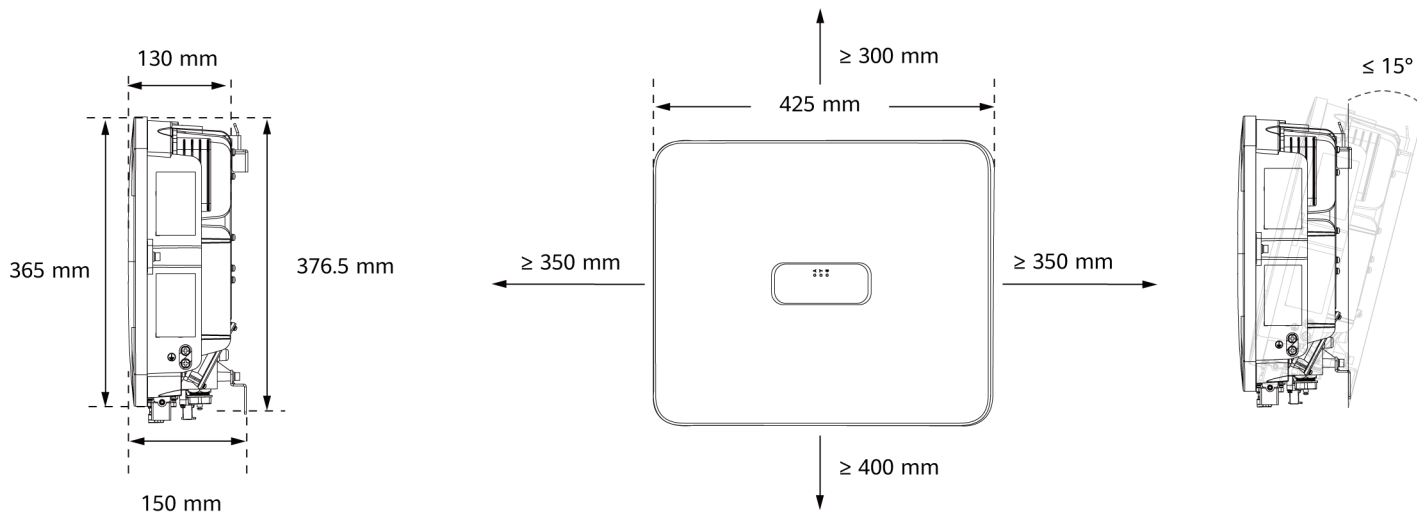

# 2

**EN** Installing the Device

**DE** Installieren des Geräts

**ES** Instalación del dispositivo

**FR** Installation de l'appareil

**IT** Installazione del dispositivo

**ZH** 安装设备

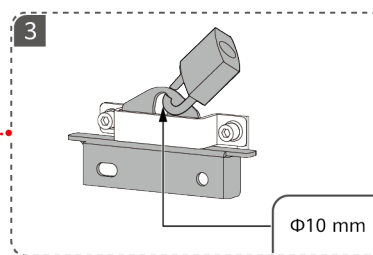
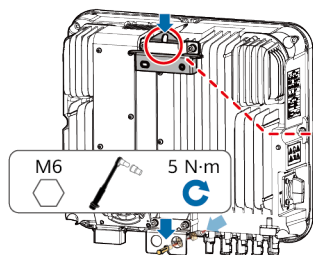
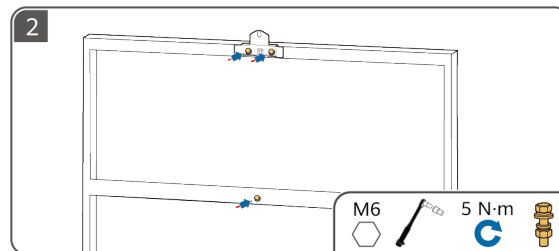
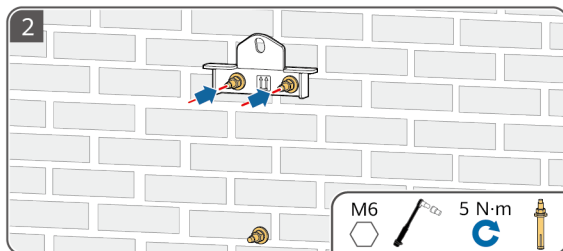
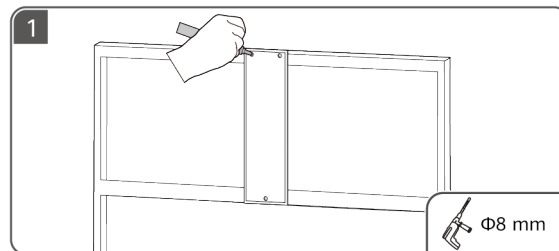
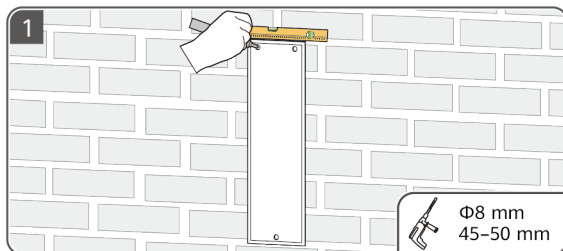

# 3

**EN** Preparing a PE Cable

**DE** Vorbereiten eines PE-Kabels

**ES** Preparación de un cable de tierra

**FR** Préparation d'un câble PE

**IT** Preparazione di un cavo PE

**ZH** 准备保护地线

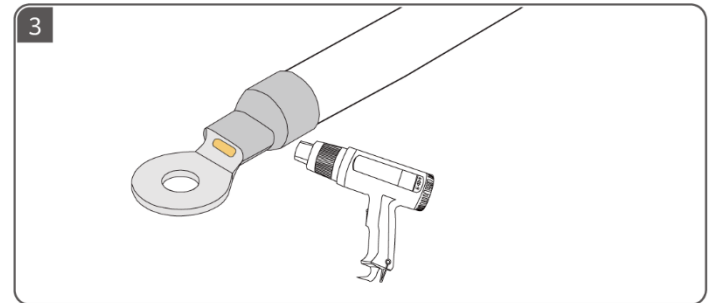
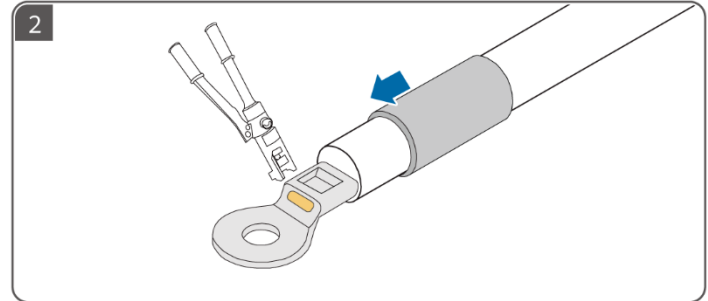
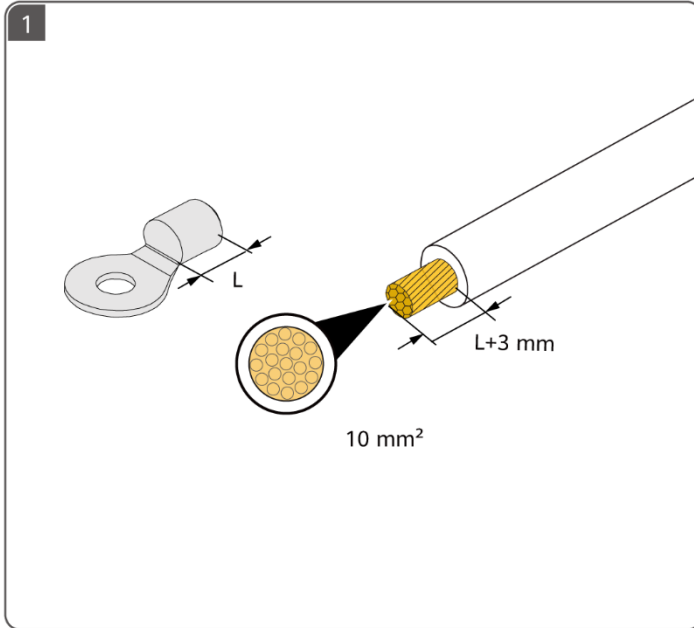

# 4

**EN** Preparing DC Cables

**DE** Vorbereiten der DC-Kabel

**ES** Preparación de los cables de CC

**FR** Préparation des câbles CC

**IT** Preparazione dei cavi CC

**ZH** 准备直流线缆

**EN** Use the positive and negative metal terminals and DC connectors delivered with the inverter.

**DE** Verwenden Sie die Plus- und Minus-Metallklemmen und DC-Steckverbinder, die im Lieferumfang des Wechselrichters enthalten sind.

**ES** Utilice los conectores de CC y los bornes metálicos positivos y negativos suministrados con el inversor.

**FR** Utilisez les bornes métalliques positives et négatives, ainsi que les connecteurs CC fournis avec l'onduleur.

**IT** Utilizzare i terminali metallici positivi e negativi e i connettori CC forniti con l'inverter.

**ZH** 请使用逆变器随箱配发的正、负极金属端子和直流连接器。

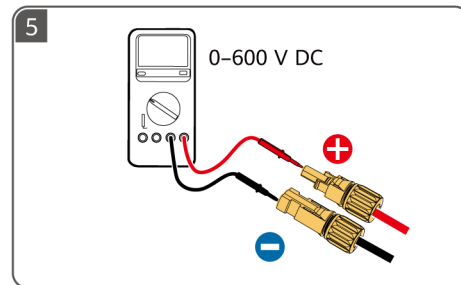
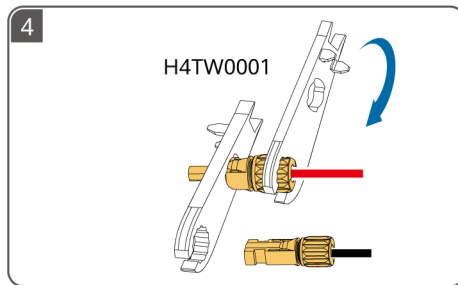
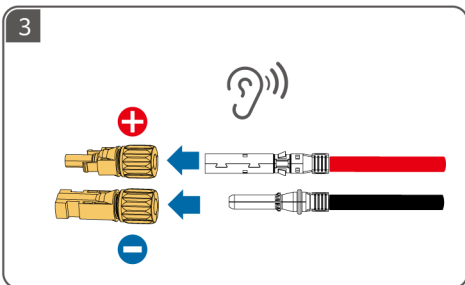
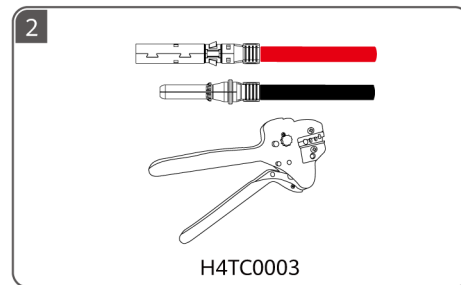
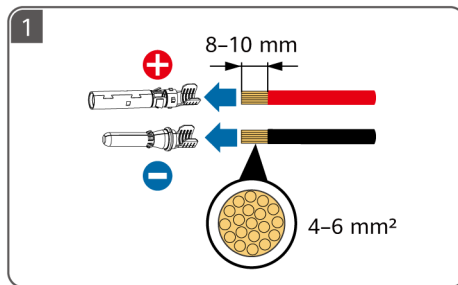
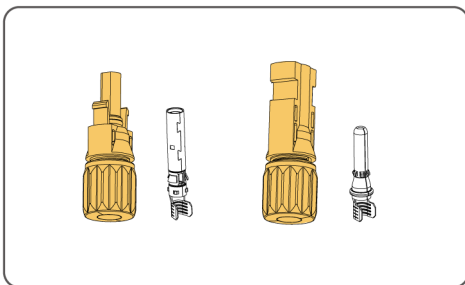

# 5

**EN** Preparing an AC Cable

**DE** Vorbereiten eines AC-Kabels

**ES** Preparación de un cable de CA

**FR** Préparation d'un câble CA

**IT** Preparazione di un cavo CA

**ZH** 准备交流线缆



- EN** ① Do not connect loads between the inverter and the AC switch that directly connects to the inverter. Otherwise, the switch may trip by mistake. ② If an AC switch is used with specifications beyond local standards, regulations, or Huawei's recommendations, the switch may fail to turn off in a timely manner in case of exceptions, causing serious faults. ③ Each inverter must be equipped with an AC output switch. Multiple inverters cannot connect to the same AC output switch. ④ To ensure that the inverter can be safely disconnected from the power grid when an exception occurs, connect an AC switch to the AC side of the inverter. Select an appropriate AC switch in accordance with local industry standards and regulations.
- DE** ① Schließen Sie keine Lasten zwischen dem Wechselrichter und dem AC-Schalter an, der direkt mit dem Wechselrichter verbunden ist. Andernfalls könnte der Schalter versehentlich ausgelöst werden. ② Wenn ein AC-Schalter mit Spezifikationen verwendet wird, die über die örtlichen Standards, Vorschriften oder Empfehlungen von Huawei hinausgehen, kann der Schalter in Ausnahmefällen nicht rechtzeitig ausgeschaltet werden, was zu schwerwiegenden Fehlern führen kann. ③ Jeder Wechselrichter muss mit einem AC-Ausgangsschalter ausgestattet sein. Mehrere Wechselrichter können nicht mit demselben AC-Ausgangsschalter angeschlossen werden. ④ Um sicherzustellen, dass der Wechselrichter im Ausnahmefall sicher vom Stromnetz getrennt werden kann, schließen Sie einen AC-Schalter an die AC-Seite des Wechselrichters an. Wählen Sie einen geeigneten AC-Schalter gemäß den örtlichen Industrienormen und Vorschriften.
- ES** ① No conecte cargas entre el inversor y el interruptor de CA que está conectado directamente al inversor. De lo contrario, es posible que el interruptor se accione por error. ② Si se utiliza un interruptor de CA con especificaciones que no cumplen los estándares y las normas locales, o las recomendaciones de Huawei, es posible que dicho interruptor no se apague de manera oportuna cuando ocurran excepciones, lo que ocasionará fallos graves. ③ Cada inversor debe estar equipado con un interruptor de salida de CA. No puede haber múltiples inversores conectados al mismo interruptor de salida de CA. ④ Para asegurarse de que el inversor se pueda desconectar de manera segura de la red eléctrica cuando se produzca una excepción, conecte un interruptor de CA al lado de CA del inversor. Seleccione un interruptor de CA adecuado de acuerdo con los estándares y las normas locales del sector.
- FR** ① Ne connectez pas de charges entre l'onduleur et le commutateur CA qui est directement connecté à l'onduleur. Sinon, le commutateur risque de se déclencher par erreur. ② Si un commutateur CA est utilisé avec des spécifications qui vont au-delà des normes et des réglementations locales ou des recommandations de Huawei, le commutateur risque de ne pas se mettre hors tension en temps opportun en cas d'exceptions, entraînant de graves défaillances. ③ Chaque onduleur doit être équipé d'un commutateur de sortie CA. Plusieurs onduleurs ne peuvent pas se connecter au même commutateur de sortie CA. ④ Pour vous assurer que l'onduleur peut être déconnecté en toute sécurité du réseau électrique en cas d'anomalie, connectez un commutateur CA au côté CA de l'onduleur. Sélectionnez un commutateur CA approprié conformément aux normes et réglementations locales du secteur.
- IT** ① Non collegare carichi tra l'inverter e l'interruttore CA che si collega direttamente all'inverter. In caso contrario, l'interruttore potrebbe scattare per errore. ② Se viene usato un interruttore CA con delle specifiche che superano gli standard o le norme locali, oppure le raccomandazioni di Huawei, l'interruttore potrebbe non spegnersi tempestivamente in caso di eccezioni, causando gravi guasti. ③ Ciascun inverter deve essere dotato di un interruttore di uscita CA. Non è possibile collegare più inverter allo stesso interruttore di uscita CA. ④ Per garantire che l'inverter sia in grado di scollegarsi in sicurezza dalla rete elettrica in presenza di un'eccezione, collegare un interruttore CA al lato CA dell'inverter. Selezionare un interruttore CA adeguato in conformità con gli standard e le norme locali del settore.
- ZH** ① 禁止在逆变器与与逆变器直连的交流开关之间接入负载，避免引起开关误脱扣。② 未按当地标准、法规或华为推荐值要求，采用过大规格交流开关，异常情况下可能无法及时安全断开，引发严重故障。③ 每台逆变器需配备一个交流输出开关，多台逆变器不可同时接入一个交流开关。④ 为确保发生异常情况时，逆变器与电网可以安全断开，请在逆变器交流侧接入交流开关。请根据当地行业标准及法规选择合适的交流开关。



	Component	Description	Rated Voltage	Rated Current
<b>EN</b>	AC switch	Recommended: single-phase AC circuit breaker	≥ 250 V AC	8K: 50 A 10K: 63 A

	Komponente	Beschreibung	Nennspannung	Nennstrom
<b>DE</b>	AC-Schalter	Empfohlen: einphasiger AC-Schutzschalter	≥ 250 V AC	8K: 50 A 10K: 63 A

	Componente	Descripción	Voltaje nominal	Corriente nominal
<b>ES</b>	Interruptor de CA	Recomendación: disyuntor de CA monofásico	≥250 VCA	8K: 50 A 10K: 63 A

	Composant	Description	Tension assignée	Courant nominal
<b>FR</b>	Commutateur CA	Recommandé : disjoncteur CA monophasé	≥ 250 V AC	8K : 50 A 10K : 63 A

	Componente	Descrizione	Tensione nominale	Corrente nominale
<b>IT</b>	Interruttore CA	Consigliato: interruttore automatico CA monofase	≥ 250 V CA	8K: 50 A 10K: 63 A

	部件	描述	额定电压	额定电流
<b>ZH</b>	交流开关	推荐使用单相交流断路器	≥ 250 V AC	8K: 50 A 10K: 63 A



- EN** Strip the insulation layers of the AC output power cable by the recommended length (17–19 mm) and crimp the cable conductors with the delivered cord end terminals. Ensure that the cord end terminals are completely inside the conductor insertion points. Tighten the cable conductors to a torque of 2.8–3.2 N·m. Otherwise, the device may fail to run properly or be damaged during operation.
- DE** Entfernen Sie die Isolierschichten des AC-Ausgangsstromkabels um die empfohlene Länge (17–19 mm) und crimpsen Sie die Kabelleiter mit den mitgelieferten Kabelendklemmen. Stellen Sie sicher, dass sich die Kabelendklemmen vollständig innerhalb der Leitereinführungspunkte befinden. Ziehen Sie die Kabelleiter mit einem Drehmoment von 2,8–3,2 N m an. Andernfalls kann es zu Funktionsstörungen oder Beschädigungen des Geräts während des Betriebs kommen.
- ES** Quite las capas de aislamiento del cable de salida de CA en función de la longitud recomendada (17-19 mm) y engaste los conductores del cable con los bornes de extremo de conductor suministrados. Asegúrese de que los bornes de extremo de conductor estén completamente insertados en los puntos de inserción de los conductores. Los conductores del cable deben ajustarse con un par de torsión de 2.8-3.2 N·m. De lo contrario, el dispositivo podría no funcionar o podría dañarse durante el funcionamiento.
- FR** Dénudez les gaines d'isolation du câble d'alimentation de sortie CA sur la longueur recommandée (17 – 19 mm) et sertissez les conducteurs de câble à l'aide des bornes d'extrémité de cordon livrées. Vérifiez que les bornes d'extrémité de cordon sont complètement à l'intérieur des points d'insertion du conducteur. Serrez les conducteurs de câble à un couple compris entre 2,8 et 3,2 N·m. Sinon, l'appareil risque de ne pas fonctionner normalement ou d'être endommagé durant le fonctionnement.
- IT** Spellare gli strati isolanti del cavo di alimentazione di uscita CA secondo la lunghezza consigliata (17–19 mm) e crimpare i conduttori del cavo con i terminali dell'estremità del cavo forniti. Assicurarsi che i terminali dell'estremità del cavo siano completamente all'interno dei punti di inserimento del conduttore. Stringere i conduttori del cavo a una coppia di torsione di 2,8–3,2 N·m. In caso contrario, il dispositivo potrebbe non funzionare correttamente o essere danneggiato durante il funzionamento.
- ZH** 交流输出线需按推荐长度 (17-19 mm) 剥去电缆绝缘层, 使用配备的冷压端子压接电缆导体, 确保冷压端子完全进入接线孔, 将电缆导体按照力矩要求 (2.8-3.2 N·m) 紧固。否则可能导致设备无法正常运行, 或运行后设备损坏。

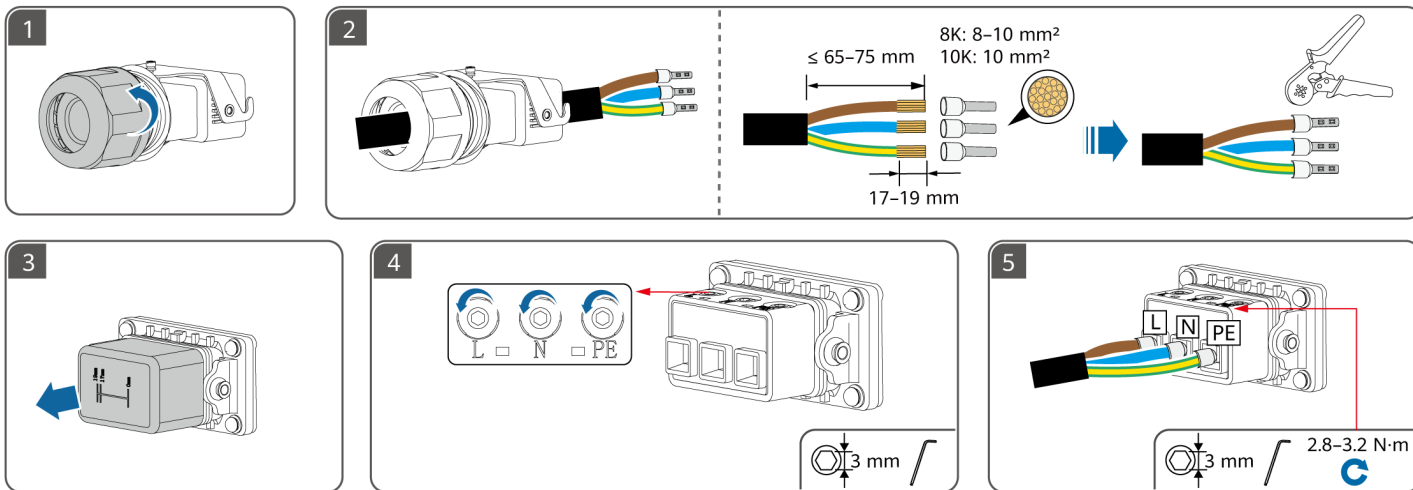

# 6

**EN** Preparing Signal Cables

**DE** Vorbereitung der Signalkabel

**ES** Preparación de los cables de señal

**FR** Préparation des câbles de signal

**IT** Preparazione dei cavi di segnale

**ZH** 准备信号线缆

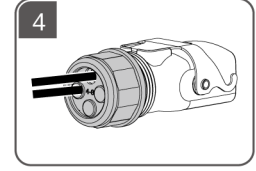
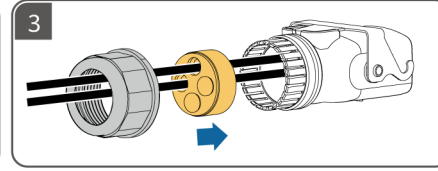
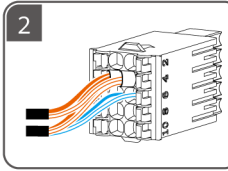
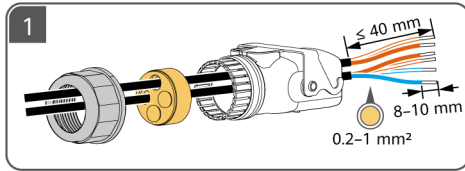

- |       |       |       |       |     |     |     |     |     |    |
|-------|-------|-------|-------|-----|-----|-----|-----|-----|----|
| 1     | 2     | 3     | 4     | 5   | 6   | 7   | 8   | 9   | 10 |
| 485B1 | 485A1 | 485B2 | 485A2 | GND | EN+ | DI1 | DI2 | GND | PE |

- |                   |                   |              |                   |
|-------------------|-------------------|--------------|-------------------|
| 1                 | 2                 | 3            | 4                 |
| COM-1 RS485A1_INV | COM-2 RS485B1_INV | COM-3 DO_INV | COM-4 DO_INV_CGND |

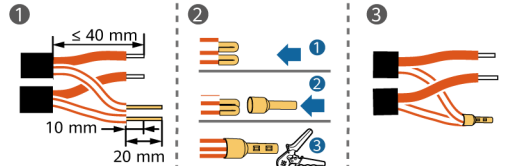
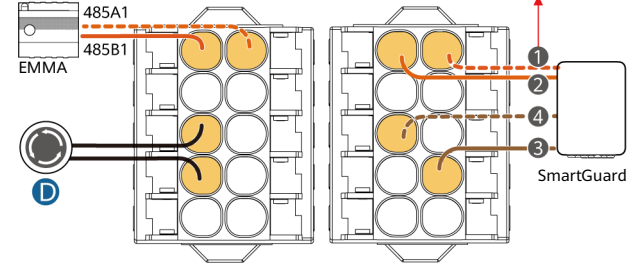
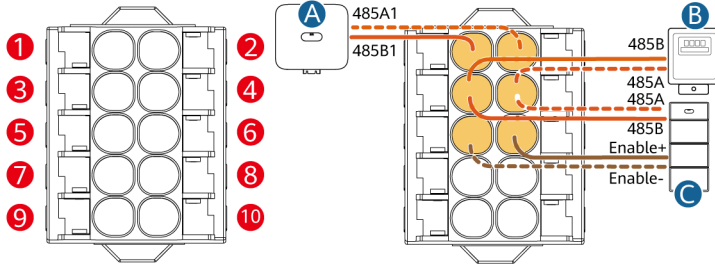

- |                          |                      |          |  |
|--------------------------|----------------------|----------|--|
| <b>A</b>                 | <b>B</b>             | <b>C</b> | <b>D</b>                               |
| <b>EN</b> Inverter       | Power meter          | Battery  | Rapid shutdown switch/DRM              |
| <b>DE</b> Wechselrichter | Stromzähler          | Akku     | Schalter für Schnellabschaltung/DRM    |
| <b>ES</b> Inversor       | Contador de potencia | Batería  | Interruptor de apagado rápido/DRM      |
| <b>FR</b> Onduleur       | Compteur électrique  | Batterie | Commutateur d'arrêt rapide/DRM         |
| <b>IT</b> Inverter       | Contatore elettrico  | Batteria | Interruttore di spegnimento rapido/DRM |
| <b>ZH</b> 逆变器            | 电表                   | 储能       | 快速断开开关/DRM                             |

# 7

**EN** Electrical Connections

**DE** Elektrische Anschlüsse

**ES** Conexiones eléctricas

**FR** Raccordements électriques

**IT** Collegamenti elettrici

**ZH** 电气连接

**EN** Connecting Signal Cables

**DE** Anschließen der Signalkabel

**ES** Conexión de los cables de señal

**FR** Raccordement des câbles de signal

**IT** Collegamento dei cavi di segnale

**ZH** 连接信号线

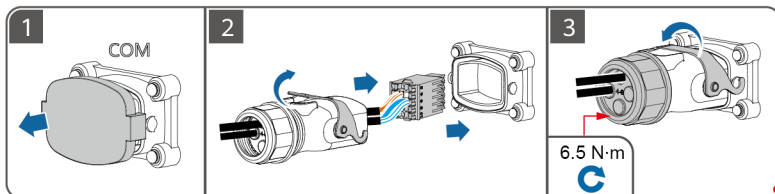

**EN** Installing an Antenna

**DE** Installieren einer Antenne

**ES** Instalación de una antena

**FR** Installation d'une antenne

**IT** Installazione di un'antenna

**ZH** 安装天线

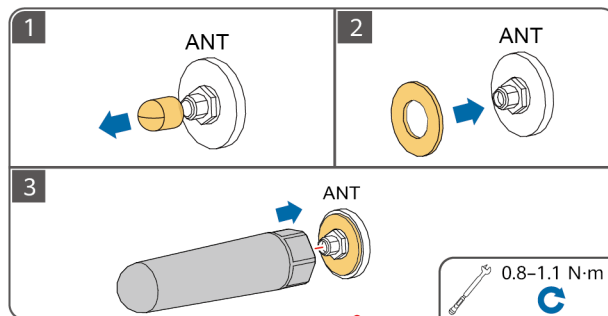

**EN** Connecting DC Input Power Cables

**DE** Anschluss von DC-Eingang-Stromkabeln

**ES** Conexión de los cables de entrada de CC

**FR** Connexion des câbles d'alimentation d'entrée CC

**IT** Collegamento dei cavi di alimentazione di ingresso CC

**ZH** 连接直流输入线

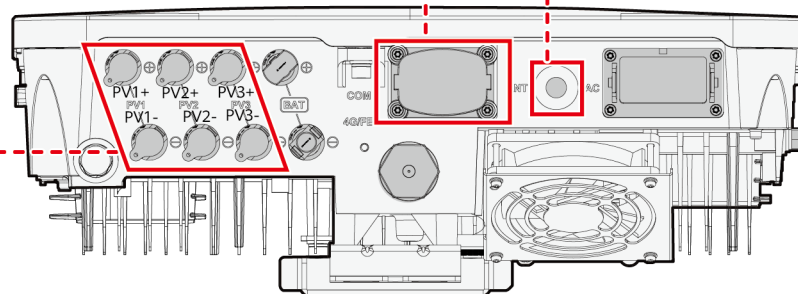
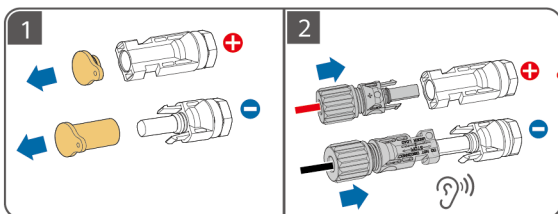

EN Connecting Battery Cables

DE Anschließen der Akkukabel

ES Conexión de los cables de las baterías

FR Raccordement des câbles de batterie

IT Collegamento dei cavi della batteria

ZH 连接储能线

EN Connecting an AC Output Power Cable

DE Anschluss eines AC-Ausgangsstromkabels

ES Conexión de un cable de salida de CA

FR Connexion d'un câble d'alimentation de sortie CA

IT Collegamento di un cavo di alimentazione di uscita CA

ZH 连接交流输出线

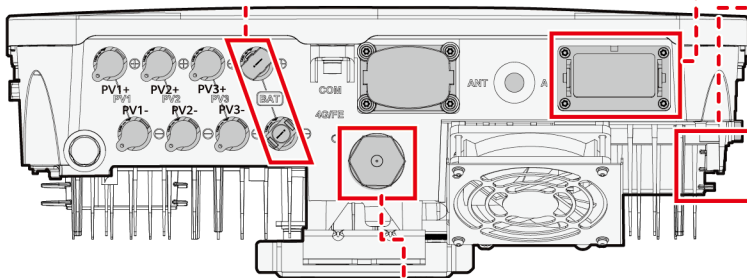
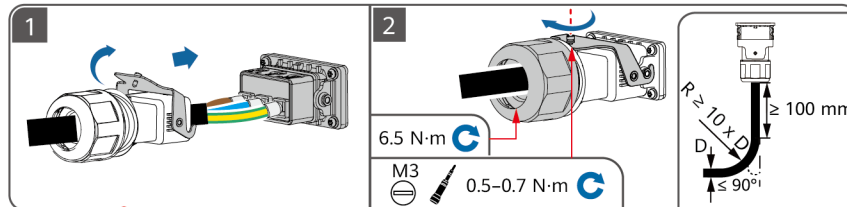
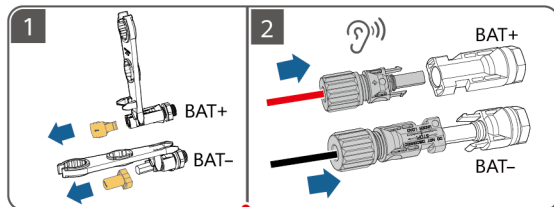

EN Connecting a PE Cable

DE Anschließen eines PE-Kabels

ES Conexión de un cable de tierra

FR Raccordement d'un câble PE

IT Collegamento di un cavo PE

ZH 连接保护地线

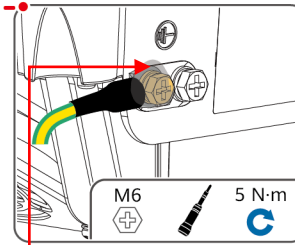

EN Installing the Smart Dongle

DE Installieren des Smart Dongle

ES Instalación del Smart Dongle

FR Installation du Smart Dongle

IT Installazione dello Smart Dongle

ZH 安装智能通信棒

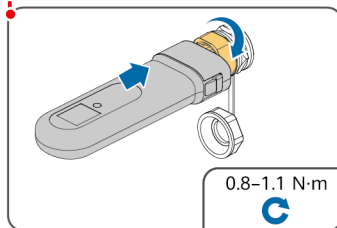

EN Apply paint or take other protection measures.

DE Tragen Sie Farbe auf oder ergreifen Sie andere Schutzmaßnahmen.

ES Aplique pintura o adopte otras medidas de protección.

FR Appliquez de la peinture ou prenez d'autres mesures de protection.

IT Applicare vernice o adottare altre misure di protezione.

ZH 采用刷漆等方式进行防护。

# 8

**EN** Power-On and Commissioning

**DE** Einschalten und Inbetriebnahme

**ES** Encendido y puesta en servicio

**FR** Mise sous tension et mise en service

**IT** Accensione e messa in funzione

**ZH** 上电调测

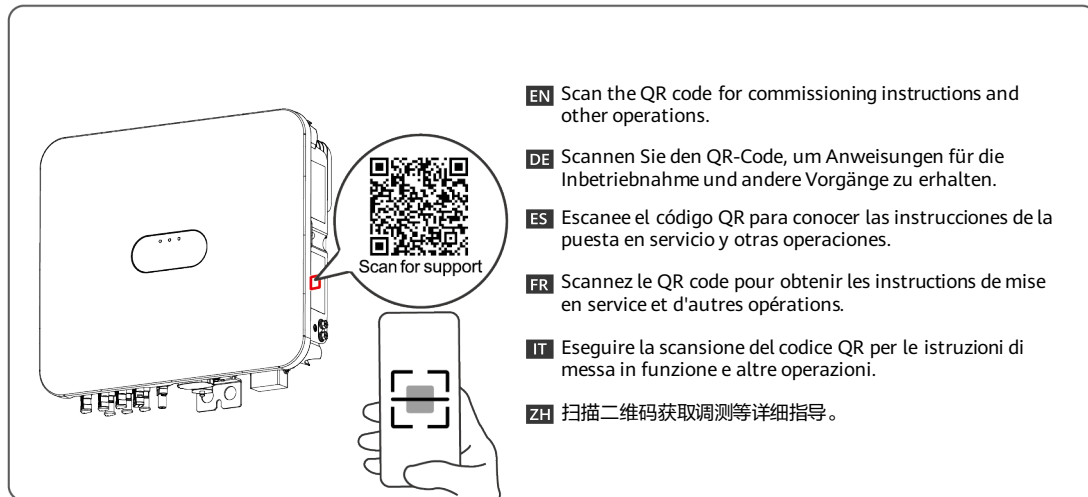
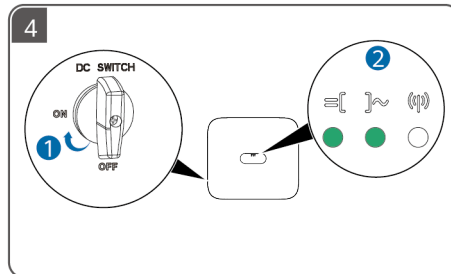
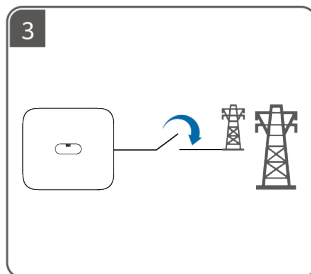
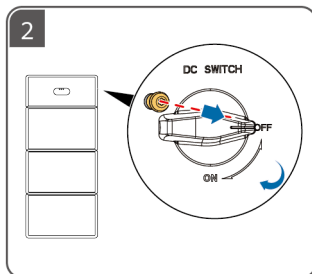
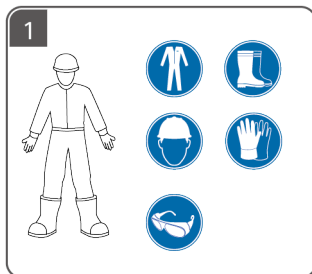

EN-GB

NL

PL

PT-BR

SQ

BS

- EN-GB** Before installing the equipment, read the user manual carefully to get familiar with product information and safety precautions. The product warranty does not cover equipment damage caused by failure to follow the storage, transport, installation, and usage guidelines specified in this document and the user manual. Scan the QR code on the equipment to view the user manual and safety precautions. The information in this document is subject to change without notice. Every effort has been made in the preparation of this document to ensure accuracy of the contents, but all statements, information, and recommendations in this document do not constitute a warranty of any kind, express or implied.
- NL** Lees vóór de installatie van de apparatuur de gebruikershandleiding aandachtig door om vertrouwd te raken met de productinformatie en de veiligheidsmaatregelen. De garantie van het product biedt geen dekking voor schade aan apparatuur veroorzaakt door het niet naleven van de in dit document en de gebruikershandleiding vermelde richtlijnen inzake opslag, transport, installatie en gebruik. Scan de QR-code op de apparatuur om de gebruikershandleiding en veiligheidsmaatregelen te bekijken. De informatie in dit document kan zonder kennisgeving worden gewijzigd. Tijdens het vervaardigen van dit document is er alles aan gedaan om de nauwkeurigheid van de inhoud te waarborgen. De verklaringen, informatie en aanbevelingen in dit document bieden echter geen enkele garantie in welke vorm dan ook, zij het expliciet of impliciet.
- PL** Przed instalacją sprzętu należy dokładnie przeczytać instrukcję obsługi, aby zapoznać się z informacjami o produkcie i ze środkami ostrożności. Gwarancja na produkt nie obejmuje uszkodzeń wynikających z nieprzestrzegania zaleceń dotyczących przechowywania, transportu, instalacji i eksploatacji podanych w tym dokumencie i w instrukcji obsługi. Aby wyświetlić instrukcję obsługi i zalecenia dotyczące bezpieczeństwa, można zeskanować kod QR na urządzeniu. Informacje zawarte w tym dokumencie mogą ulec zmianie bez powiadomienia. Podczas przygotowywania tego dokumentu dołożono wszelkich starań, by zapewnić rzetelność jego treści, ale żadne zawarte tu stwierdzenia, informacje ani zalecenia nie stanowią gwarancji żadnego typu, wyrażonej wprost ani dorozumianej.
- PT-BR** Antes de instalar o equipamento, leia atentamente o manual do usuário para se familiarizar com as informações do produto e as precauções de segurança. A garantia do produto não cobre danos ao equipamento causados pelo não cumprimento das diretrizes de armazenamento, transporte, instalação e uso especificadas neste documento e no manual do usuário. Leia o código QR no equipamento para visualizar o manual do usuário e as precauções de segurança. As informações neste documento estão sujeitas a alterações sem aviso prévio. Foram feitos todos os esforços na preparação deste documento para garantir a exatidão do conteúdo, mas as declarações, informações e recomendações contidas neste documento não constituem uma garantia de qualquer tipo, seja expressa ou implícita.
- SQ** Para se të instaloni pajisjen, lexoni me kujdes manualin e përdorimit për t'u njohur me informacionin e produktit dhe masat paraprake të sigurisë. Garancia e produktit nuk mbulon dëmtimet e pajisjes të shkaktuara nga mosndjekja e udhëzimeve për ruajtjen, transportimin, instalimin dhe përdorimin të përcaktuara në këtë dokument dhe në manualin e përdorimit. Skanoni kodin QR në pajisje për të parë manualin e përdorimit dhe masat paraprake të sigurisë. Informacioni në këtë dokument mund të ndryshohet pa njoftim. Gjatë përgatitjes së këtij dokumenti janë bërë të gjitha përpjekjet për të siguruar saktësinë e përmbajtjeve, por të gjitha deklaratat, informacionet dhe rekomandimet në këtë dokument nuk përbëjnë asnjë lloj garancie, të shprehur apo të nënkuptuar.
- BS** Prije instaliranja opreme pažljivo pročitajte korisnički priručnik kako biste se upoznali s informacijama o proizvodu i sigurnosnim mjerama. Garancija proizvoda ne pokriva oštećenje opreme uzrokovano nepoštivanjem smjernica za skladištenje, transport, instalaciju i korištenje navedenih u ovom dokumentu i korisničkom priručniku. Skenirajte QR kod na uređaju da pregledate korisnički priručnik i sigurnosne mjere. Informacije u ovom dokumentu se mogu nenajavljeno promijeniti. U pripremi ovog dokumenta su učinjeni svi napor da se osigura tačnost sadržaja, ali nijedna izjava, informacija ni preporuka u ovom dokumentu ne predstavlja nikakvu izričitu ni impliciranu garanciju.



# 1

**EN-GB** Installation Requirements

**NL** Installatievereisten

**PL** Wymagania dotyczące instalacji

**PT-BR** Requisitos de instalação

**SQ** Kërkesat e instalimit

**BS** Zahtjevi za montažu

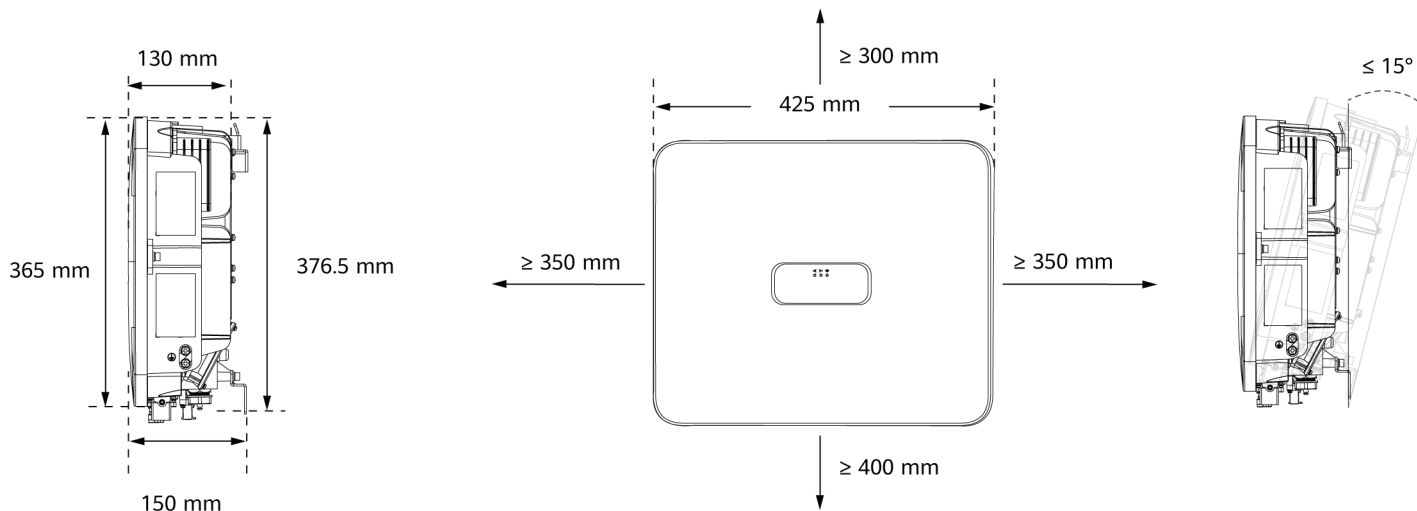

# 2

EN-GB Installing the Device

NL Het apparaat installeren

PL Montaż urządzenia

PT-BR Instalação do dispositivo

SQ Instalimi i pajisjes

BS Montaža uređaja

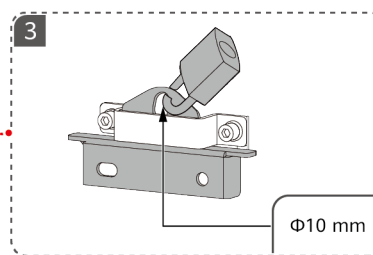
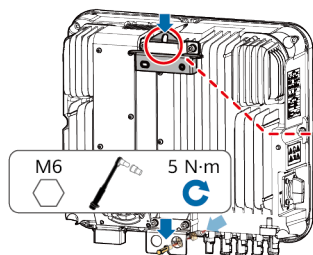
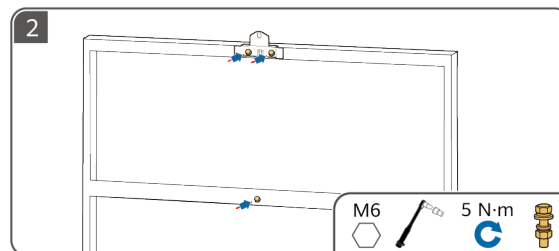
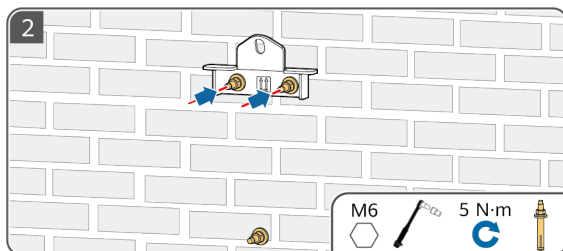
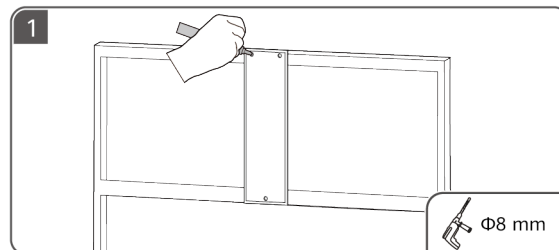
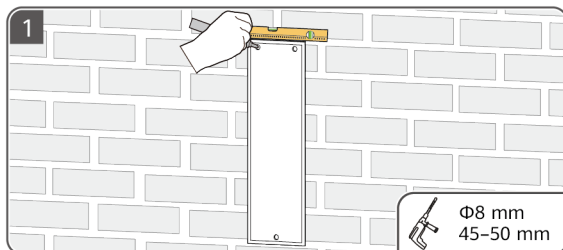

# 3

EN-GB Preparing a PE Cable

NL Een PE-kabel voorbereiden

PL Przygotowanie kabla PE

PT-BR Preparação de um cabo de PE

SQ Përgatitja e një kabloje PE

BS Priprema PE kabla

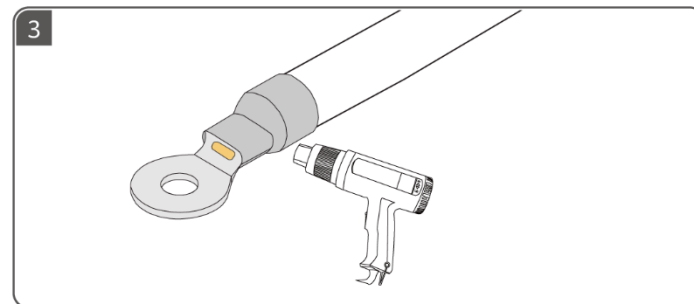
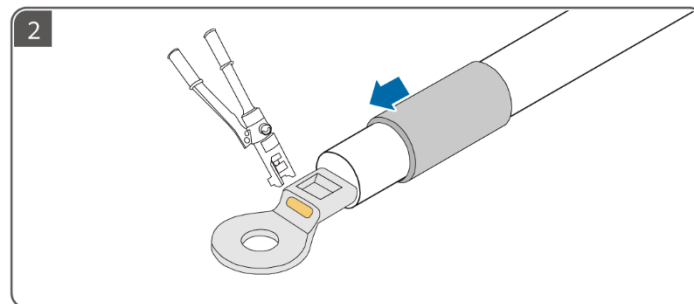
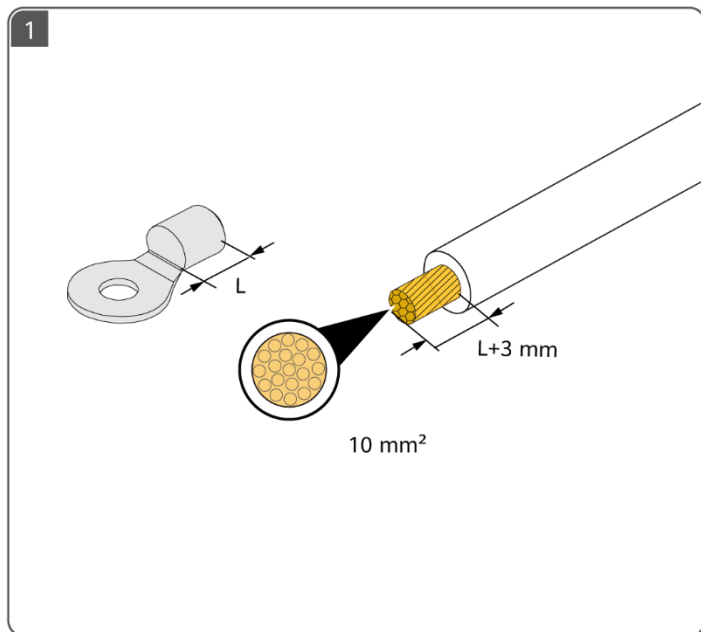

# 4

**EN-GB** Preparing DC Cables

**NL** DC-kabels voorbereiden

**PL** Przygotowanie kabli DC

**PT-BR** Preparação de cabos CC

**SQ** Përgatitja e kablllove DC

**BS** Priprema kablova za istosmjernu struju

**EN-GB** Use the positive and negative metal terminals and DC connectors delivered with the inverter.

**NL** Gebruik de positieve en negatieve metalen klem en de DC-aansluitingen die zijn meegeleverd met de omvormer.

**PL** Należy korzystać z dodatnich i ujemnych zacisków metalowych i złączy DC dostarczonych wraz z falownikiem.

**PT-BR** Use os terminais de metal positivo e negativo e os conectores CC fornecidos com o inversor.

**SQ** Përdorni terminalet metalike pozitive dhe negative dhe lidhësit DC të ofruar me inverterin.

**BS** Koristite pozitivne i negativne metalne terminale i DC konektore isporučene s inverterom.

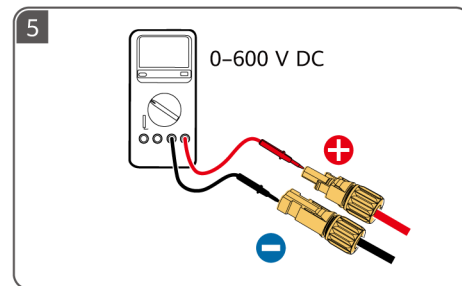
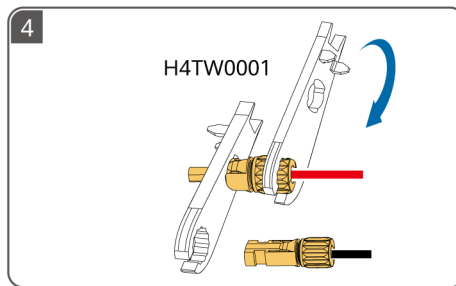
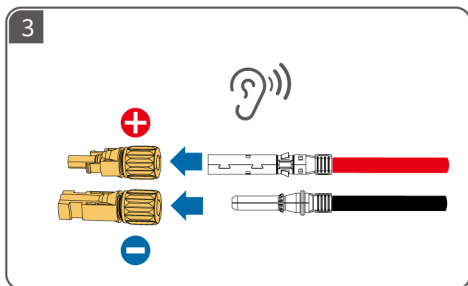
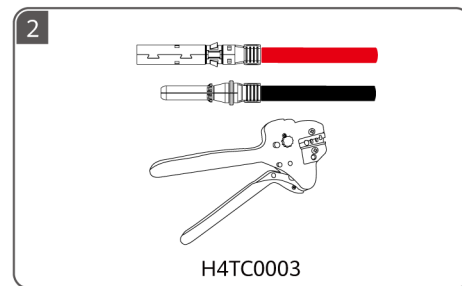
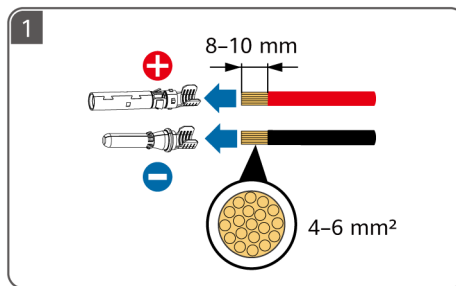
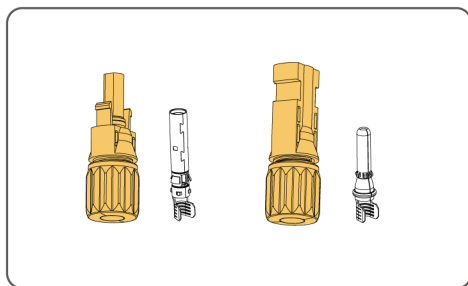

# 5

**EN-GB** Preparing an AC Cable

**NL** Een AC-kabel voorbereiden

**PL** Przygotowanie kabla AC

**PT-BR** Preparação de um cabo CA

**SQ** Përgatitja e një kablloje AC

**BS** Priprema kabla za naizmjeničnu struju



**EN-GB** ① Do not connect loads between the inverter and the AC switch that directly connects to the inverter. Otherwise, the switch may trip by mistake. ② If an AC switch is used with specifications beyond local standards, regulations, or Huawei's recommendations, the switch may fail to turn off in a timely manner in case of exceptions, causing serious faults. ③ Each inverter must be equipped with an AC output switch. Multiple inverters cannot connect to the same AC output switch. ④ To ensure that the inverter can be safely disconnected from the power grid when an exception occurs, connect an AC switch to the AC side of the inverter. Select an appropriate AC switch in accordance with local industry standards and regulations.

**NL** ① Sluit tussen de omvormer en de AC-schakelaar geen belastingen aan die direct op de omvormer zijn aangesloten. Als u dit toch doet, kan de schakelaar onbedoeld worden uitgeschakeld. ② Als een AC-schakelaar wordt gebruikt met specificaties die hoger liggen dan de lokale normen, regelgeving of de aanbevelingen van Huawei, kan de schakelaar mogelijk niet tijdig uitschakelen in geval van een uitzondering, wat kan leiden tot ernstige defecten. ③ Elke omvormer moet worden uitgerust met een AC-uitgangsschakelaar. Meerder omvormers kunnen niet worden aangesloten op dezelfde AC-uitgangsschakelaar. ④ Om er zeker van te zijn dat de omvormer veilig kan worden losgekoppeld van het elektriciteitsnet als er een uitzondering optreedt, moet u een AC-schakelaar aansluiten aan de AC-zijde van de omvormer. Selecteer een geschikte AC-schakelaar in overeenstemming met lokale industriënormen en regelgeving.

**PL** ① Nie należy podłączać odbiorników pomiędzy falownikiem a przelącznikiem AC podłączonym bezpośrednio do falownika. W przeciwnym razie może dojść do przypadkowego uruchomienia przelącznika. ② Jeśli używany jest przelącznik AC o specyfikacjach wykraczających poza lokalne normy, przepisy lub zalecenia Huawei, w przypadku wystąpienia wyjątków przelącznik może nie wyłączyć się w odpowiednim czasie, powodując poważne usterki. ③ Każdy falownik musi być wyposażony w przelącznik wyjścia AC. Do jednego przelącznika wyjścia AC nie można podłączyć kilku falowników. ④ Aby mieć pewność, że falownik może zostać bezpiecznie odłączony od sieci elektroenergetycznej w przypadku wystąpienia wyjątku, przelącznik AC należy podłączyć do strony AC falownika. Odpowiedni przelącznik AC należy wybrać zgodnie z lokalnymi normami branżowymi i przepisami.

**PT-BR** ① Não conecte cargas entre o inversor e o interruptor CA que está diretamente conectado a ele. Caso contrário, o interruptor poderá desarmar por engano. ② Se um interruptor CA for usado com especificações fora dos padrões, regulamentações locais ou recomendações da Huawei, ele poderá falhar ao tentar desligar em tempo hábil em casos de exceção, causando graves danos. ③ Cada inversor deve ser equipado com um interruptor de saída CA. Vários inversores não podem ser conectados ao mesmo interruptor de saída CA. ④ Para garantir que o inversor possa ser desconectado de forma segura da rede elétrica quando ocorrer uma exceção, conecte um interruptor CA ao lado CA do inversor. Selecione um interruptor CA apropriado de acordo com os padrões e regulamentações locais do setor.

**SQ** ① Mos lidhni pajisje mes inverterit dhe çelësit AC që lidhet drejtpërdrejt me inverterin. Përndryshe, çelësi mund të bjerë gabimisht. ② Nëse një çelës AC përdoret me specifikime jashtë standardeve dhe rregulloreve vendore, ose rekomandimeve të Huawei-t, çelësi mund të mos fiket në kohën e duhur në rast anomalie, duke shkaktuar dëme serioze. ③ Çdo inverter duhet të pajiset me një çelës të energjisë dalje AC. Nuk mund të lidhen shumë inverterë me të njëjtin çelës të energjisë dalje AC. ④ Për t'u siguruar që inverteri mund të shkëputet në mënyrë të sigurt nga rrjeti i energjisë kur ndodh një anomali, lidhni çelësin AC me anën AC të inverterit. Zgjidhni një çelës AC të përshtatshëm në përputhje me standardet dhe rregulloret vendore të industrisë.

**BS** ① Nemojte spajati uređaje između invertera i AC prekidača koji se direktno povezuje na inverter. U suprotnom, prekidač se može greškom otkaçiti. ② Ako se AC prekidač koristi sa specifikacijama koje prevazilaze lokalne standarde, propise ili preporuke kompanije Huawei, prekidač se možda neće uspeti isključiti na vrijeme u slučaju grešaka, što može uzrokovati ozbiljne kvarove. ③ Svaki inverter mora imati izlazni AC prekidač. Na jedan izlazni AC prekidač se ne može spojiti više invertera. ④ Kako biste osigurali da se inverter može sigurno isključiti iz električne mreže kada dođe do greške, spojite AC prekidač na AC stranu invertera. Odaberite odgovarajući AC prekidač u skladu s lokalnim industrijskim standardima i propisima.

	Component	Description	Rated Voltage	Rated Current
<b>EN-GB</b>	AC switch	Recommended: single-phase AC circuit breaker	≥ 250 V AC	8K: 50 A 10K: 63 A

	Component	Beschrijving	Nominale spanning	Nominale stroom
<b>NL</b>	AC-schakelaar	Aanbevolen: enkelfasige AC-stroomonderbreker	≥ 250 V AC	8K: 50 A 10K: 63 A

	Komponent	Opis	Napięcie znamionowe	Znamionowe natężenie prądu
<b>PL</b>	Przetącznik AC	Zalecany: jednofazowy wyłącznik AC	≥ 250 V AC	8K: 50 A 10K: 63 A

	Componente	Descrição	Tensão nominal	Corrente nominal
<b>PT-BR</b>	Interruptor CA	Recomendado: disjuntor CA monofásico	≥ 250 V CA	8K: 50 A 10K: 63 A

	Përbërësi	Përshkrimi	Tensioni nominal	Rryma nominale
<b>SQ</b>	Çelësi AC	Rekomandohet: ndërprerës qarku AC njëfazor	≥ 250 V AC	8K: 50 A 10K: 63 A

	Komponenta	Opis	Nominalni napon	Nominalna struja
<b>BS</b>	AC prekidač	Preporučeno: monofazni AC glavni prekidač	≥ 250 V AC	8K: 50 A 10K: 63 A



**EN-GB** Strip the insulation layers of the AC output power cable by the recommended length (17–19 mm) and crimp the cable conductors with the delivered cord end terminals. Ensure that the cord end terminals are completely inside the conductor insertion points. Tighten the cable conductors to a torque of 2.8–3.2 N·m. Otherwise, the device may fail to run properly or be damaged during operation.

**NL** Strip de isolatielagen van de AC-uitgangskabel over de aanbevolen lengte (17–19 mm) en krimp de kabelgeleiders met de meegeleverde adereindhulzen. Zorg ervoor dat de adereindhulzen zich volledig binnen de ingangspunten van de geleiders bevinden. Haal de kabelgeleiders aan met een aanhaalmoment van 2,8–3,2 N·m. Als u dit niet doet, werkt het apparaat mogelijk niet goed of kan het beschadigd raken tijdens gebruik.

**PL** Zdjąc warstwy izolacyjne z wyjściowego kabla zasilania AC na zalecanej długości (17–19 mm) i zacisnąć na obnażonych przewodach dostarczone w zestawie złącza końcówki kabla. Końcówki kabla muszą być całkowicie wsunięte do otworów. Dokręcić żyły kabla, przykładając moment obrotowy 2,8–3,2 N·m. W przeciwnym razie urządzenie może nie działać prawidłowo lub ulec uszkodzeniu podczas działania.

**PT-BR** Decape as camadas de isolamento do cabo de alimentação de saída CA pelo comprimento recomendado (17 a 19 mm) e crimpe os condutores do cabo com os terminais de extremidade de cabo entregues. Certifique-se de que os terminais de extremidade de cabo estejam completamente inseridos nos pontos de inserção do condutor. Aperte os condutores do cabo para um torque de 2,8–3,2 N·m. Caso contrário, o dispositivo pode não funcionar corretamente ou ser danificado durante a operação.

**SQ** Zhvishni shtresat izoluese të kablos së energjisë dalje AC në gjatësinë e rekomanduar (17–19 mm) dhe mbërtheni përcuesit e kablos me terminalet fundore të kordonit të ofruar. Sigurohuni që terminalet fundore të kordonit të jenë futur tërësisht brenda pikave të vendosjes së përcuesit. Shtrëngoni përcuesit e kablos në një forcë rrotullimi prej 2,8–3,2 N·m. Përndryshe pajisja mund të mos punojë siç duhet ose të dëmtohet gjatë funksionimit.

**BS** Skinite izolacione slojeve izlaznog kabla za napajanje naizmeničnom strujom u preporučenoj dužini (17–19 mm) i stegnite provodnike kabla isporučenim krajnjim terminalima kabla. Vodite računa da terminali na kraju kabla budu potpuno unutar mjesta za umetanje provodnika. Zategnite provodnike kabla na obrtni moment od 2,8–3,2 N·m. U suprotnom, uređaj možda neće pravilno raditi ili će se oštetiti tokom rada.

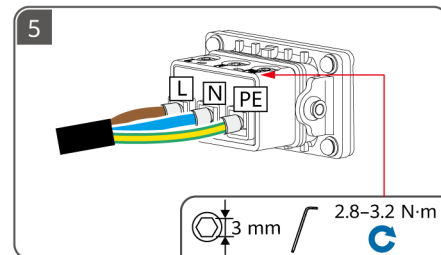
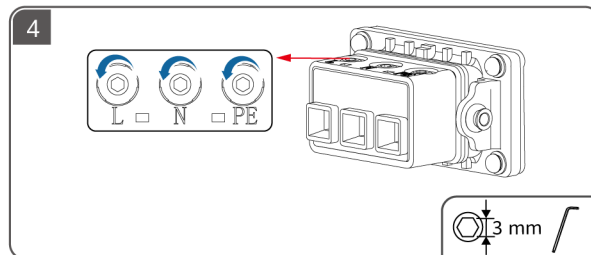
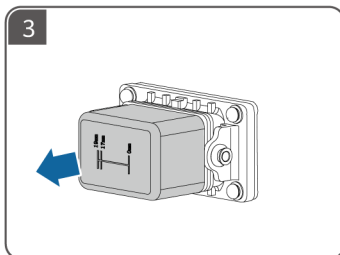
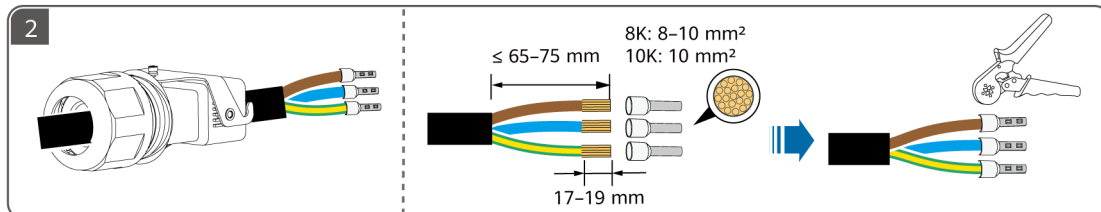
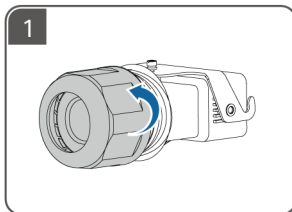

# 6

**EN-GB** Preparing Signal Cables

**NL** Signaalkabels voorbereiden

**PL** Przygotowanie kabli sygnałowych

**PT-BR** Preparação de cabos de sinal

**SQ** Përgatitja e kablllove të sinjalit

**BS** Priprema signalnih kablova

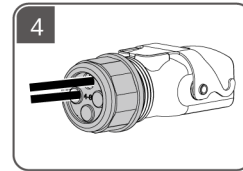
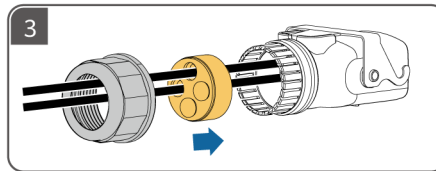
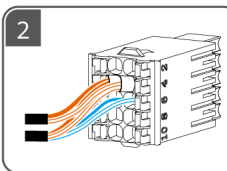
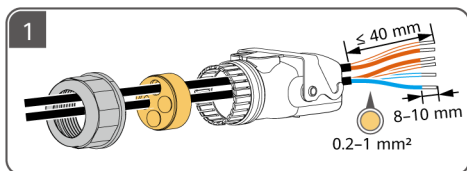

- |       |       |       |       |     |     |     |     |     |    |
|-------|-------|-------|-------|-----|-----|-----|-----|-----|----|
| 1     | 2     | 3     | 4     | 5   | 6   | 7   | 8   | 9   | 10 |
| 485B1 | 485A1 | 485B2 | 485A2 | GND | EN+ | DI1 | DI2 | GND | PE |

- |                   |                   |              |                   |
|-------------------|-------------------|--------------|-------------------|
| 1                 | 2                 | 3            | 4                 |
| COM-1 RS485A1_INV | COM-2 RS485B1_INV | COM-3 DO_INV | COM-4 DO_INV_CGND |

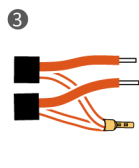
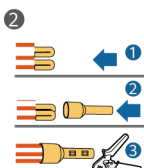
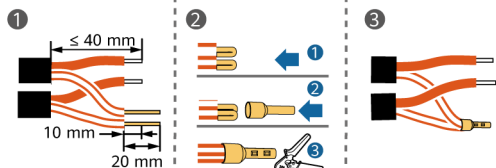
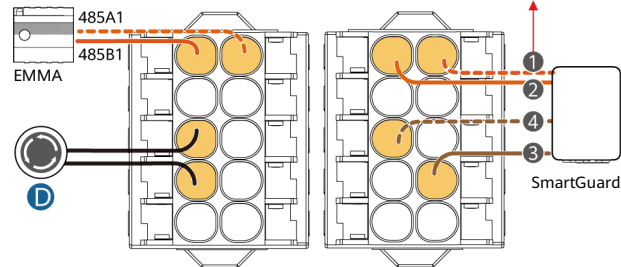
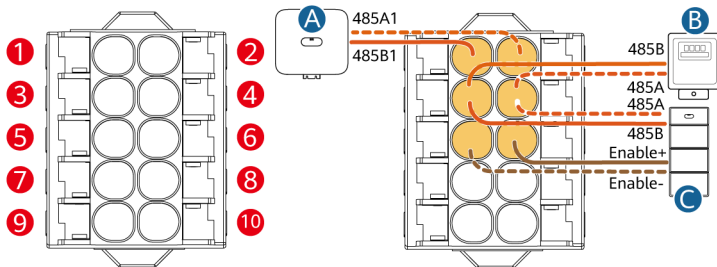

**A**  
**EN-GB** Inverter  
**NL** Omvormer  
**PL** Falownik  
**PT-BR** Inversor  
**SQ** Inverteri  
**BS** Inverter

**B**  
**EN-GB** Power metre  
**NL** Stroommeter  
**PL** Licznik energii  
**PT-BR** Medidor de energia  
**SQ** Matësi i energjisë  
**BS** Brojilo električne energije

**C**  
**EN-GB** Battery  
**NL** Batterij  
**PL** Bateria  
**PT-BR** Bateria  
**SQ** Bateria  
**BS** Baterija

**D**  
**EN-GB** Rapid shutdown switch/DRM  
**NL** Sneluitschakelaar/DRM  
**PL** Przetacznik szybkiego wyłączenia / DRM  
**PT-BR** Interruptor de desligamento rápido/DRM  
**SQ** Çelësi i fikjes së menjëhershme/DRM  
**BS** Prekidač za brzo gašenje/DRM



# 7

**EN-GB** Electrical Connections

**NL** Elektrische aansluitingen

**PL** Połączenia elektryczne

**PT-BR** Conexões elétricas

**SQ** Lidhjet elektrike

**BS** Električni priključci

**EN-GB** Connecting Signal Cables

**NL** Signaalkabels aansluiten

**PL** Podłączenie kabli sygnałowych

**PT-BR** Conexão de cabos de sinal

**SQ** Lidhja e kablove të sinjalit

**BS** Spajanje signalnih kablova

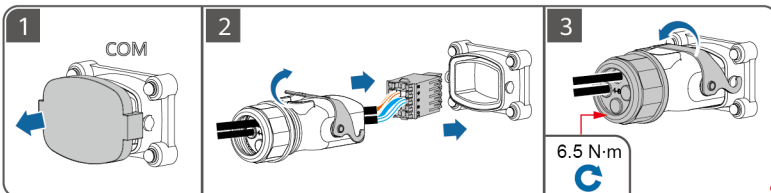

**EN-GB** Installing an Antenna

**NL** Een antenne installeren

**PL** Montaż anteny

**PT-BR** Instalação de uma antena

**SQ** Instalimi i një antene

**BS** Montaža antene

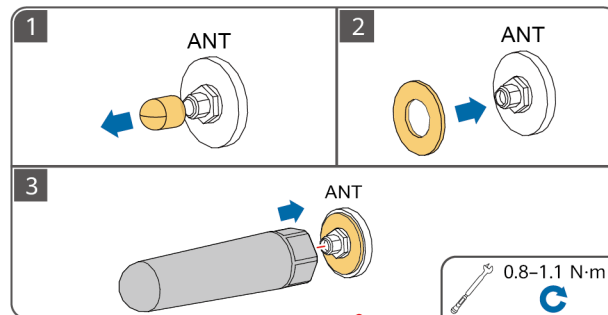

**EN-GB** Connecting DC Input Power Cables

**NL** DC-ingangskabels aansluiten

**PL** Podłączenie wejściowych kabli zasilania DC

**PT-BR** Conexão dos cabos de alimentação de entrada CC

**SQ** Lidhja e kablove të energjisë hyrëse DC

**BS** Spajanje ulaznih kablova za napajanje istosmjernom strujom

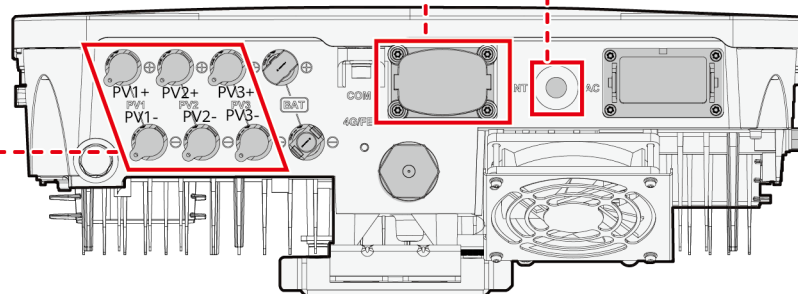
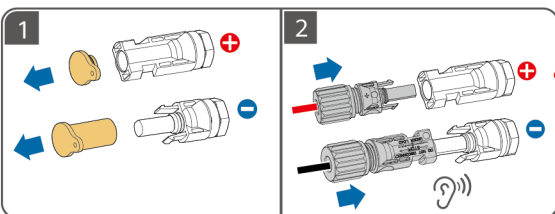

**EN-GB** Connecting Battery Cables

**NL** Batterijkabels aansluiten

**PL** Podłączenie przewodów baterii

**PT-BR** Conexão dos cabos da bateria

**SQ** Lidhja e kablllove të baterisë

**BS** Spajanje kablova za bateriju

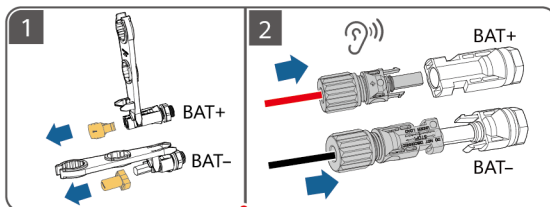

**EN-GB** Connecting an AC Output Power Cable

**NL** Een AC-uitgangskabel aansluiten

**PL** Podłączenie wyjściowych kabli zasilania

**PT-BR** Conexão de um cabo de alimentação de saída CA

**SQ** Lidhja e një kablllove të energjisë dalëse AC

**BS** Spajanje izlaznog kabla za napajanje naizmeničnom strujom

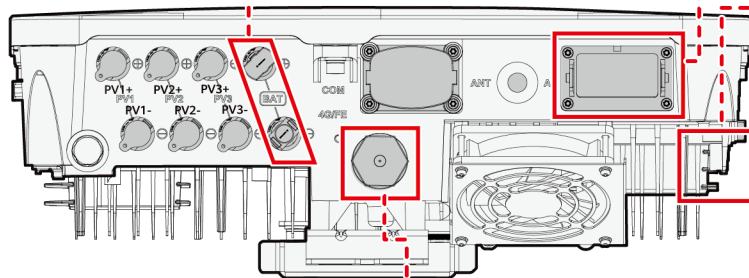
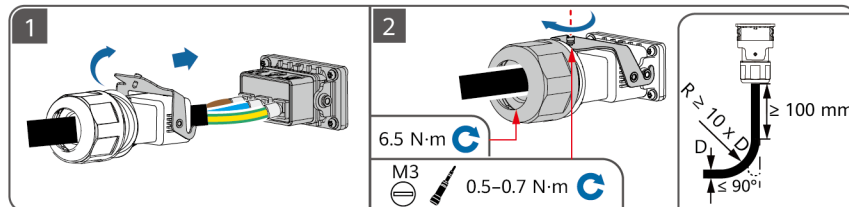

**EN-GB** Connecting a PE Cable

**NL** Een PE-kabel aansluiten

**PL** Podłączenie przewodu PE

**PT-BR** Conexão de um cabo de PE

**SQ** Lidhja e një kablllove PE

**BS** Spajanje PE kabla

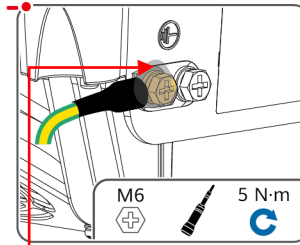

**EN-GB** Installing the Smart Dongle

**NL** De Smart Dongle installeren

**PL** Montaż Smart Dongle

**PT-BR** Instalação do Smart Dongle

**SQ** Instalimi i Smart Dongle

**BS** Instaliranje Smart Dongle

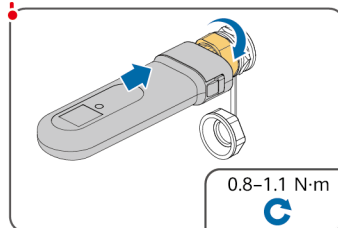

**EN-GB** Apply paint or take other protection measures.

**NL** Breng verf aan of neem andere beschermingsmaatregelen.

**PL** Nałożyć farbę lub inne zabezpieczenia.

**PT-BR** Aplique tinta ou tome outras medidas de proteção.

**SQ** Aplikoni bojë ose merrni masa mbrojtëse të tjera.

**BS** Nanesite farbu ili poduzmite druge mjere zaštite.

# 8

**EN-GB** Power-On and Commissioning

**NL** Inschakeling en inbedrijfstelling

**PL** Rozruch i przekazanie do eksploatacji

**PT-BR** Inicialização e comissionamento

**SQ** Ndezja dhe vënia në punë

**BS** Uključivanje i puštanje u rad

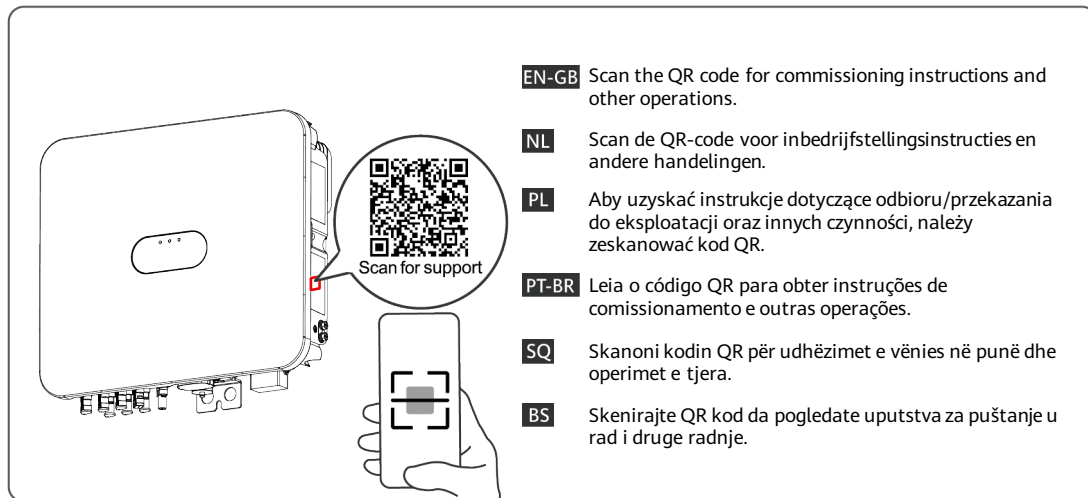
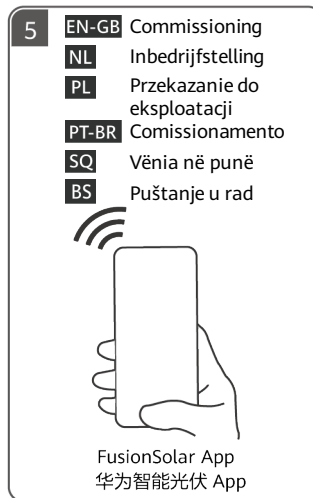
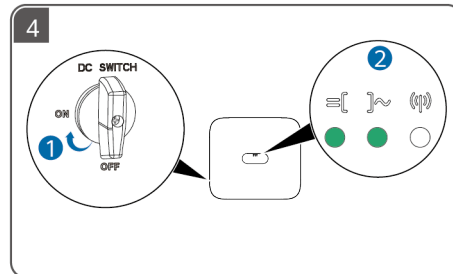
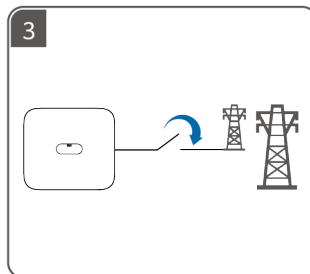
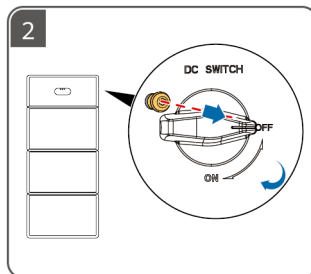
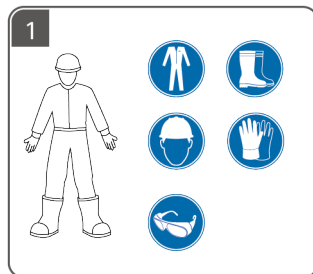

BG

HR

CS

DA

ET

FI

- BG** Преди да монтирате оборудването, прочетете внимателно потребителското ръководство, за да се запознаете с информацията за продукта и предпазните мерки за безопасност. Продуктовата гаранция не покрива повреди на оборудването, причинени от неспазване на указанията за съхранение, транспортиране, монтаж и употреба, посочени в този документ и в потребителското ръководство. Сканирайте QR кода на оборудването, за да видите потребителското ръководство и предпазните мерки за безопасност. Информацията в това ръководство подлежи на промяна без известие. Положени са всички усилия по отношение на точността на съдържанието на това ръководство, но всички твърдения, информация и препоръки в него не представляват никаква гаранция, изрична или подразбираща се.
- HR** Prije ugradnje opreme pažljivo pročitajte korisnički priručnik kako biste se upoznali s podacima o proizvodu i sigurnosnim mjerama opreza. Jamstvo proizvoda ne pokriva oštećenje opreme uzrokovano nepridržavanjem smjernica za pohranu, transport, ugradnju i upotrebu koje su navedene u ovom dokumentu i korisničkom priručniku. Skenirajte QR kod na opremi kako biste prikazali korisnički priručnik i sigurnosne mjere opreza. Informacije koje se nalaze u ovom dokumentu podliježu izmjeni bez prethodne najave. Tijekom pripreme ovog dokumenta nastojala se osigurati ispravnost sadržaja. Međutim, nijedna tvrdnja, informacija ili preporuka u dokumentu ne predstavlja nikakvu vrstu garancije, ni izričite ni implicitne.
- CS** Před instalací zařízení si pečlivě přečtěte uživatelskou příručku, abyste se seznámili s informacemi o výrobku a bezpečnostními opatřeními. Záruka na produkt se nevztahuje na poškození zařízení způsobené nedodržením pokynů pro skladování, přepravu, instalaci a používání uvedených v tomto dokumentu a v uživatelské příručce. Naskenováním QR kódu na zařízení zobrazíte uživatelskou příručku a bezpečnostní pokyny. Informace v tomto dokumentu se mohou bez upozornění měnit. Přípravě tohoto dokumentu bylo věnováno velké úsilí s cílem zajistit přesnost jeho obsahu, avšak žádná tvrzení, informace a doporučení v tomto dokumentu nepředstavují žádnou záruku jakéhokoli druhu, a to ani výslovnou, ani předpokládanou.
- DA** Før udstyret installeres, skal du læse brugervejledningen omhyggeligt for at blive fortrolig med produktoplysninger og sikkerhedsforanstaltninger. Produktets garanti dækker ikke skader på udstyret, der skyldes manglende overholdelse af retningslinjer for opbevaring, transport, installation og brug som angivet i dette dokument og i brugervejledningen. Scan QR-koden på udstyret for at få brugervejledningen og sikkerhedsforanstaltningerne vist. Oplysningerne i dette dokument kan ændres uden forudgående varsel. Vi har gjort vores ypperste for, at indholdet i dette dokument er korrekt, men alle de udsagn, oplysninger og anbefalinger, der forekommer i dokumentet, udgør på ingen måde og skal ikke opfattes som garantier, hverken udtrykkelige eller stiltiende.
- ET** Enne seadme paigaldamist lugege kasutusjuhend hoolikalt läbi, et tutvuda tooteate ja ohutusabinõuetega. Tootegarantii ei kata seadme kahjustusi, mis on põhjustatud selles dokumendis ja kasutusjuhendis kirjeldatud ladustamis-, transportimis-, paigaldus- ja kasutamishüste eiramisest. Kasutusjuhendi ja ohutusabinõuete vaatamiseks skannige seadmel olevat QR-koodi. Käesolevas dokumendis sisalduvat teavet võidakse ette teatamata muuta. Selle dokumendi koostamisel on soovitud igati tagada selle sisu täpsus, kuid ükski selles dokumendis sisalduv avaldus, teavitus ega soovitus ei ole aluseks ühelegi otsesele või kaudsele garantiile.
- FI** Tutustu laitteen tietoihin ja turvallisuusohjeisiin ennen laitteen asennusta lukemalla käyttöohje huolellisesti. Tuotteen takuu ei kata laitevaurioita, jotka johtuvat tässä asiakirjassa ja käyttöohjeessa määritettyjen varastoinnin, kuljetuksen, asennuksen ja käytön suuntaviivojen noudattamatta jättämisestä. Katso käyttöohje ja turvallisuusohjeet skannaamalla laitteessa oleva QR-koodi. Tässä asiakirjassa olevia tietoja voidaan muuttaa ilman ennakkoilmoitusta. Tämän asiakirjan valmistelussa on pyritty varmistamaan sisällön tarkkuus, mutta mitkään tässä asiakirjassa olevat lausumat, tiedot ja suositukset eivät edusta minkäänlaista nimenomaista tai oletettua takuuta.

# 1

**BG** Монтажни изисквания

**HR** Zahtjevi za ugradnju

**CS** Požadavky na instalaci

**DA** Installationskrav

**ET** Paigaldamiskõuded

**FI** Asennusvaatimukset

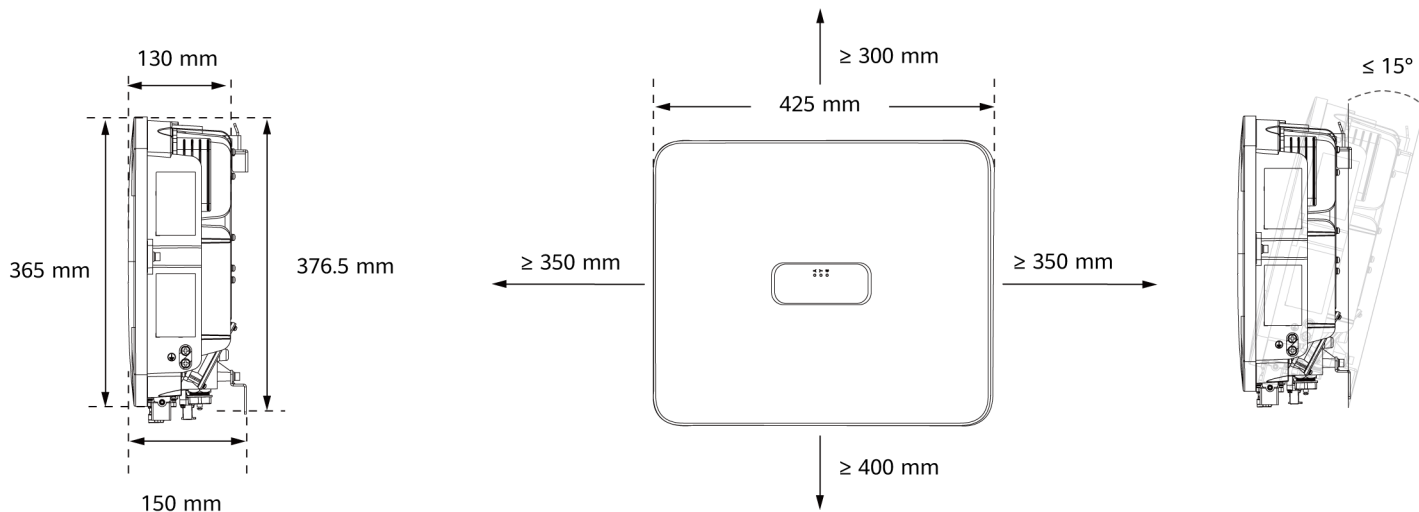

# 2

**BG** Монтиране на устройството

**HR** Ugradnja uređaja

**CS** Instalace zařizení

**DA** Installation af enheden

**ET** Seadme paigaldamine

**FI** Laitteen asennus

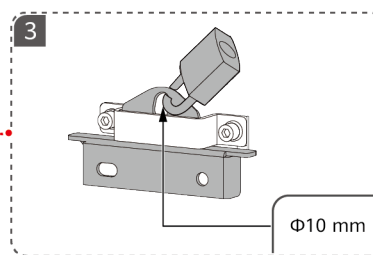
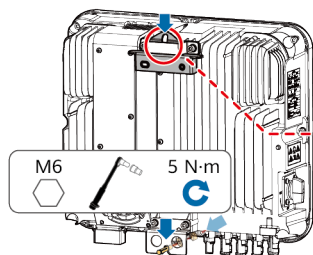
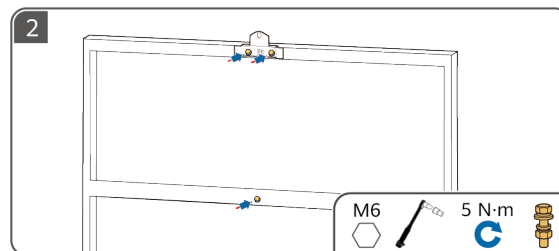
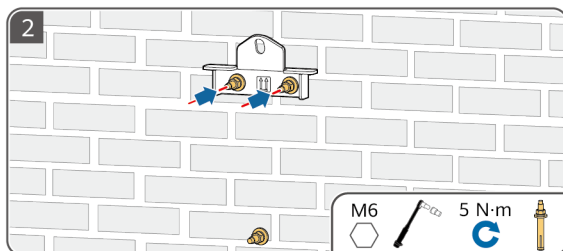
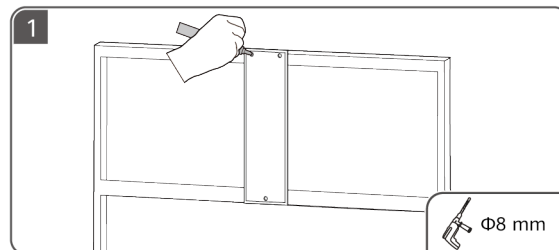
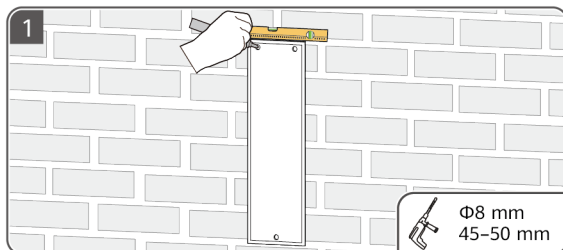

# 3

**BG** Подготовка на PE кабел

**HR** Priprema kabla PE

**CS** Příprava kabelu PE

**DA** Klargøring af et PE-kabel

**ET** Maanduskaabli ettevalmistamine

**FI** PE-kaapelin valmistelu

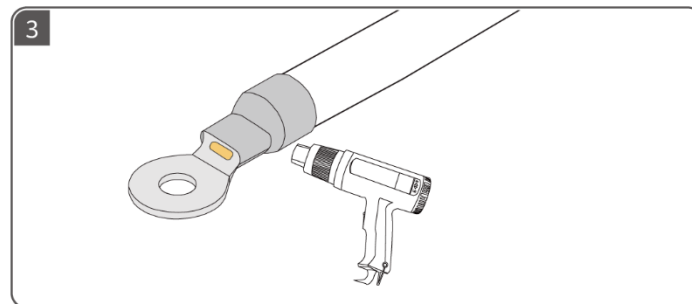
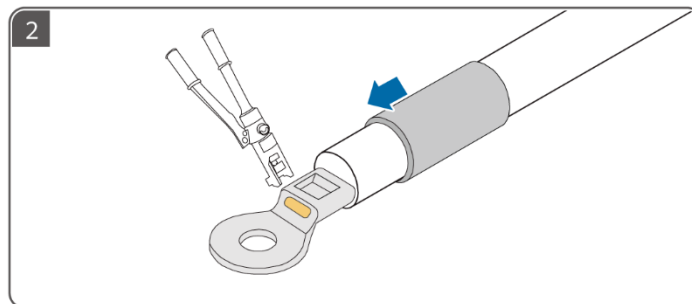
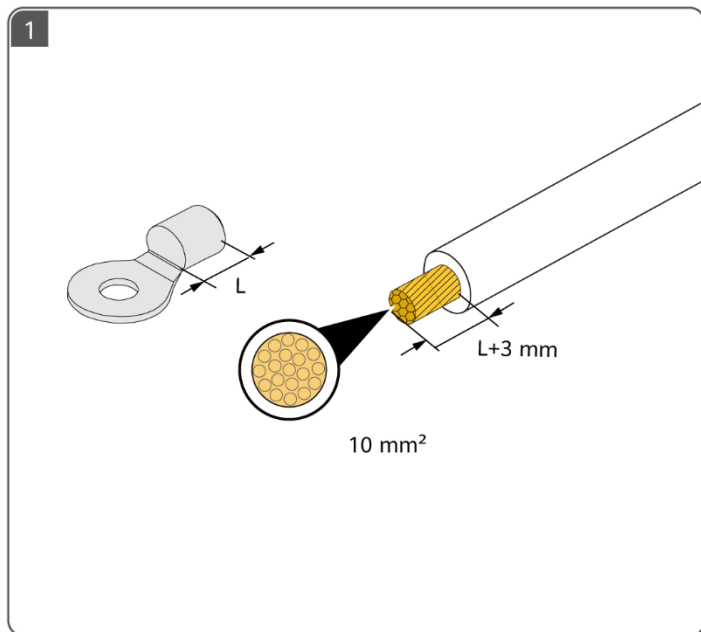



# 4

**BG** Подготовка на DC кабелите

**HR** Priprema kablova za istosmjernu struju

**CS** Příprava kabelů DC

**DA** Klargøring af jævnstrømskablerne

**ET** Alalisvoolukaablite ettevalmistamine

**FI** DC-kaapeleiden valmistelu

**BG** Използвайте положителните и отрицателните метални клеми и DC конекторите, доставени с инвертора.

**HR** Upotrijebite pozitivne i negativne metalne terminale i priključke za istosmjernu struju koji su priloženi uz inverter.

**CS** Použijte kladné a záporné kovové svorky a DC konektory dodané se střídačem.

**DA** Brug de positive og negative metalterminaler og de jævnstrømsstikforbindelser, der blev leveret med inverteren.

**ET** Kasutage inverteriga kaasasolevaid positiivseid ja negatiivseid metallklemme ning alalisvoolupistikuid.

**FI** Käytä invertterin mukana toimitettuja positiivisia ja negatiivisia metallinapoja ja DC-liittimiä.

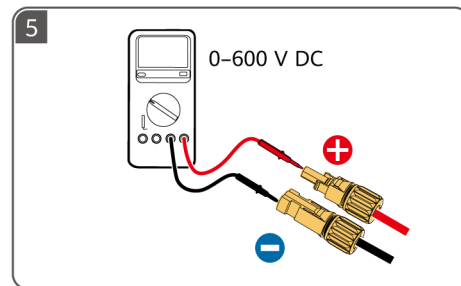
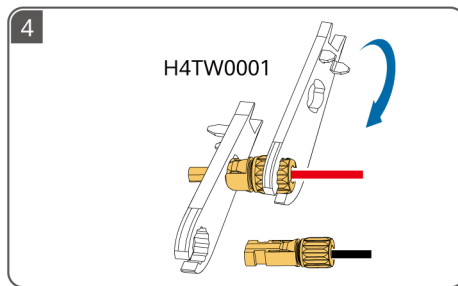
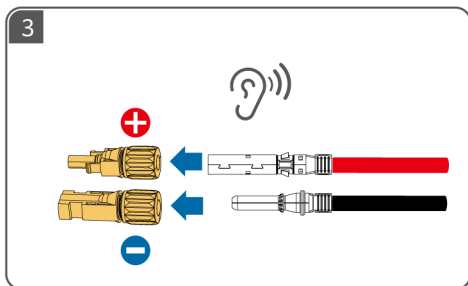
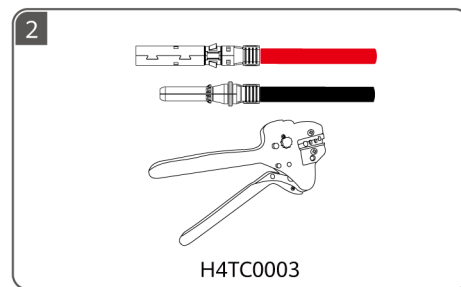
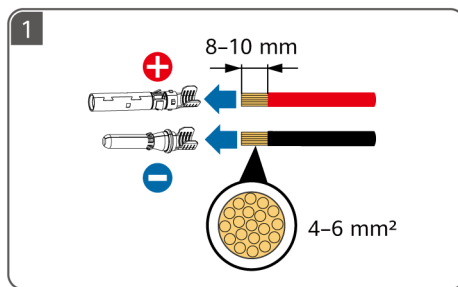
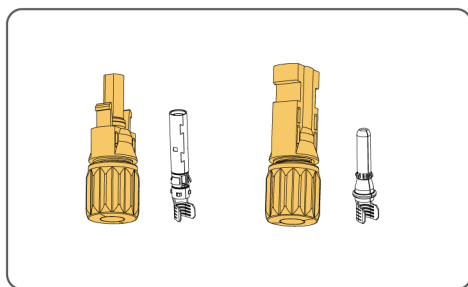

# 5

**BG** Подготовка на AC кабел

**HR** Priprema kabla za izmjeničnu struju

**CS** Příprava kabelu střídavého proudu

**DA** Klargøring af et vekselstrømskabel

**ET** Vahelduvoolukaabli ettevalmistamine

**FI** AC-kaapelin valmistelu



**BG** ① Не свързвайте товари между инвертора и AC превключателя, които е свързан директно към инвертора. В противен случай превключателят може да се задейства по грешка. ② Ако се използва AC превключател със спецификации извън местните стандарти и разпоредби или препоръките на Huawei, превключателят може да не успее да се изключи своевременно в случай на изключения и да доведе до сериозни повреди. ③ Всеки инвертор трябва да бъде оборудван с превключател на AC изхода. Към един и същ превключател на AC изхода не може да се свързва повече от един инвертор. ④ За да сте сигурни, че инверторът може да бъде безопасно изключен от електрическа мрежа при възникване на изключение, свържете AC превключател към AC страната на инвертора. Изберете подходящ AC превключател в съответствие с местните индустриални стандарти и разпоредби.

**HR** ① Nemojte priključivati potrošače između invertera i prekidača za izmjeničnu struju koji je izravno priključen s inverterom. U suprotnom bi se prekidač slučajno mogao aktivirati. ② Ako se prekidač za izmjeničnu struju koristi sa specifikacijama koje premašuju lokalne standarde, propise ili preporuke tvrtke Huawei, prekidač se može prekasno isključiti u iznimnim slučajevima te uzrokovati ozbiljne kvarove. ③ Svaki inverter mora se opremiti prekidačem za izlaznu izmjeničnu struju. Na isti prekidač za izlaznu izmjeničnu struju nije moguće priključiti više invertera. ④ Kako biste bili sigurni da se inverter može sigurno odspojiti s električne mreže kada dođe do iznimke, priključite prekidač za izmjeničnu struju na izmjeničnu stranu invertera. Odaberite prikladan prekidač za izmjeničnu struju sukladno lokalnim industrijskim standardima i propisima.

**CS** ① Nepřipojujte zátěž mezi střídač a spínač střídavého proudu, který je přímo připojen ke střídači. V opačném případě může dojít k chybnému vypnutí spínače. ② Pokud je použit spínač střídavého proudu se specifikacemi nad rámec místních norem, předpisů nebo doporučení společnosti Huawei, může se stát, že se spínač v případě výjimek nevyneče včas, což může způsobit vážné poruchy. ③ Každý střídač musí být vybaven vypínačem střídavého proudu. Ke stejnému výstupnímu spínači střídavého proudu nelze připojit více střídačů. ④ Abyste zajistili bezpečné odpojení střídače od energetické sítě v případě, že nastane výjimka, připojte na střídavou stranu střídače spínač střídavého proudu. Vyberte vhodný spínač střídavého proudu v souladu s místními průmyslovými normami a předpisy.

**DA** ① Undgå at tilslutte belastninger mellem inverteren og den vekselstrømskontakt, der er direkte forbundet til inverteren. Ellers kan kontakten udløses ved en fejl. ② Hvis der anvendes en vekselstrømskontakt, der har specifikationer, som ligger uden for lokale standarder, forskrifter eller Huaweis anbefalinger, vil kontakten muligvis ikke slå fra i tide i tilfælde af undtagelser, hvorved alvorlige fejl kan opstå. ③ Hver inverter skal være forsynet med en vekselstrømsudgangskontakt. Der kan ikke sluttes flere invertere til den samme vekselstrømsudgangskontakt. ④ For at sikre, at inverteren på sikker vis kan kobles fra elnettet, når der opstår en undtagelse, skal du slutte en vekselstrømskontakt til inverterens vekselstrømside. Vælg en passende vekselstrømskontakt i overensstemmelse med lokale branchestandarder og forskrifter.

**ET** ① Ärge ühendage elektriseadmeid muunduri ja vahelduvoolulüli vahele, mis ühendatakse otse inverteriga. Vastasel juhul võib lüüti rakenduda juhuslikult. ② Kui vahelduvoolulüülit kasutatakse kohalikest standarditest, eeskirjadest või Huawei soovitatuse erinevate spetsifikatsioonidega, ei pruugi lüüti erandite korral õigel ajal välja lülituda, mis põhjustab tõsiseid rikkeid. ③ Igal inverteril peab olema vahelduvoolu väljundlüüti. Mitut inverterit ei saa ühendada sama vahelduvoolu väljundlülitiga. ④ Tagamaks, et inverterit saab erandkorras ohutult vooluvõrgust lahti ühendada, ühendage vahelduvoolulüüti inverteri vahelduvoolu poolega. Valige sobiv vahelduvoolulüüti vastavalt kohalikele tööstusstandarditele ja eeskirjadele.

**FI** ① Älä liitä kuormia inverterin ja suoraan invertertiin yhteydessä olevan AC-kytkimen välille. Muutoin kytkin voi lauetta vahingossa. ② Jos AC-kytkintä on käytetty paikalliset standardit, määräykset tai Huawein suosittu ylittävillä määrityksillä, kytkin ei välttämättä pysty katkaisemaan poikkeustapauksissa ajoissa, mikä aiheuttaa vakavia virheitä. ③ Jokainen inverterti on varustettava AC-lähtökytkimellä. Useita inverttereitä ei voi liittää samaan AC-lähtökytkimeen. ④ Jotta inverterti voidaan kytkeä turvallisesti irti sähköverkosta poikkeustilanteissa, liitä AC-kytkin inverterin AC-puolelle. Valitse asianmukainen ja paikallisten standardien ja määräysten mukainen AC-kytkin.

	Компонент	Описание	Номинално напрежение	Номинален ток
<b>BG</b>	AC превключвател	Препоръчва се: еднофазен AC прекъсвач	≥ 250 V AC	8K: 50 A 10K: 63 A

	Komponenta	Opis	Nazivni napon	Nazivna struja
<b>HR</b>	Prekidač za izmjeničnu struju	Preporučeno: jednofazna glavna sklopka za izmjeničnu struju	≥ 250 V AC	8K: 50 A 10K: 63 A

	Součást	Popis	Jmenovité napětí	Jmenovitý proud
<b>CS</b>	Spínač střídavého proudu	Doporučeno: jednofázový jistič střídavého proudu	≥ 250 V STŘ.	8K: 50 A 10K: 63 A

	Komponent	Beskrivelse	Nominel spænding	Nominel strømstyrke
<b>DA</b>	Vekselstrømskontakt	Anbefalet: enkeltfaset vekselstrømsafbryder	≥ 250 V AC	8K: 50 A 10K: 63 A

	Komponent	Kirjeldus	Nimipinge	Nimivool
<b>ET</b>	Vahelduvvoolulüliti	Soovitav: ühefaasiline vahelduvvoolu kaitselüliti	≥ 250 V AC	8K: 50 A 10K: 63 A

	Osa	Kuvaus	Nimellisjännite	Nimellisvirta
<b>FI</b>	AC-kytkin	Suositus: yksivaiheinen AC-katkaisija	≥ 250 V AC	8K: 50 A 10K: 63 A



**BG** Отстранете изолационните слоеве на изходния AC кабел с препоръчителната дължина (17-19 mm) и захванете проводниците на кабела с доставените крайни клемми за кабела. Уверете се, че крайните клемми на кабела са изцяло в точките за варване на проводниците. Затегнете кабелните проводници с въртящ момент от 2,8-3,2 N·m. В противен случай устройството може да не работи правилно или да се повреди по време на работа.

**HR** Uklonite slojeve izolacije s kabla za izlaznu izmjeničnu struju na preporučenoj duljini (od 17 do 19 mm) i priključite vodiče kabla s priloženim stopicama za krajeve kablova terminala. Pobrinite se da su stopice za krajeve kablova terminala u potpunosti unutar utora za vodiče. Pritegnite vodiče kabla uz zatezni moment od 2,8 do 3,2 N·m. U suprotnom bi moglo doći do nepravilnog rada uređaja ili oštećenja tijekom rada.

**CS** Odizolujte izolační vrstvy výstupního napájecího kabelu AC o doporučenou délku (17-19 mm) a zalisujte vodiče kabelu pomocí dodaných koncovek. Ujistěte se, že jsou koncovky šňůry zcela uvnitř míst pro zasunutí vodičů. Utáhněte vodiče kabelu utahovacím momentem 2,8-3,2 N·m. V opačném případě může dojít k nesprávnému chodu zařízení nebo k jeho poškození během provozu.

**DA** Fjern den anbefalede længde af vekselstrømsudgangskablets isoleringslag (17-19 mm), og krymp de leverede ledningsender på kablets ledere. Sørg for, at ledningsenderne er helt inde i lederindføringspunkterne. Fastgør kablets ledere op til et drejningsmoment på 2,8-3,2 N·m. Ellers vil enheden muligvis ikke fungere korrekt eller beskadiges under driften.

**ET** Eemaldage sobivas pikkuses (17–19 mm) vahelduvuulu väljundkaabli isolatsioonikihi ja suruge kaablijuhtmed saadud juhtme otsaklemmidega kokku. Veenduge, et juhtmeotsa klemmid oleksid täielikult juhtme sisestuspunktide sees. Pingutage kaableid pöördemomendiga 2,8–3,2 N·m. Vastasel juhul ei pruugi seade korralikult töötada või see võib saada töö käigus kahjustada.

**FI** Kuori AC-lähtövirtakaapelin eristekerros suositulta mitalta (17-19 mm) ja laita mukana toimitetut pääteliitännät johtimiin. Varmista, että pääteliitännät ovat täysin johtimen liitäntäpisteen sisällä. Kiristä johdinliittimet 2,8–3,2 Nm:n momenttiin. Muutoin laite ei välttämättä toimi oikein tai voi vaurioitua käytön aikana.

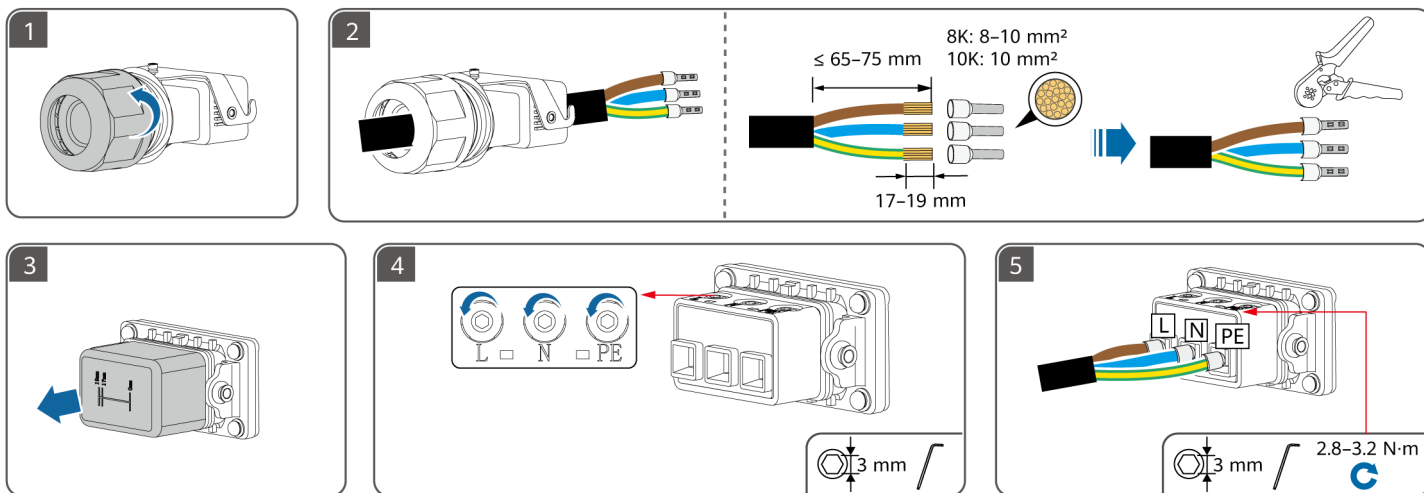

# 6

**BG** Подготовка на сигналните кабели  
**HR** Priprema signalnih kablova  
**CS** Příprava signálních kabelů

**DA** Klargøring af signalkabler  
**ET** Signaalkaablite ettevalmistamine  
**FI** Signaalkaapeleiden valmistelu

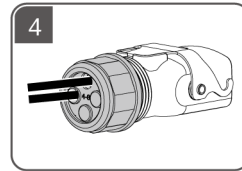
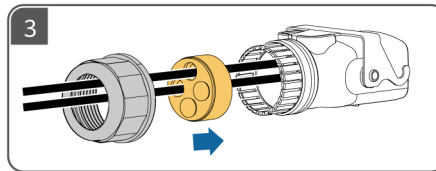
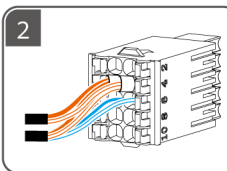
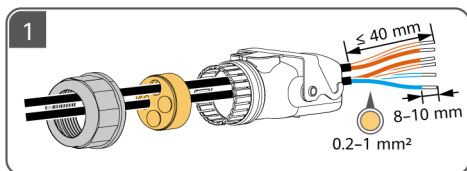

- |       |       |       |       |     |     |     |     |     |    |
|-------|-------|-------|-------|-----|-----|-----|-----|-----|----|
| 1     | 2     | 3     | 4     | 5   | 6   | 7   | 8   | 9   | 10 |
| 485B1 | 485A1 | 485B2 | 485A2 | GND | EN+ | DI1 | DI2 | GND | PE |

- |                   |                   |              |                   |
|-------------------|-------------------|--------------|-------------------|
| 1                 | 2                 | 3            | 4                 |
| COM-1 RS485A1_INV | COM-2 RS485B1_INV | COM-3 DO_INV | COM-4 DO_INV_CGND |

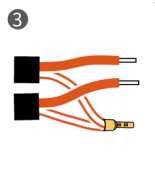
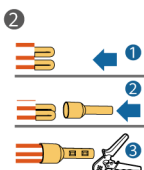
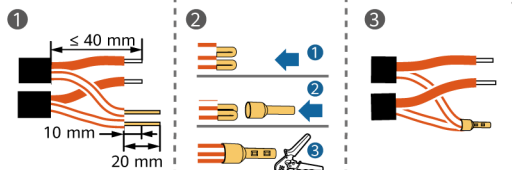
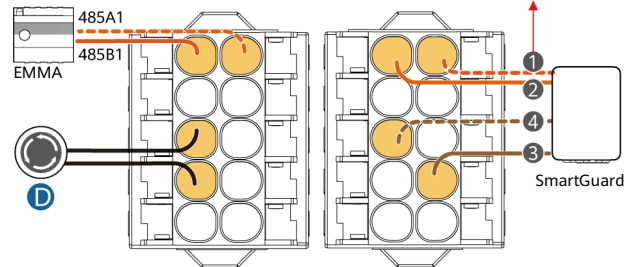
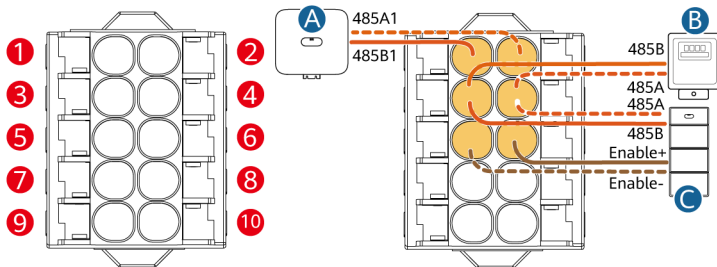

**A**  
**BG** Инвертор  
**HR** Inverter  
**CS** Střídač  
**DA** Inverter  
**ET** Inverter  
**FI** Invertteri

**B**  
 Електромер  
 Vatmeter  
 Měřič výkonu  
 Effektmåler  
 Voolumõõtja  
 Tehomittari

**C**  
 Батерия  
 Bateria  
 Akumulátor  
 Batteri  
 Aku  
 Akku

**D**  
 Превключвател за бързо изключване/DRM  
 Prekidač za naglo isključvanje / DRM  
 Přepínač rychlého vypnutí/DRM  
 Kontakt til hurtig nedlukning/DRM  
 Kiire väljalülituslüüti / energianõudluse režiim  
 Turvakytkin/DRM

# 7

**BG** Електрически връзки  
**HR** Električni spojevi  
**CS** Elektrická připojení

**DA** Elektriske tilslutninger  
**ET** Elektriühendus  
**FI** Sähkökytkennät

**BG** Свързване на сигнални кабели  
**HR** Priključivanje signalnih kablova  
**CS** Připojení signálních kabelů

**DA** Tilslutning af signalkablerne  
**ET** Vahelduvoolu signaalkaablite ühendamine  
**FI** Signaalkaapeleiden liittäminen

**BG** Инсталиране на антена  
**HR** Ugradnja antene  
**CS** Instalace antény

**DA** Installation af en antenne  
**ET** Antenni paigaldamine  
**FI** Antennin asennus

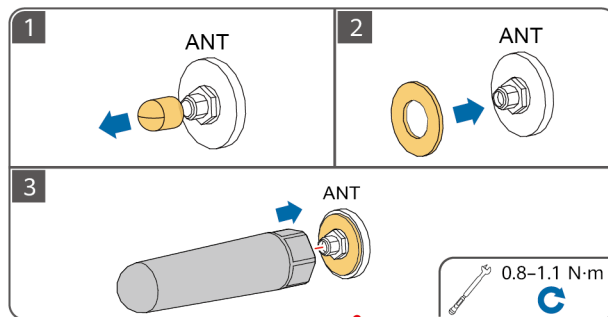
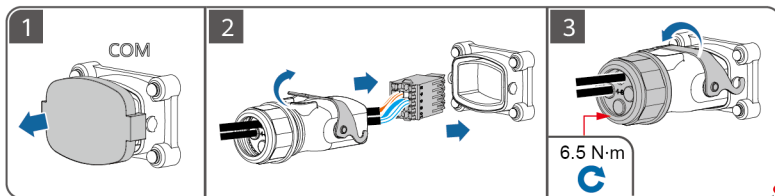

**BG** Свързване на DC входящи захранващи кабели  
**HR** Priključivanje kablova za ulaznu istosmjernu struju  
**CS** Připojení vstupních napájecích kabelů DC  
**DA** Tilslutning af jævnstrømsindgangskablerne  
**ET** Alalisvoolu toitekaablite ühendamine  
**FI** DC-syöttövirtakaapeleiden liittäminen

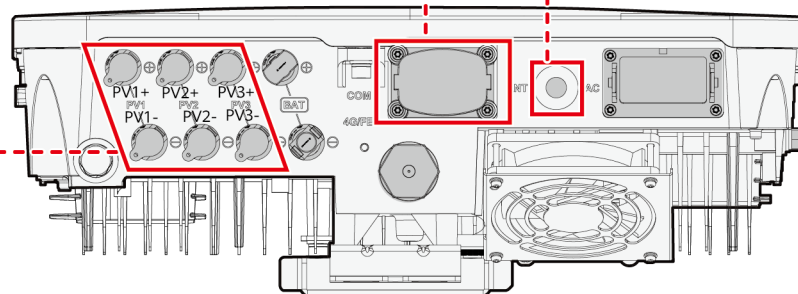
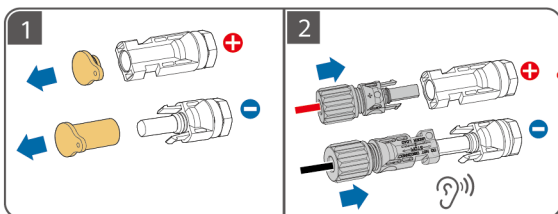

**BG** Свързване на кабели на батерия

**HR** Priključivanje kablova za bateriju

**CS** Připojení kabelů baterie

**DA** Tilslutning af batterikablerne

**ET** Akukaablite ühendamine

**FI** Akkukaapeleiden liittäminen

**BG** Свързване на АС изходящ захранващ кабел

**HR** Priključivanje kabla za izlaznu izmjeničnu struju

**CS** Připojení výstupního napájecího kabelu AC

**DA** Tilslutning af et vekselstrømsudgangskabel

**ET** Vahelduvoolu väljundkaabli ühendamine

**FI** AC-syöttövirtakaapeleiden liittäminen

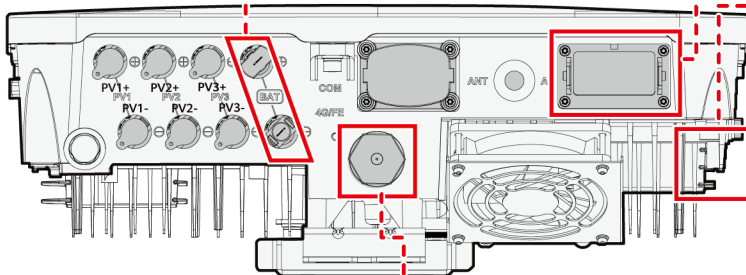
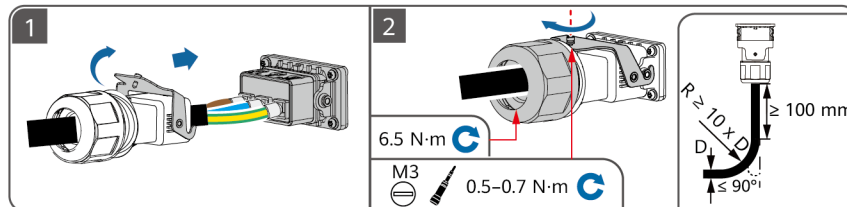
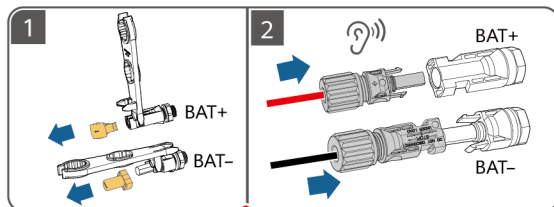

**BG** Свързване на PE кабел

**HR** Priključivanje kabla PE

**CS** Připojení kabelu PE

**DA** Tilslutning af et PE-kabel

**ET** Maanduskaabli ühendamine

**FI** PE-kaapelin liittäminen

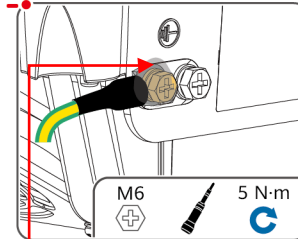

**BG** Монтаж на Smart Dongle

**HR** Instaliranje uređaja Smart Dongle

**CS** Instalace hardwarového klíče Smart Dongle

**DA** Installation af Smart Dongle

**ET** Smart Dongle'i paigaldamine

**FI** Smart Donglen asentaminen

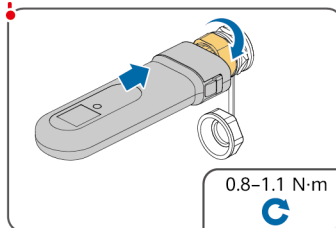

**BG** Нанесете боя или вземете други мерки за защита.

**HR** Nanesite boju ili poduzmite druge mjere zaštite.

**CS** Použijte nátěr nebo provedte jiná ochranná opatření.

**DA** Påfør maling, eller træf andre beskyttelsesforanstaltninger.

**ET** Kasutage värvi või muid kaitsemeetmeid.

**FI** Käytä maalia tai tee muita suojoitoimenpiteitä.

# 8

**BG** Включване на захранването и въвеждане в експлоатация

**HR** Uključivanje i puštanje u pogon

**CS** Zapnutí a uvedení do provozu

**DA** Tænding og idriftsættelse

**ET** Sisselülitamine ja kasutuselevõtmine

**FI** Käynnistys ja käyttöönotto

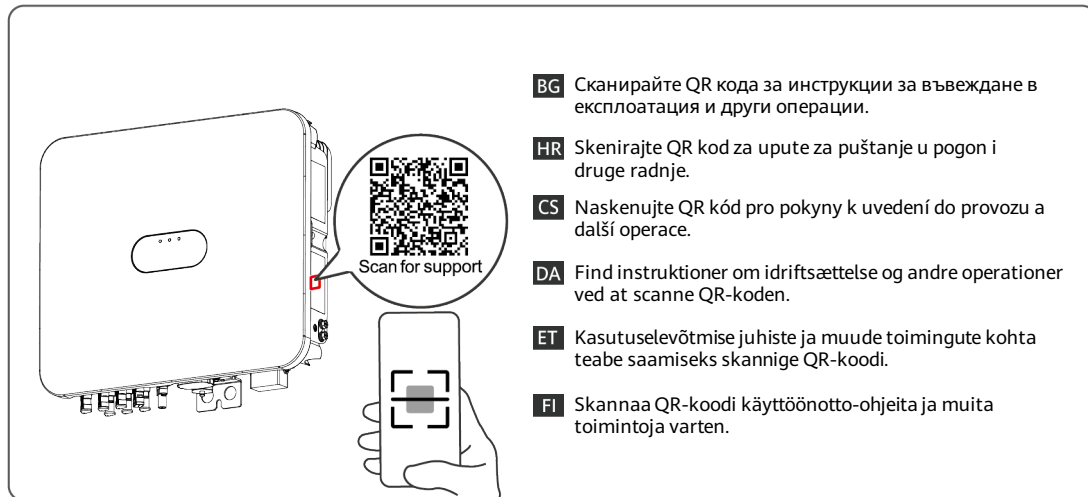
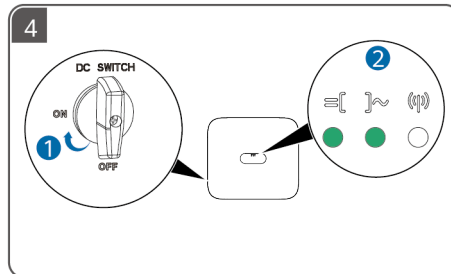
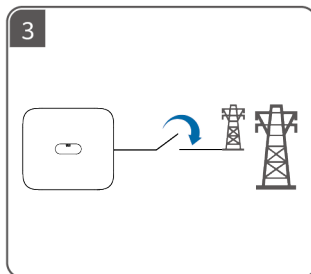
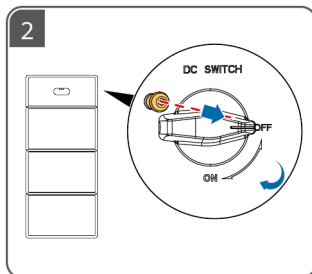
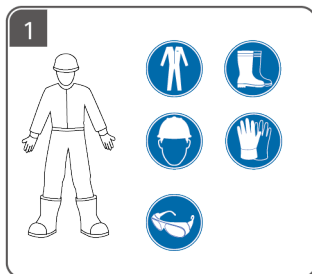



EL

HU

LV

LT

MK

CNR

- EL** Πριν εγκαταστήσετε τον εξοπλισμό, διαβάστε προσεκτικά το εγχειρίδιο χρήσης για να εξοικειωθείτε με τις πληροφορίες του προϊόντος και τις προφυλάξεις ασφαλείας. Η εγγύηση του προϊόντος δεν καλύπτει ζημιές στον εξοπλισμό που προκαλούνται από μη τήρηση των οδηγιών αποθήκευσης, μεταφοράς, εγκατάστασης και χρήσης που καθορίζονται σε αυτό το έγγραφο και στο εγχειρίδιο χρήσης. Σαρώστε τον κωδικό QR στον εξοπλισμό για να δείτε το εγχειρίδιο χρήσης και τις προφυλάξεις ασφαλείας. Οι πληροφορίες στο παρόν έγγραφο υπόκεινται σε αλλαγή χωρίς ειδοποίηση. Έχει καταβληθεί κάθε προσπάθεια για την προετοιμασία του παρόντος εγγράφου ώστε να διασφαλιστεί η ακρίβεια του περιεχομένου, αλλά όλες οι δηλώσεις, οι πληροφορίες και οι συστάσεις σε αυτό το έγγραφο δεν αποτελούν κανενός είδους εγγύηση, ρητή ή συνεπαγόμενη.
- HU** A berendezés telepítése előtt olvassa el figyelmesen a felhasználói kézikönyvet, hogy megismerje a termékinformációkat és a biztonsági óvintézkedéseket. A termékgarancia nem terjed ki a jelen dokumentumban és a felhasználói kézikönyvben meghatározott tárolási, szállítási, telepítési és használati utasítások be nem tartása miatt bekövetkezett készülékkárokra. Olvassa be a berendezésen található QR-kódot a felhasználói kézikönyv és a biztonsági óvintézkedések megtekintéséhez. A dokumentumban közölt adatok előzetes értesítés nélkül változhatnak. A dokumentum elkészítésekor mindent megtettünk annak érdekében, hogy biztossítsuk a benne foglaltak pontosságát, azonban a dokumentumban szereplő kijelentések, információk és ajánlások nem minősülnek közvetlen vagy közvetett garanciának.
- LV** Pirms iekārtas uzstādīšanas rūpīgi izlasiet lietotāja rokasgrāmatu, lai iepazītos ar informāciju par produktu un drošības pasākumiem. Produkta garantija neattiecas uz iekārtas bojājumiem, kas radušies, neievērojot šajā dokumentā un lietotāja rokasgrāmatā norādītos glabāšanas, transportēšanas, uzstādīšanas un lietošanas norādījumus. Skenējiet QR kodu uz iekārtas, lai apskatītu lietotāja rokasgrāmatu un drošības norādījumus. Šajā dokumentā ietvertā informācija var tikt mainīta bez iepriekšēja brīdinājuma. Sagatavojot šo dokumentu, ir darīts viss iespējams, lai nodrošinātu tā saturu precizitāti, tomēr šajā dokumentā ietvertie paziņojumi, informācija un ieteikumi nav uzskatāmi ne par kāda veida garantiju — ne tiešu, ne izrietošu.
- LT** Prieš montuodami įrangą, atidžiai perskaitykite naudojimo instrukciją, kad susipažintumėte su informacija apie gaminį ir saugos priemonėmis. Produkto garantija neapima įrangos pažeidimų, atsiradusių nesilaikant šiame dokumente ir naudojimo instrukcijoje nurodytų laikymo, transportavimo, montavimo ir naudojimo nurodymų. Nuskaitykite ant įrenginio esantį QR kodą, kad peržiūrėtumėte naudojimo instrukciją ir saugos priemones. Šiame dokumente pateikta informacija gali būti keičiama neįspėjus. Rengiant šį dokumentą, visomis išgalėmis stengtasi užtikrinti jo turinio tikslumą, tačiau nė vienas pareiškimas, informacija ir rekomendacija šiame dokumente nereiškia jokios aiškiai išreikštos arba numanomos garantijos.
- MK** Пред монтирањето на опремата, внимателно прочитајте го прирачникот за корисници за да се запознаете со информациите за производот и безбедносните мерки на претпазливост. Гаранцијата за производот не покрива оштетување на опремата предизвикана поради непридржување до насоките за складирање, пренос, монтирање и користење што се наведени во овој документ и во прирачникот за корисници. Скенирајте го QR-кодот на опремата за да го прегледате прирачникот за корисници и безбедносните мерки на претпазливост. Информациите во овој документ може да бидат изменети без претходна најава. Направени се сите напори при подготовката на овој документ за да се осигури точноста на содржината, но сите изјави, информации и препораки во овој документ не претставуваат никаква гаранција, изречна или посредна.
- CNR** Prije montiranja opreme pažljivo pročitajte korisničko uputstvo da biste se upoznali sa informacijama o proizvodu i mjerama bezbjednosti. Garancija ovog proizvoda ne pokriva oštećenja opreme koja nastanu uslijed nepoštovanja smjernica za skladištenje, transport, ugradnju i korišćenje, koje su navedene u ovom dokumentu i uputstvu za korisnike. Skenirajte QR kôd koji se nalazi na opremi da pregledate uputstvo za korisnike i mjere bezbjednosti. Informacije u ovom dokumentu podliježu promjeni bez prethodne najave. Prilikom pripreme ovog dokumenta uloženi su svi naponi kako bi se obezbijedila tačnost sadržaja, no nijedna izjava, informacija ili preporuka u ovom dokumentu ne predstavlja garanciju bilo koje vrste, ni eksplicitnu ni implicitnu.

# 1

**EL** Απαιτήσεις εγκατάστασης

**HU** Telepítési követelmények

**LV** Uzstādīšanas prasības

**LT** Montavimo reikalavimai

**MK** Барања за монтажање

**CNR** Zahtjevi za montažu

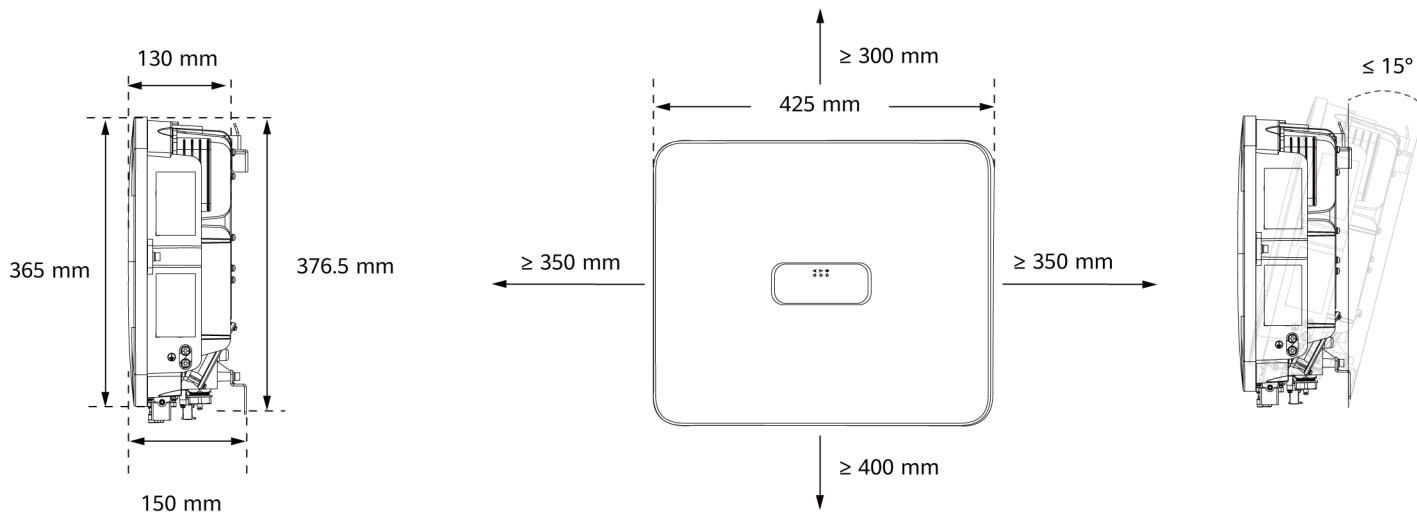

# 2

EL Εγκατάσταση της συσκευής

HU A készülék telepítése

LV Ierīces uzstādīšana

LT Įrenginio montavimas

МК Монтажа на уредот

CNR Montaža uređaja

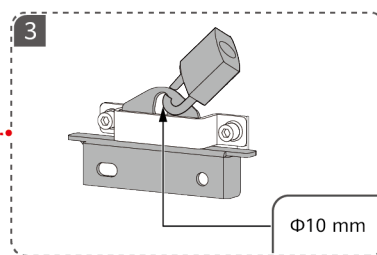
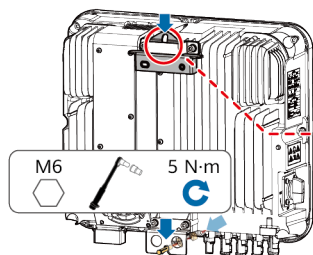
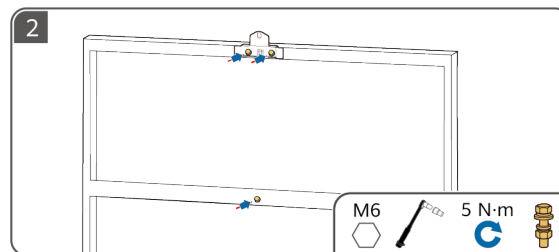
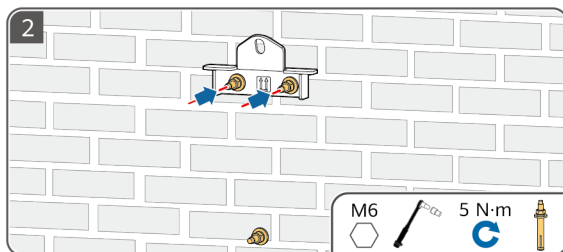
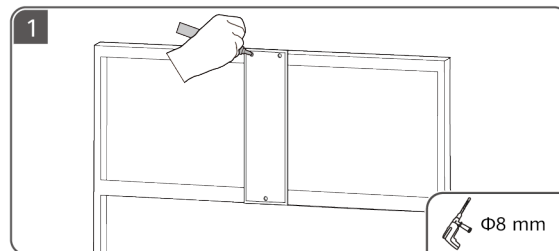
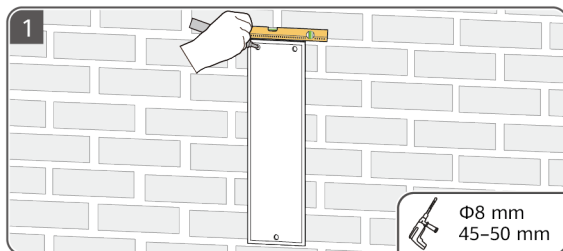

# 3

**EL** Προετοιμασία ενός καλωδίου PE

**HU** PE-kábel előkészítése

**LV** PE kabeļa sagatavošana

**LT** Arsauginio įžeminimo kabelio paruošimas

**MK** Подгответе PE-кабел

**CNR** Priprema PE kabla

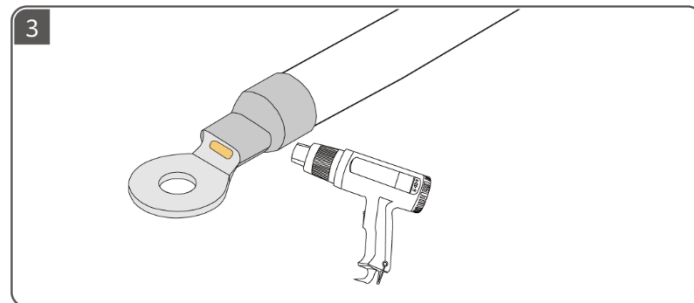
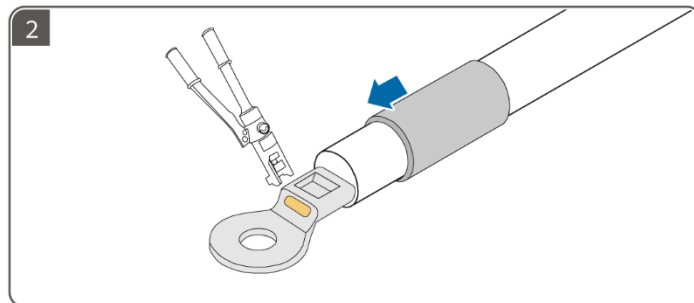
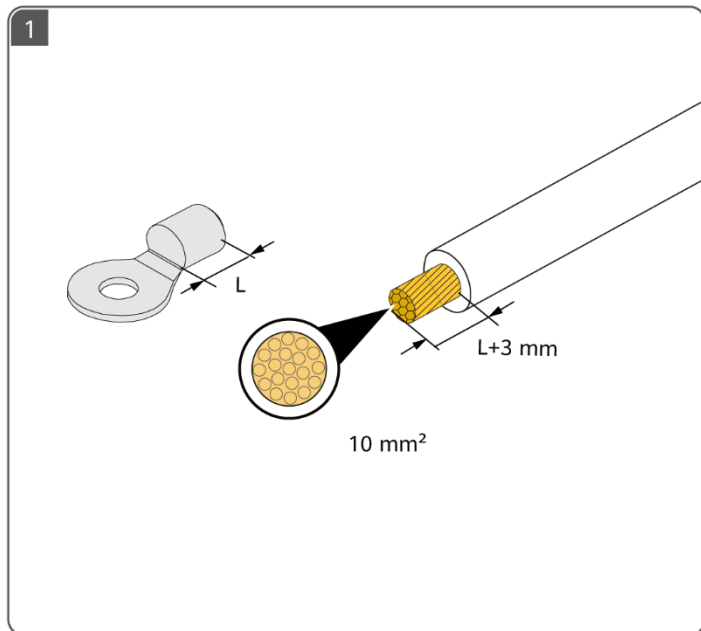

# 4

**EL** Προετοιμασία καλωδίων DC

**HU** Az egyenáramú kábelek előkészítése

**LV** Līdzstrāvas kabeļu sagatavošana

**LT** Nuolatinės srovės kabelių paruošimas

**MK** Подготвување на каблите за еднонасочна струја

**CNR** Priprema kablova za jednosmjernu struju

**EL** Χρησιμοποιήστε τους θετικούς και αρνητικούς μεταλλικούς ακροδέκτες και τους συνδέσμους DC που παρέχονται με τον αντιστροφέα.

**HU** Használja az inverterhez tartozó pozitív és negatív fémpólusokat és egyenáramú csatlakozókat.

**LV** Izmantojiet pozitīvās un negatīvās metāla spaiļes un līdzstrāvas savienotājus, kas tiek piegādāti kopā ar invertoru.

**LT** Naudokite teigiamus ir neigiamus metalinius gnybtus ir nuolatinės srovės jungtis, pateiktus kartu su įtampos keitikliu.

**MK** Користете ги позитивните и негативните метални терминали и приклучоци за еднонасочна струја што се доставени со инвертерот.

**CNR** Koristite pozitivne i negativne metalne terminale i konektore za jednosmjernu struju koji su isporučeni sa inverterom.

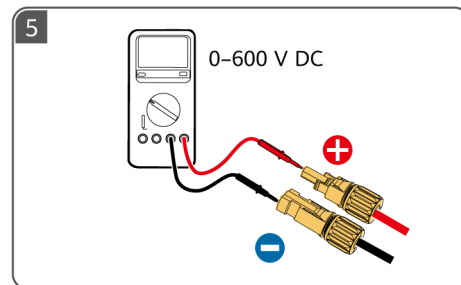
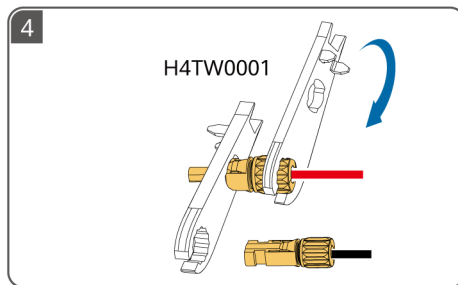
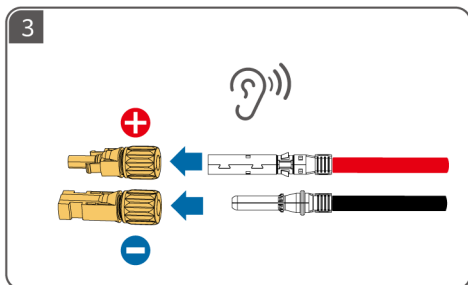
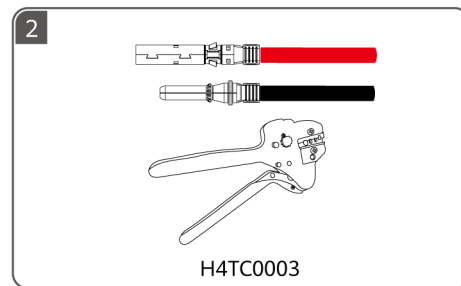
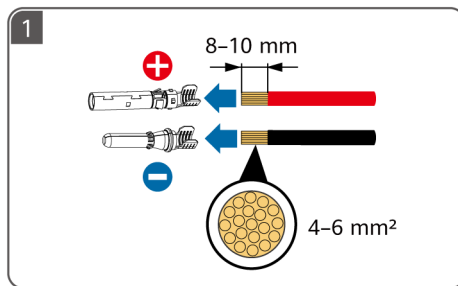
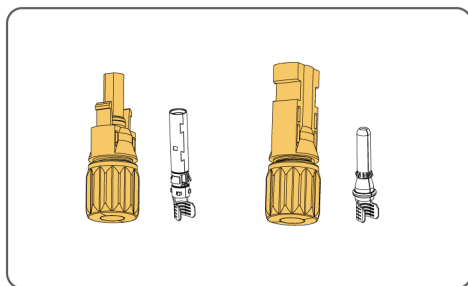

# 5

**EL** Προετοιμασία ενός καλωδίου AC

**HU** AC-kábel előkészítése

**LV** Maiņstrāvas kabeļa sagatavošana

**LT** Kintamosios srovės kabelio paruošimas

**MK** Подготовување кабел за наизменична струја

**CNR** Priprema kabla za naizmjeničnu struju



**EL** ① Μην συνδέετε φορτία μεταξύ του αντιστροφέα και του διακόπτη AC που συνδέεται απευθείας στον αντιστροφέα. Διαφορετικά, ο διακόπτης μπορεί να κάνει κατά λάθος απόξευση. ② Εάν χρησιμοποιείται διακόπτης AC με προδιαγραφές μη συμβατές με τα τοπικά πρότυπα, τους κανονισμούς ή τις συστάσεις της Huawei, ο διακόπτης ενδέχεται να μην απενεργοποιηθεί εγκαίρως σε περίπτωση εξαιρέσεων, προκαλώντας σοβαρές βλάβες. ③ Κάθε αντιστροφέας πρέπει να είναι εξοπλισμένος με διακόπτη εξόδου AC. Δεν μπορούν να συνδεθούν πολλοί αντιστροφείς στον ίδιο διακόπτη εξόδου AC. ④ Για να διασφαλίσετε ότι ο αντιστροφέας μπορεί να αποσυνδεθεί με ασφάλεια από το δίκτυο ηλεκτροδότησης σε περίπτωση εξαιρέσεων, συνδέστε έναν διακόπτη AC στην πλευρά AC του αντιστροφέα. Επιλέξτε έναν κατάλληλο διακόπτη AC σύμφωνα με τα τοπικά βιομηχανικά πρότυπα και τους κανονισμούς.

**HU** ① Ne csatlakoztasson fogyasztót az inverter és a közvetlenül az inverterhez csatlakozó AC-kapcsoló közé. Ellenkező esetben a kapcsoló tévedésből kioldódhat. ② Ha a helyi szabványokat, előírásokat vagy a Huawei ajánlásait meghaladó specifikációjú AC-kapcsolót használnak, előfordulhat, hogy a kapcsoló kivételes esetekben nem kapcsol ki időben, ami súlyos hibákat okozhat. ③ Minden invertert fel kell szerelni egy kimeneti AC-kapcsolóval. Több invertert nem csatlakozhat ugyanahhoz a kimeneti AC-kapcsolóhoz. ④ Annak érdekében, hogy az invertert kivételes esetben biztonságosan le lehessen választani az elektromos hálózatról, csatlakoztasson egy AC-kapcsolót az inverter AC-oldalára. Válassza ki a megfelelő AC-kapcsolót a helyi ipari szabványoknak és előírásoknak megfelelően.

**LV** ① Nepievienojiet slodzes starp invertoru un maiņstrāvas slēdzi, kas tieši savienots ar invertoru. Pretējā gadījumā slēdzis var kļūdaini atslēgties. ② Ja maiņstrāvas slēdzis tiek izmantots ar specifikācijām, kas pārsniedz vietējos standartus, noteikumus vai Huawei ieteikumus, izņēmuma gadījumā slēdzis var neizslēgties savlaicīgi, izraisot nopietnus bojājumus. ③ Katram invertoram jābūt aprīkotam ar maiņstrāvas izejas slēdzi. Vairākus invertorus nevar savienot ar to pašu maiņstrāvas izejas slēdzi. ④ Lai nodrošinātu, ka invertoru var droši atvienot no elektrotīkla, ja rodas izņēmumsituācija, pieslēdziet maiņstrāvas slēdzi invertora maiņstrāvas pusē. Izvēlieties piemērotu maiņstrāvas slēdzi saskaņā ar vietējiem nozares standartiem un noteikumiem.

**LT** ① Tarp įtampos keitiklio ir kintamosios srovės jungiklio, tiesiogiai jungiamo prie įtampos keitiklio, neprijunkite apkrovų. Priešingu atveju jungiklis gali per klaidą suveikti. ② Jei kintamosios srovės jungiklis naudojamas su specifikacijomis, neatitinkančiomis vietinių standartų, taisyklių ar „Huawei“ rekomendacijų, išimties atveju jungiklis gali laiku neišįjungti ir sukelti rimtų gedimų. ③ Kiekvienas įtampos keitiklis turi turėti kintamosios srovės išvesties jungiklį. Keli įtampos keitikliai negali prisijungti prie to paties kintamosios srovės išvesties jungiklio. ④ Norėdami užtikrinti saugų keitiklio atjungimą nuo elektros tinklo, kai įvyksta išimtis, prijunkite kintamosios srovės jungiklį prie įtampos keitiklio kintamosios srovės pusės. Pasirinkite tinkamą kintamosios srovės jungiklį pagal vietinius pramonės standartus ir taisykles.

**MK** ① Не поврзувајте потрошувачи помеѓу инвертерот и прекинувачот за наизменична струја што директно се поврзува со инвертерот. Во спротивно, прекинувачот може да се активира по грешка. ② Ако се користи прекинувач за наизменична струја што не е во согласност со локалните стандарди, прописи или препораките од Huawei, прекинувачот може да не се исклучи навреме во случај на грешка, со што ќе настанат сериозни дефекти. ③ Секој инвертер мора да биде опремен со прекинувач за излез на наизменична струја. Повеќе инвертери не можат да бидат поврзани на истиот прекинувач за излез на наизменична струја. ④ За да бидете сигурни дека инвертерот може безбедно да се исклучи од електричната мрежа кога ќе се случи грешка, поврзете прекинувач за наизменична струја со страната за наизменична струја на инвертерот. Изберете соодветен прекинувач на наизменична струја во согласност со локалните стандарди и прописи во индустријата.

**CNR** ① Nemojte povezivati potrošače između invertera i prekidača naizmjenične struje koji se direktno povezuje na inverter. U suprotnom, prekidač može greškom da se aktivira. ② Ako se prekidač naizmjenične struje koristi sa specifikacijama različitim od lokalnih standarda, propisa ili preporuka kompanije Huawei, možda se neće blagovremeno isključiti u vanrednim situacijama, što može da dovede do ozbiljnih kvarova. ③ Svaki inverter mora da ima prekidač za izlaz naizmjenične struje. Ne smije se povezivati više invertera na isti prekidač za izlaz naizmjenične struje. ④ Da biste omogućili bezbedno isključivanje invertera sa elektroenergetske mreže u vanrednim situacijama, povežite prekidač naizmjenične struje na naizmjeničnu stranu invertera. Izaberite odgovarajući prekidač naizmjenične struje u skladu sa lokalnim industrijskim standardima i propisima.

	Στοιχείο	Περιγραφή	Ονομαστική τάση	Ονομαστικό ρεύμα
<b>EL</b>	Διακόπτης AC	Συνιστάται: μονοφασικός διακόπτης κυκλώματος AC	≥ 250 V AC	8K: 50 A 10K: 63 A

	Összetevő	Leírás	Névleges feszültség	Névleges áramerősség
<b>HU</b>	AC-kapcsoló	Ajánlott: egyfázisú AC áramköri megszakító	≥ 250 V AC	8K: 50 A 10K: 63 A

	Komponents	Apraksts	Nominālais spriegums	Nominālā jauda
<b>LV</b>	Maiņstrāvas slēdzis	leteicams: vienfāzes maiņstrāvas jaudas slēdzis	≥ 250 V AC	8K: 50 A 10K: 63 A

	Sudėtinė dalis	Aprašymas	Vardinė įtampa	Vardinė srovė
<b>LT</b>	Kintamosios srovės jungiklis	Rekomenduojama: vienfazis kintamosios srovės grandinės pertraukiklis	≥ 250 V AC	8K: 50 A 10K: 63 A

	Компонента	Опис	Номинален напон	Номинална струја
<b>MK</b>	Прекинувач за наизменична струја	Препорачано: еднофазен автоматски прекинувач за наизменична струја	≥ 250 V AC	8K: 50 A 10K: 63 A

	Komponenta	Opis	Nominalni napon	Nominalna struja
<b>CNR</b>	Prekidač naizmjenične struje	Preporučeno: jednofazni osigurač za naizmjeničnu struju	≥ 250 V AC	8K: 50 A 10K: 63 A





**EL** Απογυμνώστε τα στρώματα μόνωσης του καλωδίου ισχύος εξόδου AC κατά το συνιστώμενο μήκος (17–19 mm) και σφίξτε τους αγωγούς των καλωδίων με τους παρεχόμενους ακροδέκτες άκρου καλωδίου. Βεβαιωθείτε ότι οι ακροδέκτες άκρου καλωδίου βρίσκονται πλήρως μέσα στα σημεία εισαγωγής του αγωγού. Σφίξτε τους αγωγούς των καλωδίων με ροπή 2,8–3,2 N·m. Διαφορετικά, η συσκευή μπορεί να μην λειτουργεί σωστά ή να καταστραφεί κατά τη λειτουργία.

**HU** Bontsa ki az AC kimeneti tápkábel szigetelőrétegeit az ajánlott hosszban (17–19 mm), majd krimpelje össze a kábelvezetőket a mellékelt kábelvég-csatlakozókkal. Győződjön meg arról, hogy a kábelvég-csatlakozók teljesen a vezető behelyezési pontjain belül legyenek. Húzza meg a kábelvezetőket 2,8–3,2 N m nyomatékkal. Ellenkező esetben a készülék nem működik megfelelően, vagy működés közben megsérülhet.

**LV** Noņemiet maiņstrāvas izejas strāvas kabeļa izolācijas slāņus ieteicamajā garumā (17–19 mm) un savelciet kabeļa dzīslas ar piegādātajām kabeļa gala spailēm. Pārliecinieties, ka auklas gala spaiļes ir pilnībā ievietotas vadu ievietošanas vietās. Pievelciet kabeļu vadus ar griezes momentu 2,8–3,2 N·m. Pretējā gadījumā ierīce var nedarboties pareizi vai darbības laikā tikt bojāta.

**LT** Nuimkite rekomenduojamo ilgio (17–19 mm) kintamosios srovės išvesties maitinimo kabelio izoliacinius sluoksnius ir užspauskite kabelio laidininkus ant pateiktų laido galinių gnybtų. Įsitikinkite, kad laido galiniai gnybtai yra visiškai laidininko įterpimo vietose. Kabelio laidininkus priveržkite 2,8–3,2 N·m sukimo momentu. Priešingu atveju įrenginys gali tinkamai neveikti arba gali būti pažeistas veikimo metu.

**MK** Излупете ги слоевите за изолација на кабелот за напојување за излез на наизменична струја според препорачаната должина (17–19 mm) и спојте ги спроводниците на кабелот со крајните терминали на доставениот кабел. Уверете се дека крајните терминали на кабелот се целосно вметнати во точкиите за вметнување спроводник. Затегнете ги спроводниците на кабелот со вртежен момент од 2,8–3,2 N·m. Во спротивно, можно е уредот да не работи правилно или да се оштети во текот на работата.

**CNR** Skinite izolacione slojeve sa izlaznog kabla za napajanje naizmjeničnom strujom u preporučenoj dužini (17–19 mm) stegnite provodnike kabla pomoću isporučениh krajnjih terminala kabla. Krajnji terminali kabla moraju da budu da budu u potpunosti unutar mjesta za umetanje provodnika. Pričvrstite provodnike kablova obrtnim momentom od 2,8–3,2 N·m. Ako to ne uradite, uređaj možda neće ispravno raditi ili se može oštetiti tokom rada.

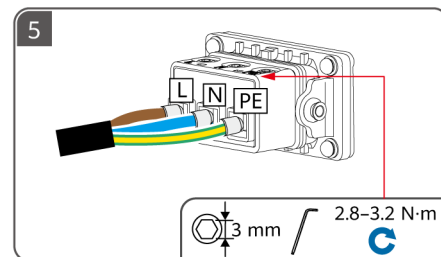
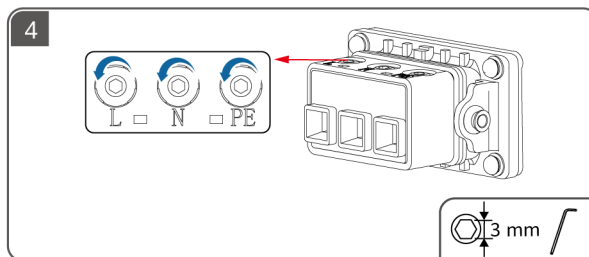
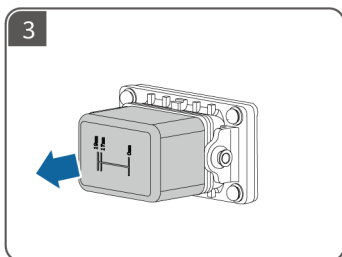
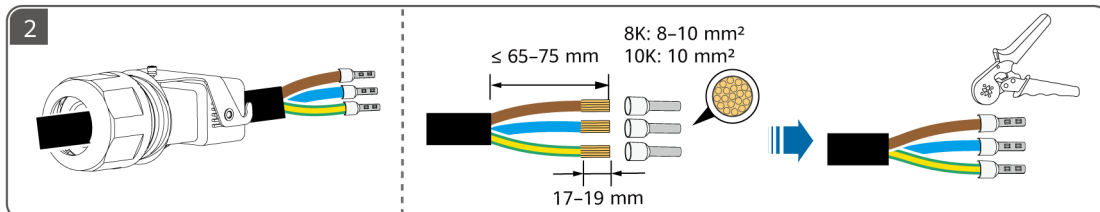
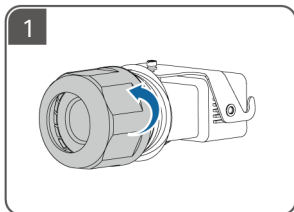

# 6

**EL** Προετοιμασία καλωδίων σήματος  
**HU** A jelkábelek előkészítése  
**LV** Signāla kabeļu sagatavošana

**LT** Signalinių kabelių paruošimas  
**MK** Подготовка на сигналните кабли  
**CNR** Priprema signalnih kablova

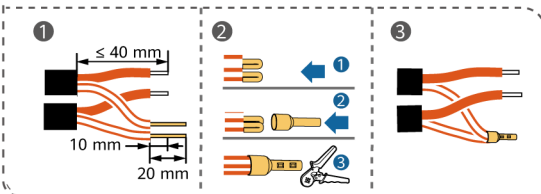
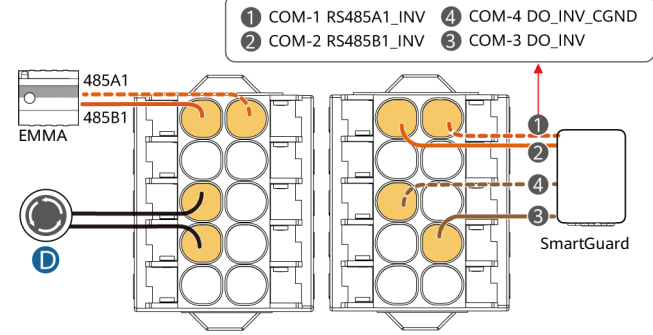
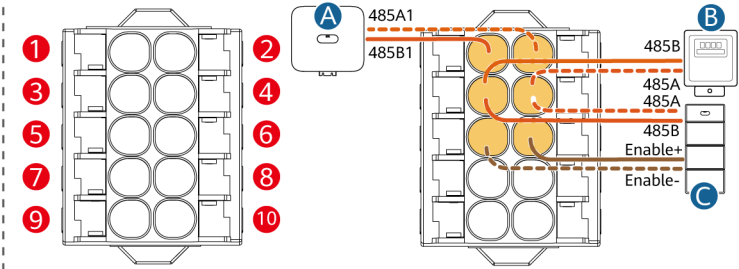
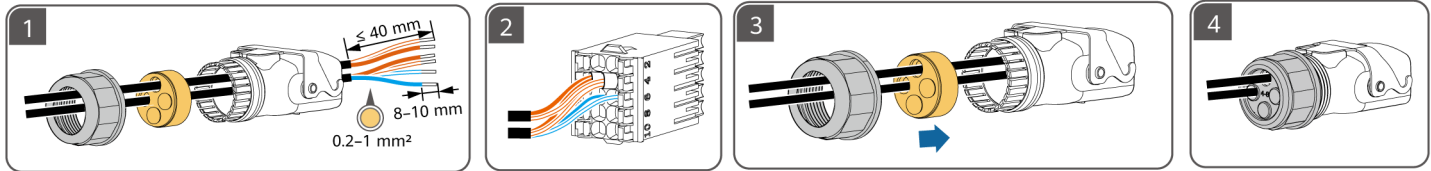

**EL** Αντιστροφές  
**HU** Inverter  
**LV** Invertors  
**LT** Įtampos keitiklis  
**MK** Инвертeр  
**CNR** Inverter

**B** Μετρητής ισχύος  
 Teljesítménymérő  
 Jaudas mēritājs  
 Galios matuoklis  
 Инструмент за мерење моќност  
 Mjerač snage

**C** Μπαταρία  
 Akkumulátor  
 Akumulators  
 Akumulatorius  
 Батерија  
 Baterija

**D** Διακόπτης ταχείας απενεργοποίησης/DRM  
 Gyorsleállítási kapcsoló/DRM  
 Ātrās izslēgšanas slēdzis/DRM  
 Greito išjungimo jungiklis / reagavimo į poreikį režimas (DRM)  
 Прекинувач за брзо исклучување/DRM  
 Prekidač za brzo isključivanje / DRM

# 7

**EL** Ηλεκτρικές συνδέσεις  
**HU** Elektromos csatlakozások  
**LV** Elektriskie savienojumi

**LT** Elektros jungtys  
**MK** Електрични поврзувања  
**CNR** Električni priključci

**EL** Σύνδεση καλωδίων σήματος  
**HU** A jelkábelek csatlakoztatása  
**LV** Signāla kabeļu savienošana

**LT** Signalinių kabelių prijungimas  
**MK** Поврзување сигнални кабли  
**CNR** Povezivanje signalnih kablova

**EL** Τοποθέτηση κεραίας  
**HU** Antenna telepítése  
**LV** Antenas uzstādīšana

**LT** Antenos įrengimas  
**MK** Монтирање антена  
**CNR** Postavljanje antene

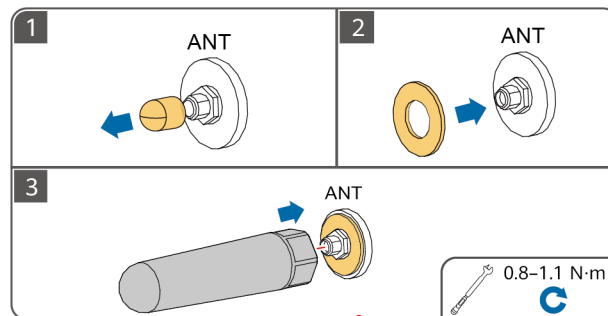
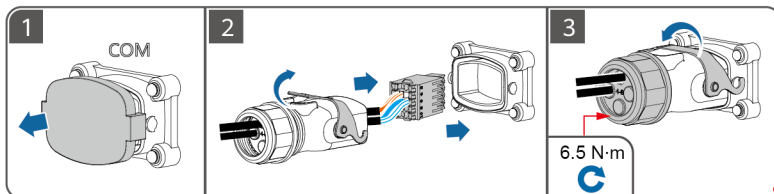

**EL** Σύνδεση καλωδίων ισχύος εισόδου DC  
**HU** Bemeneti egyenáramú tápkábelek csatlakoztatása  
**LV** Līdzstrāvas ieejas barošanas kabeļu savienošana  
**LT** Nuolatinės srovės įvesties maitinimo kabelių prijungimas  
**MK** Поврзување кабли за напојување за влезна еднонасочна струја  
**CNR** Povezivanje ulaznih kablova za napajanje jednosmjernom strujom

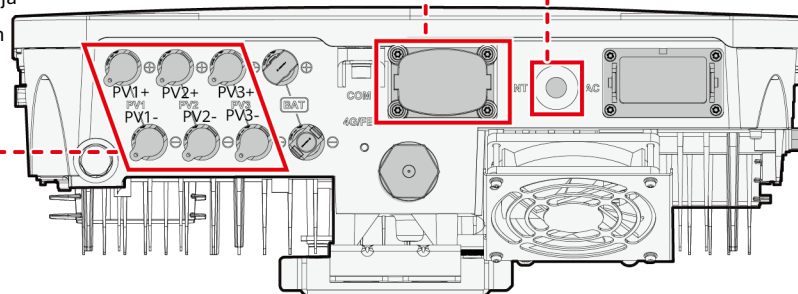
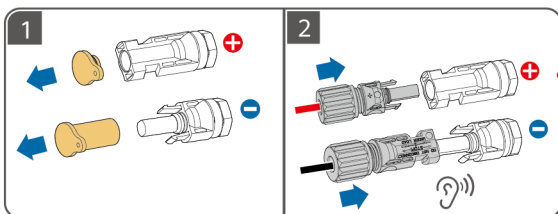

**EL** Σύνδεση καλωδίων μπαταρίας

**HU** Az akkumulátorkábelek csatlakoztatása

**LV** Akumulatora kabeļu savienošana

**LT** Akumulatoriaus kabelių prijungimas

**MK** Поврзување кабли за батерија

**CNR** Povezivanje kablova baterije

**EL** Σύνδεση καλωδίου ισχύος εξόδου AC

**HU** Kimeneti AC tápkábel csatlakoztatása

**LV** Maiņstrāvas izejas strāvas kabeļa pieslēgšana

**LT** Kintamosios srovės išvesties maitinimo kabelio prijungimas

**MK** Поврзување кабел за напојување за излезна наизменична струја

**CNR** Povezivanje izlaznog kabla za napajanje naizmjeničnom strujom

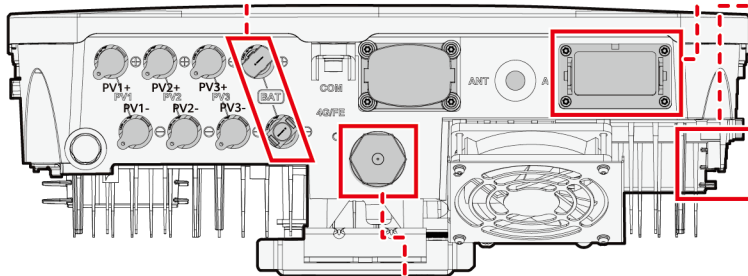
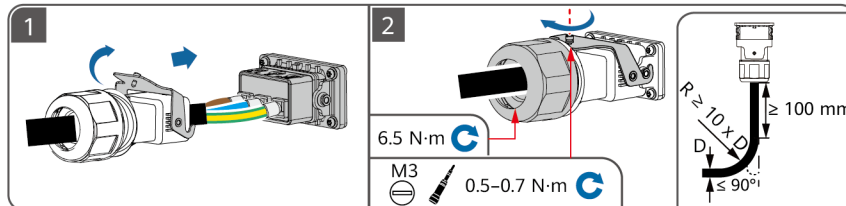
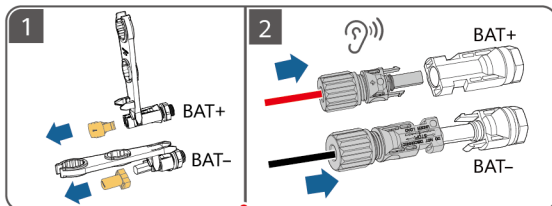

**EL** Σύνδεση καλωδίου PE

**HU** PE-kábel csatlakoztatása

**LV** PE kabeļa savienošana

**LT** Apsauginio žeminimo kabelio prijungimas

**MK** Поврзување PE-кабел

**CNR** Povezivanje PE kabla

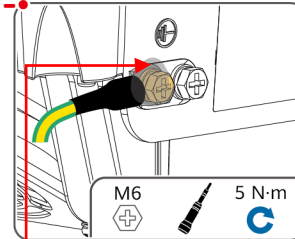

**EL** Εγκατάσταση Smart Dongle

**HU** A Smart Dongle telepítése

**LV** Smart Dongle uzstādīšana

**LT** „Smart Dongle“ diegimas

**MK** Монтирање Smart Dongle

**CNR** Instaliranje uređaja Smart Dongle

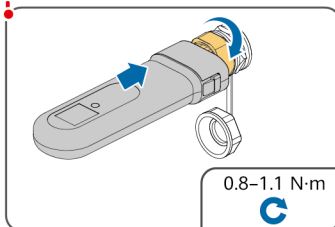

**EL** Εφαρμόστε χρώμα ή λάβετε άλλα μέτρα προστασίας.

**HU** Vigyen fel festéket, vagy tegyen egyéb óvintézkedéseket.

**LV** Uzklājiet krāsu vai veiciet citus aizsardzības pasākumus.

**LT** Padenkite dažais arba imkitės kitų apsaugos priemonių.

**MK** Нанесете боја или преземете други заштитни мерки.

**CNR** Nanesite boju ili preduzmite druge mjere predostrožnosti.

# 8

**EL** Ενεργοποίηση και θέση σε λειτουργία

**HU** Bekarcsolás és üzembe helyezés

**LV** Barošanas ieslēgšana un nodošana ekspluatācijā

**LT** Įjungimas ir paleidimas

**MK** Вклучување и пуштање во употреба

**CNR** Uključivanje i puštanje u pogon

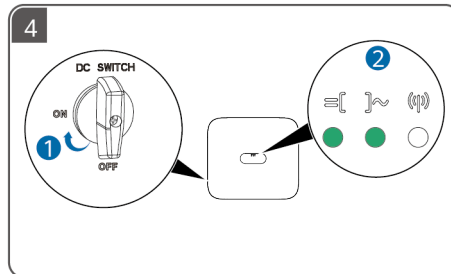
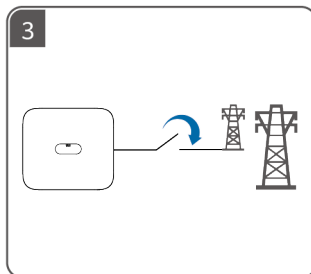
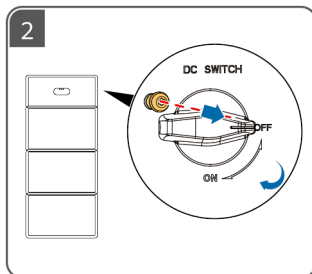
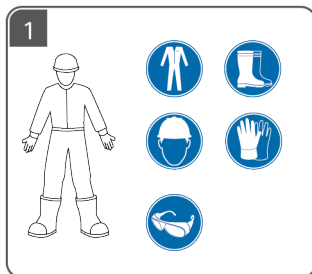

NB

PT-PT

RO

SR

SK

SL

- NB** Les brukerhåndboken nøye for å gjøre deg kjent med produktinformasjonen og forholdsreglene før du installerer utstyret. Produktgarantien dekker ikke utstyrskade forårsaket av at man ikke har fulgt retningslinjene for oppbevaring, transport, installasjon og bruk i dette dokumentet og i brukerhåndboken. Skann QR-koden på utstyret for å se brukerhåndboken og forholdsreglene. Informasjonen i dette dokumentet kan endres uten varsel. Ved utarbeidelsen av dette dokumentet har vi så langt som mulig forsøkt å sikre at innholdet er nøyaktig, men ingen av erklæringene, opplysningene eller anbefalingene i dokumentet utgjør noen form for uttrykt eller underforstått garanti.
- PT-PT** Antes de instalar o equipamento, leia o manual de utilizador com atenção para se familiarizar com as informações sobre o produto e as precauções de segurança. A garantia do produto não cobre danos do equipamento causados pelo incumprimento das diretrizes de armazenamento, transporte, instalação e utilização especificadas neste documento e no manual de utilizador. Leia o código QR no equipamento para ver o manual de utilizador e as precauções de segurança. As informações constantes neste documento estão sujeitas a alterações sem aviso prévio. Foram feitos todos os esforços na preparação deste documento para garantir a precisão do conteúdo. No entanto, nenhuma das declarações, informações ou recomendações neste documento constitui algum tipo de garantia, seja expressa ou implícita.
- RO** Înainte de a instala echipamentul, citiți cu atenție manualul de utilizare pentru a vă familiariza cu informațiile despre produs și cu măsurile de siguranță. Garanția produsului nu acoperă daunele echipamentului cauzate de nerespectarea instrucțiunilor de depozitare, transport, instalare și utilizare specificate în acest document și în manualul de utilizare. Scanați codul QR de pe echipament pentru a vedea manualul de utilizare și măsurile de siguranță. Informațiile din acest document pot fi modificate fără înștiințare. La pregătirea acestui document au fost depuse toate eforturile astfel încât să se asigure acuratețea conținutului, însă enunțurile, informațiile și recomandările din acest document nu constituie nicio garanție de niciun fel, explicită sau implicită.
- SR** Пре инсталирања опреме, пажљиво прочитајте корисничко упутство да бисте се упознали са информацијама о производу и мерама предострожности. Гаранција производа не покрива оштећење опреме проузроковано непоштовањем смерница за складиштење, транспорт, инсталацију и употребу, које су наведене у овом документу и корисничком упутству. Скенирајте QR код на опреми да бисте прегледали корисничко упутство и мере предострожности. Информације у овом документу су подложне променама без претходног обавештења. У припреми овог документа учињени су сви напори да се осигура тачност садржаја, али све изјаве, информације и препоруке у овом документу не представљају гаранцију било које врсте, изричиту или подразумевану.
- SK** Pred inštaláciou zariadenia si pozorne prečítajte používateľskú príručku, aby ste sa oboznámili s informáciami o produkte a bezpečnostnými opatreniami. Záruka na produkt sa nevzťahuje na poškodenie zariadenia spôsobené nedodržaním pokynov na skladovanie, prepravu, inštaláciu a používanie uvedených v tomto dokumente a v používateľskej príručke. Ak chcete zobraziť používateľskú príručku a bezpečnostné opatrenia, naskenujte kód QR na zariadení. Informácie v tomto dokumente sa môžu zmeniť bez predchádzajúceho oznámenia. Počas prípravy tohto dokumentu bolo vynaložené všetko úsilie na zabezpečenie presnosti jeho obsahu. Žiadne vyhlásenia, informácie ani odporúčania v tomto dokumente však nepredstavujú záruku žiadneho druhu, výslovnú ani predpokladanú.
- SL** Pred namestitvijo opreme natančno preberite uporabniški priročnik, da pridobite informacije o izdelku in previdnostnih ukrepih. Garancija izdelka ne krije poškodb opreme, ki nastanejo zaradi neupoštevanja navodil o shranjevanju, prevažanju, namestitvi in uporabi, navedenih v tem dokumentu in uporabniškem priročniku. Optično preberite kodo QR na opremi, da si ogledate uporabniški priročnik in previdnostne ukrepe. Informacije v tem dokumentu se lahko spremenijo brez obvestila. Pri pripravi tega dokumenta je bilo vloženega veliko truda za zagotovitev natančnosti vsebine, vendar pa nobene izjave, informacije in priporočila v tem dokumentu ne zagotavljajo nikakršnega jamstva, izrecnega ali implicitnega.

# 1

**NB** Installasjonskrav

**PT-PT** Requisitos de instalação

**RO** Cerințe de instalare

**SR** Захтеви за инсталацију

**SK** Požiadavky na inštaláciu

**SL** Zahteve glede namestitve

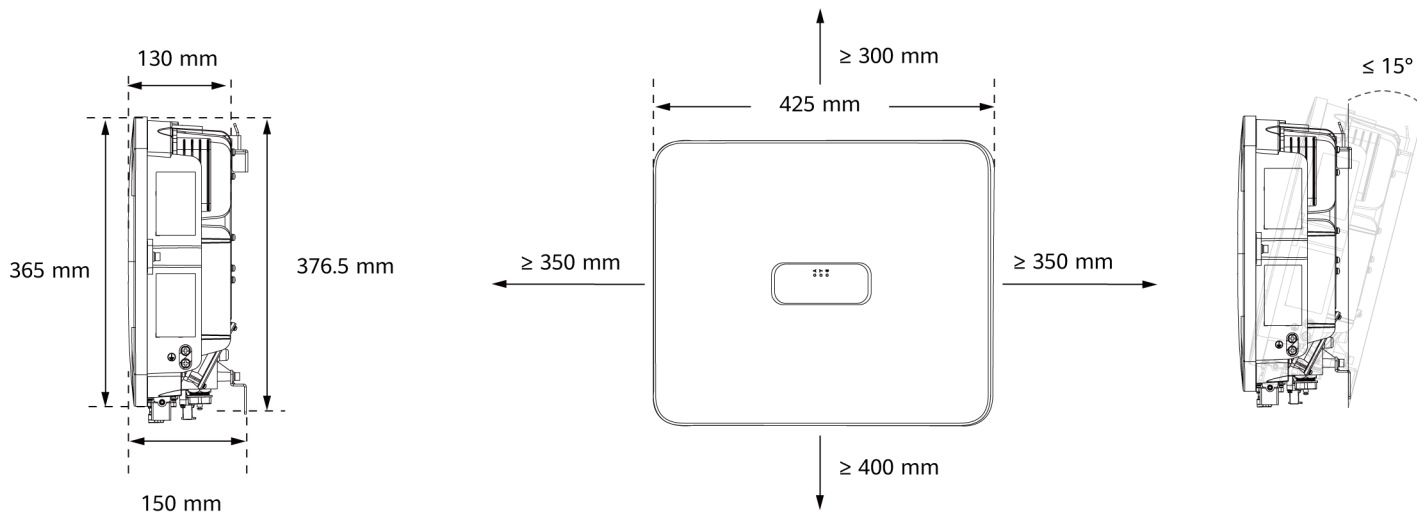



# 2

**NB** Installere enheten

**PT-PT** Instalação do dispositivo

**RO** Instalarea dispozitivului

**SR** Инсталирање уређаја

**SK** Inštalácia zariadenia

**SL** Namestitev naprave

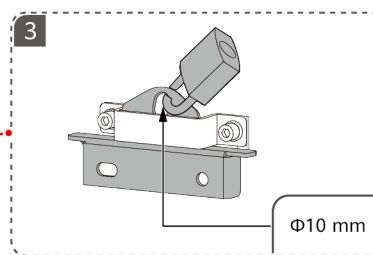
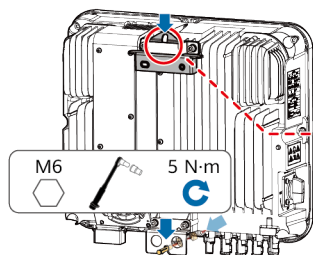
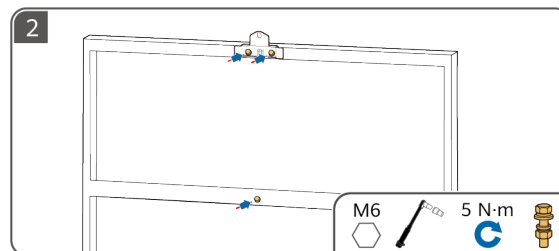
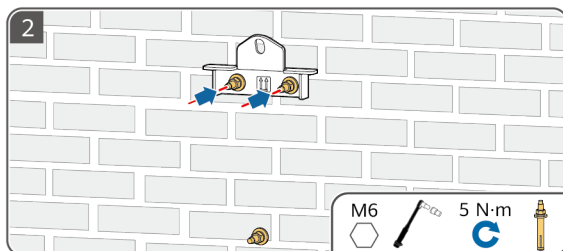
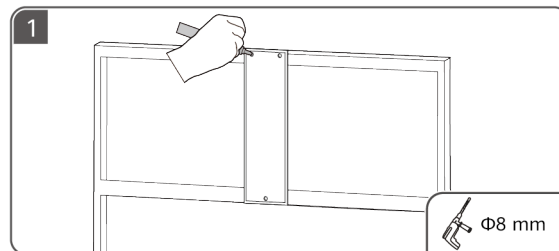
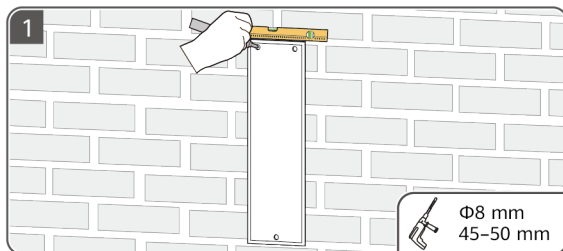

# 3

**NB** Klargjøre en PE-kabel

**PT-PT** Preparação de um cabo PE

**RO** Pregătirea unui cablu PE

**SR** Припрема кабла заштитног уземљења

**SK** Príprava ochranného uzemňovacieho kábla

**SL** Priprava ozemljitvenega kabla

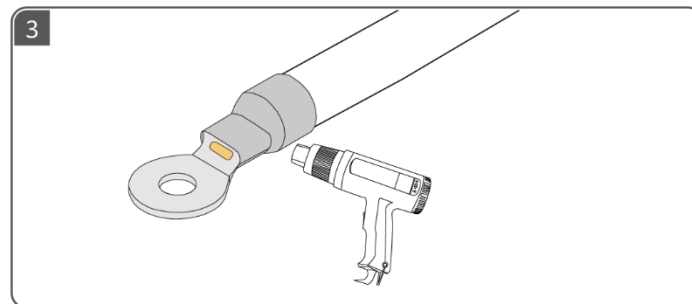
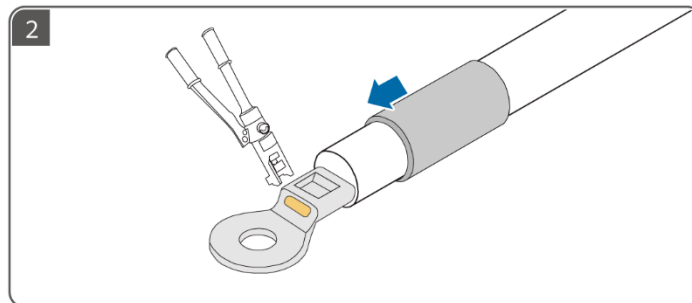
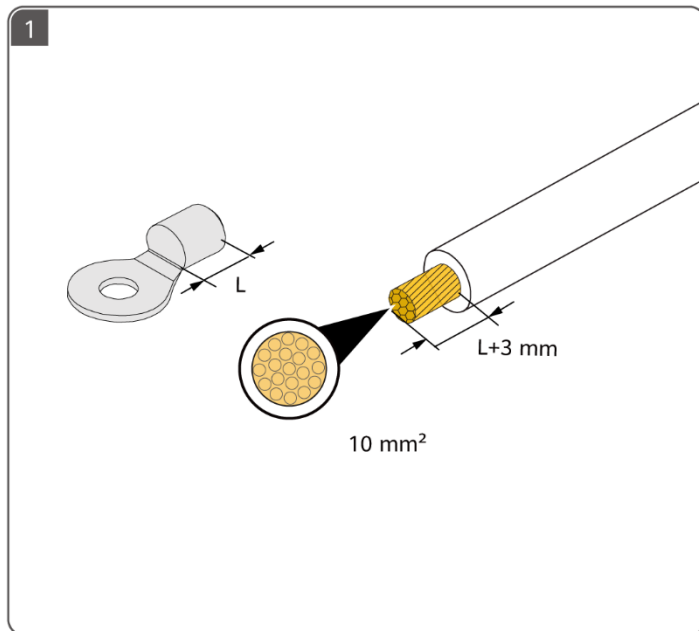

# 4

**NB** Klargjøre DC-kabler

**PT-PT** Preparação dos cabos CC

**RO** Pregătirea cablurilor de CC

**SR** Припрема kablova za jednosmernu struju

**SK** Príprava káblov jednosmerného prúdu

**SL** Priprava kablov na enosmerni tok

**NB** Bruk de positive og negative metallhylsene og DC-støpslene som følger med omformerer.

**PT-PT** Utilize os terminais metálicos positivo e negativo e os conectores CC fornecidos com o inversor.

**RO** Utilizați bornele metalice pozitive și negative și conectorii CC livrați cu invertorul.

**SR** Користите позитивне и негативне металне терминале и конекторе за једносмерну струју који се испоручују са инвертором.

**SK** Použite kladné a záporné kovové svorky a konektory jednosmerného prúdu dodané s meničom.

**SL** Uporabite negativni in pozitivni kovinski terminal ter priključke na enosmerni tok, priložene pretvorniku.

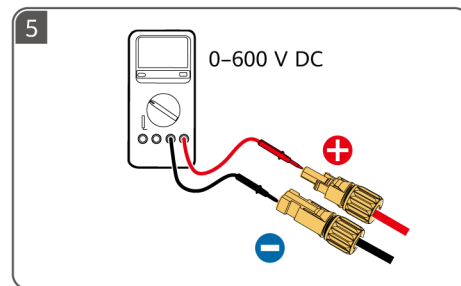
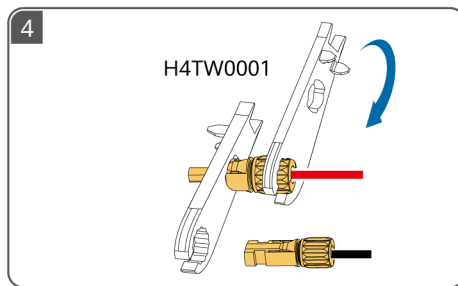
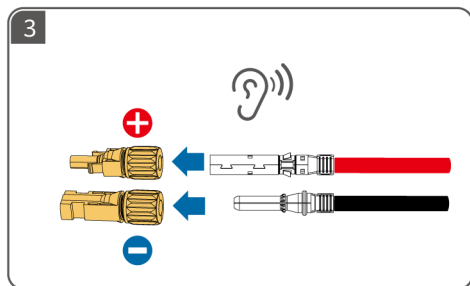
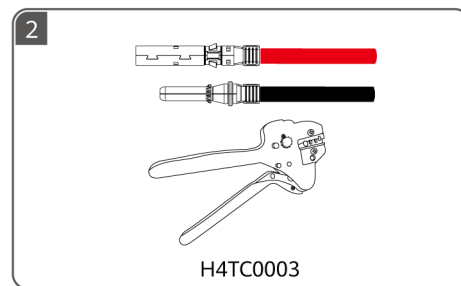
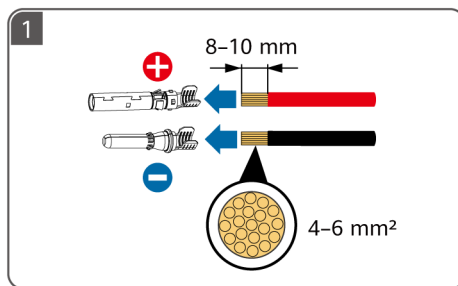
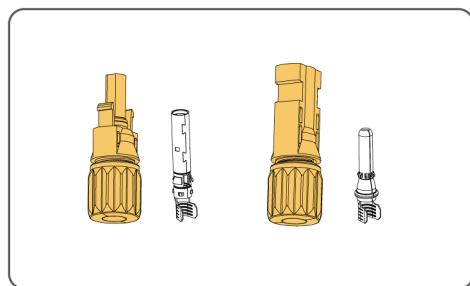

# 5

**NB** Klargjøre en AC-kabel

**PT-PT** Preparação de um cabo CA

**RO** Pregătirea unui cablu AC

**SR** Припрема кабла за наизменичну струју

**SK** Příprava kábla striedavého prúdu

**SL** Priprava kabla na izmenični tok



- NB** ① Ikke koble sammen belastninger mellom omformeren og AC-bryteren som kobles direkte til omformeren. Ellers kan bryteren slås av ved en feil. ② Hvis det brukes en AC-bryter med spesifikasjoner som ligger utenfor lokale standarder, forskrifter eller Huawei's anbefalinger, kan det hende at bryteren ikke klarer å slå seg av til rett tid ved unntak, noe som kan forårsake alvorlige feil. ③ Hver omformer må være utstyrt med en AC-utgangsbryter. Flere omformere kan ikke koble til samme AC-utgangsbryter. ④ For å sørge for at omformeren kan kobles trygt fra strømmettet når et unntak oppstår kobler du en AC-bryter til AC-siden av omformeren. Velg en passende AC-bryter i samsvar med lokale standarder og forskrifter i bransjen.
- PT-PT** ① Não ligue cargas entre o inversor e o interruptor de CA que se liga diretamente ao inversor. Caso contrário, o interruptor pode ser acionado por engano. ② Se for utilizado um interruptor de CA com especificações que vão além dos padrões locais, dos regulamentos ou das recomendações da Huawei, o interruptor pode não se desligar atempadamente em caso de exceções, causando falhas graves. ③ Cada inversor deve estar equipado com um interruptor de saída CA. Não ligue vários inversores ao mesmo interruptor de saída CA. ④ Para assegurar que o inversor pode ser desligado em segurança quando ocorre uma exceção, ligue um interruptor de CA ao lado CA do inversor. Selecione um interruptor de CA adequado conforme as normas e os regulamentos locais do setor.
- RO** ① Nu conectați consumatorii între invertor și comutatorul CA care se conectează direct la invertor. În caz contrar, comutatorul se poate declanșa din greșeală. ② Dacă se folosește un comutator CA cu specificații care nu respectă standardele locale, reglementările sau recomandările Huawei, este posibil ca acesta să nu întrerupă curentul în timp util în cazul unor excepții, provocând defecțiuni grave. ③ Fiecare invertor trebuie să fie echipat cu un comutator CA de ieșire. Nu se pot conecta mai multe invertoare la același comutator CA de ieșire. ④ Pentru a vă asigura că invertorul poate fi deconectat în siguranță de la rețeaua de alimentare atunci când apare o excepție, conectați un comutator CA la partea CA a invertorului. Selectați un comutator CA adecvat, în conformitate cu standardele și reglementările locale ale industriei.
- SR** ① Немојте повезивати потрошаче између инвертора и прекидача за наизменичну струју који се директно повезује на инвертор. У супротном, прекидач може грешком да се активира. ② Ако се прекидач за наизменичну струју користи са спецификацијама које превазилазе локалне стандарде, прописе или препоруке компаније Huawei, прекидач можда неће успети да се искључи на време у случају изузетака, што може да изазове озбиљне кварове. ③ Сваки инвертор мора да буде опремљен излазним прекидачем за наизменичну струју. На исти излазни прекидач за наизменичну струју не може да се повеже више инвертора. ④ Да би се осигурало да инвертор може безбедно да се искључи из електричне мреже када дође до изузетка, повежите прекидач за наизменичну струју на страну инвертора за наизменичну струју. Изаберите одговарајући прекидач за наизменичну струју у складу са локалним индустријским стандардима и прописима.
- SK** ① Nepripájajte záťaž medzi menič a prepínač striedavého prúdu, ktorý sa priamo pripája k meniču. V opačnom prípade môže dôjsť k chybnému vypnutiu prepínača. ② Ak sa použije prepínač striedavého prúdu so špecifikáciami nad rámec miestnych noriem, predpisov alebo odporúčaní spoločnosti Huawei, prepínač sa v prípade mimoriadnej udalosti nemusí včas vypnúť, čo môže spôsobiť vážnu poruchu. ③ Každý menič musí byť vybavený prepínačom výstupu striedavého prúdu. Viacero meničov sa nemôže pripojiť k tomu istému prepínaču výstupu striedavého prúdu. ④ Aby ste zabezpečili bezpečné odpojenie meniča od elektrickej siete v prípade, že nastane mimoriadna udalosť, pripojte prepínač striedavého prúdu na stranu striedavého prúdu meniča. Zvoľte vhodný prepínač striedavého prúdu v súlade s miestnymi priemyselnými normami a predpismi.
- SL** ① Ne priključujte obremenitev med pretvornikom in stikalom izmeničnega toka, ki je neposredno povezano s pretvornikom. Sicer se stikalo lahko nehote preklopi. ② Če uporabljate stikalo izmeničnega toka s specifikacijami, ki niso v skladu z lokalnimi standardi, predpisi ali priporočili družbe Huawei, se stikalo v nenavadnih primerih morda ne bo izklopilo v ustreznem času, kar lahko povzroči resne okvare. ③ Vsak pretvornik mora biti opremljen z izhodnim stikalom izmeničnega toka. Ni mogoče priključiti več pretvornikov na isto izhodno stikalo izmeničnega toka. ④ Za zagotavljanje varne izključitve pretvornika od omrežnega napajanja v nenavadnih primerih, priključite stikalo izmeničnega toka na stran pretvornika z izmeničnim tokom. Izberite ustrezno stikalo izmeničnega toka v skladu z lokalnimi industrijskimi standardi in predpisi.

	Komponent	Beskrivelse	Merkespenning	Merkestrøm
NB	AC-bryter	Anbefalt: enfaset AC-automatsikring	≥ 250 V AC	8K: 50 A 10K: 63 A

	Componente	Descrição	Tensão nominal	Corrente nominal
PT-PT	Interruptor de CA	Recomendação: disjuntor CA monofásico	≥ 250 V CA	8K: 50 A 10K: 63 A

	Componentă	Descriere	Tensiune nominală	Curent nominal
RO	Comutator CA	Recomandat: disjunctor CA monofazat	≥ 250 V CA	8K: 50 A 10K: 63 A

	Компонента	Опис	Називни напон	Називна струја
SR	Прекидач за наизменичну струју	Препоручено: једнофазни струјни прекидач наизменичне струје	≥ 250 V AC	8K: 50 A 10K: 63 A

	Komponent	Popis	Menovité napätie	Menovitý prúd
SK	Prepínač striedavého prúdu	Odporúčané: jednofázový istič striedavého prúdu	≥ 250 V AC	8K: 50 A 10K: 63 A

	Sestavni del	Opis	Nazivna napetost	Nazivni tok
SL	Stikalo izmeničnega toka	Priporočeno: enofazni odklopnik tokokroga na izmenični tok	≥ 250 V AC	8K: 50 A 10K: 63 A



- NB** Fjern isolasjonslagene på AC-utgangskabelen med anbefalt lengde (17–19 mm) og klem kablederne med de medfølgende endehylsene. Sørg for at endehylsene er helt inne i lederinnføringspunktene. Stram kablederne til et dreiemoment på 2,8–3,2 N·m. Hvis ikke, kan det hende at enheten ikke kjører slik den skal eller at den skades under bruk.
- PT-PT** Remova as camadas de isolamento do cabo de alimentação de saída CA com o comprimento recomendado (17–19 mm) e crave os condutores do cabo com os terminais do cabo fornecido. Certifique-se de que os condutores do cabo estão totalmente inseridos nos pontos de inserção dos condutores. Aperte os condutores dos cabos com um binário de aperto de 2,8–3,2 N·m. Caso contrário, o dispositivo pode não funcionar corretamente ou ser danificado durante o funcionamento.
- RO** Îndepărtați straturile izolatoare ale cablului electric CA de ieșire pe lungimea recomandată (17 – 19 mm) și sertițați conductorii din cablu la bornele de capăt livrate. Asigurați-vă că bornele de capăt se află complet în interiorul punctelor de inserare a conductorilor. Strângeți conductorii cablurilor la un cuplu de 2,8 – 3,2 N·m. În caz contrar, dispozitivul ar putea să nu funcționeze corect sau să fie deteriorat în timpul funcționării.
- SR** Скините изолационе слојеве излазног кабла за напајање наизменичном струјом за препоручену дужину (17–19 мм) и кримпујте проводнике кабла са испорученим завршним терминалима кабла. Осигурајте да се завршни терминали кабла у потпуности налазе унутар тачака уметања проводника. Затегните проводнике кабла моментом од 2,8–3,2 N·m. У супротном, уређај можда неће правилно радити или се може оштетити током рада.
- SK** Odstráňte izolačné vrstvy napájacieho kábla výstupu striedavého prúdu o odporúčanú dĺžku (17 – 19 mm) a vodiče kábla zakrmpujte dodanými koncovkami kábla. Zabezpečte, aby koncové svorky kábla boli úplne vo vnútri bodov vloženia vodičov. Vodiče kábla utiahnite momentom 2,8 – 3,2 N·m. V opačnom prípade môže dôjsť k nesprávnemu chodu zariadenia alebo k jeho poškodeniu počas prevádzky.
- SL** Odstranite priporočeno dolžino (17–19 mm) izolacijske plasti izhodnega napajalnega kabla na izmenični tok in upognite prevodnike v kablu s priloženimi upognjenimi končnimi terminali. Preverite, ali so upognjeni končni terminali v celoti v točkah vstavljanja prevodnikov. Zategnite prevodnike v kablu z navorom 2,8–3,2 N·m. Sicer se lahko zgodi, da naprava ne bo pravilno delovala ali se bo med delovanjem poškodovala.

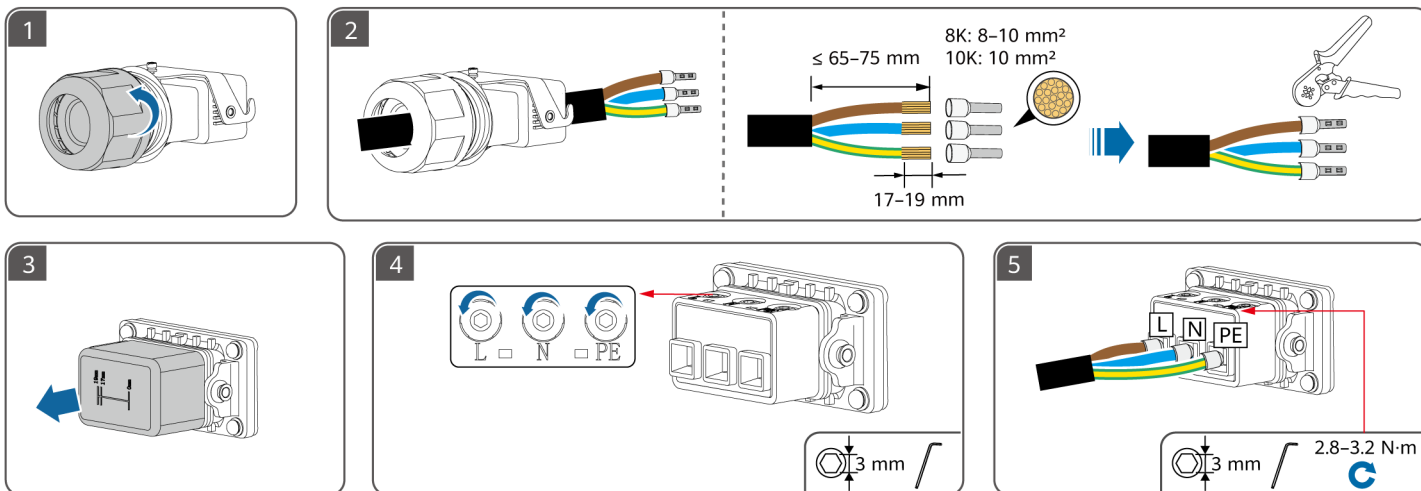

# 6

**NB** Klargjøre signalkabler

**PT-PT** Preparação dos cabos de sinal

**RO** Pregătirea caburilor de semnal

**SR** Припрема сигналних каблова

**SK** Příprava signálnych káblov

**SL** Priprava signalnih kablov

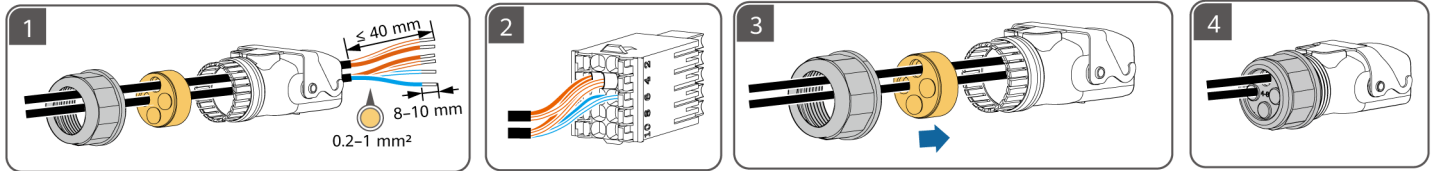

- 1
- 2
- 3
- 4
- 5
- 6
- 7
- 8
- 9
- 10

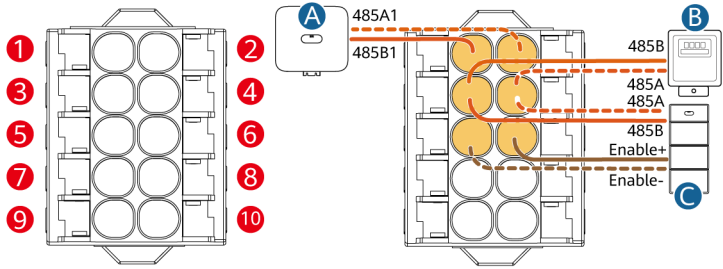

- 1
- 2
- 3
- 4

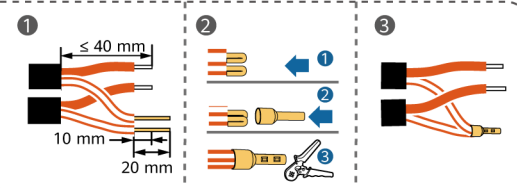
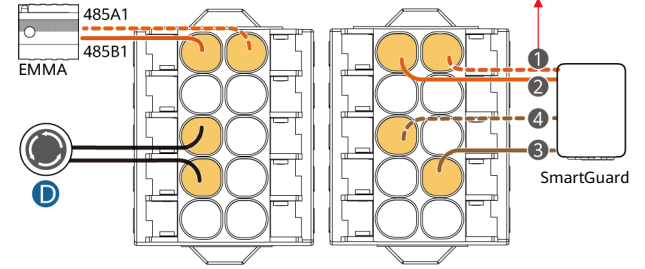

- |  |  |   |   |
|--|--|---|---|
| <p><b>A</b> Omformer</p> <p><b>PT-PT</b> Inversor</p> <p><b>RO</b> Invertor</p> <p><b>SR</b> Инвертоп</p> <p><b>SK</b> Menič</p> <p><b>SL</b> Pretvornik</p> | <p><b>B</b> Strømmåler</p> <p>Medidor de potência</p> <p>Contor electric</p> <p>Мерач снаге</p> <p>Мерач výkonu</p> <p>Merilnik moči</p> | <p><b>C</b> Bateri</p> <p>Bateria</p> <p>Baterie</p> <p>Батерија</p> <p>Batéria</p> <p>Baterija</p> | <p><b>D</b> Rask utkloplingsbryter/DRM</p> <p>Interruptor de paragem rápida/DRM</p> <p>Comutator de oprire rapidă/DRM</p> <p>Прекидач за брзо искључивање/DRM</p> <p>Prepínač rýchleho vypnutia/DRM</p> <p>Stikalo za hiter izklop/načini DRM</p> |
|--|--|---|---|

# 7

**NB** Elektriske tilkoblinger

**PT-PT** Ligações elétricas

**RO** Conexiunile electrice

**SR** Електричне везе

**SK** Elektrické prípojky

**SL** Električne povezave

**NB** Koble til signalkabler

**SR** Повезивање сигналних каблова

**PT-PT** Ligação dos cabos de sinal

**SK** Pripojenie signálnych káblov

**RO** Conectarea cablurilor de semnal

**SL** Priključitev signalnih kablov

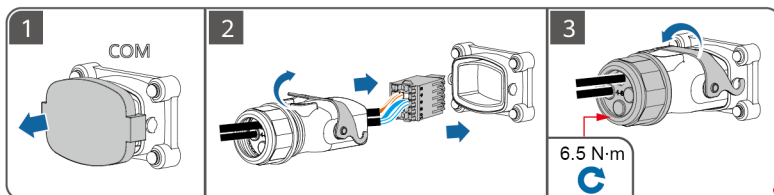

**NB** Koble til DC-inngangskabler

**SR** Повезивање улазних каблова за напајање једносмерном струјом

**PT-PT** Ligação dos cabos de alimentação de entrada CC

**RO** Conectarea cablurilor electrice CC de intrare

**SR** Повезивање улазних каблова за напајање једносмерном струјом

**SK** Pripojenie napájacích káblov jednosmerného vstupného prúdu

**SL** Priključitev vhodnih kablov na enosmerni tok

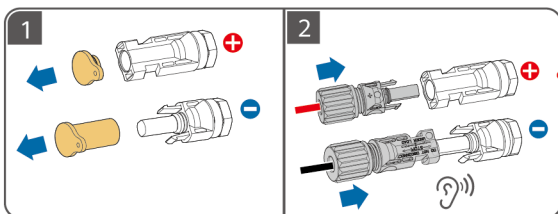

**NB** Installere en antenne

**SR** Инсталирање антене

**PT-PT** Instalação de uma antena

**SK** Inštalácia antény

**RO** Instalarea unei antene

**SL** Namestitve antene

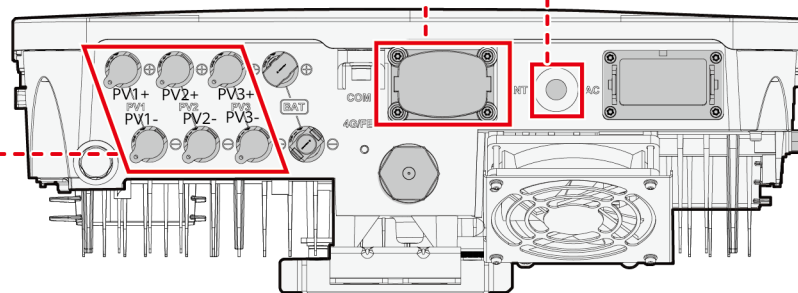
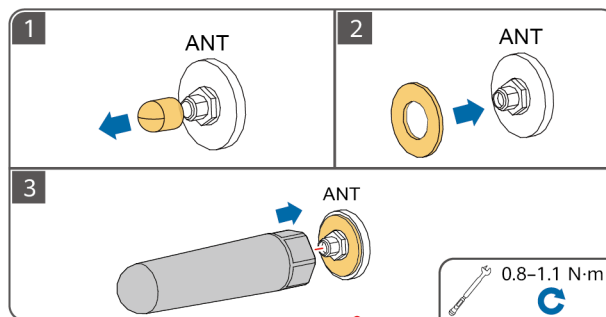



**NB** Koble til batterikabler

**PT-PT** Ligação dos cabos de bateria

**RO** Conectarea cablurilor bateriei

**SR** Повезивање каблова батерије

**SK** Pripojenie káblov batérie

**SL** Priključitev kablov baterije

**NB** Koble til en AC-utgangskabel

**PT-PT** Ligação de um cabo de alimentação de saída CA

**RO** Conectarea unui cablu electric CA de ieşire

**SR** Повезивање излазног кабла за напајање наизменичном струјом

**SK** Pripojenie napájacieho kábla výstupu striedavého prúdu

**SL** Priključitev izhodnega kabla na izmenični tok

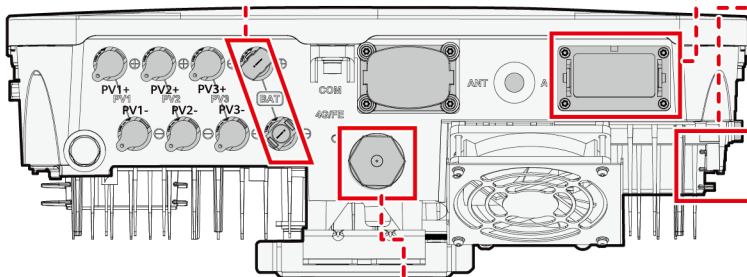
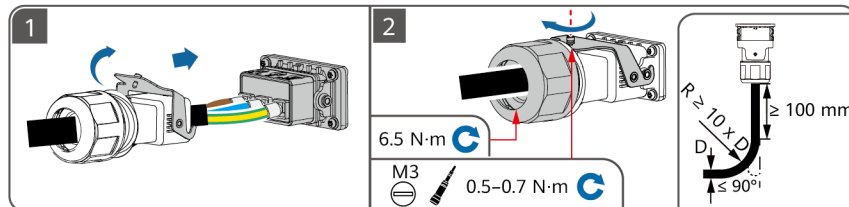
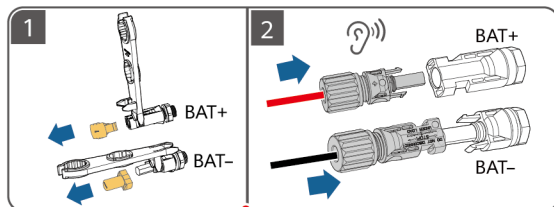

**NB** Koble til en PE-kabel

**PT-PT** Ligação de um cabo PE

**RO** Conectarea unui cablu PE

**SR** Повезивање кабла заштитног уземљења

**SK** Pripojenie ochranného uzemňovacieho kábla

**SL** Priključitev ozemljitvenega kabla

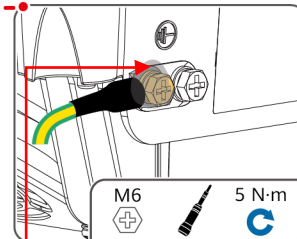

**NB** Installere Smart Dongle

**PT-PT** Instalação do Smart Dongle

**RO** Instalarea Smart Dongle

**SR** Инсталирање уређаја Smart Dongle

**SK** Inštalácia Smart Dongle

**SL** Namestitev naprave Smart Dongle

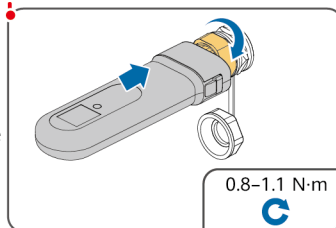

**NB** Påfør maling eller iverksett andre beskyttelsestiltak.

**PT-PT** Aplique tinta ou tome outras medidas de proteção.

**RO** Aplicați vopsea sau luați alte măsuri de protecție.

**SR** Нанесите боју или предузмите друге мере заштите.

**SK** Použite náter alebo prijmite iné ochranné opatrenia.

**SL** Nanesite barvo ali uporabite druge varnostne ukrepe.

# 8

**NB** Oppstart og igangkjøring

**PT-PT** Ligação e colocação em funcionamento

**RO** Pornirea și punerea în funcțiune

**SR** Укључивање и пуштање у рад

**SK** Zapnutie a uvedenie do prevádzky

**SL** Vklop in začetek uporabe

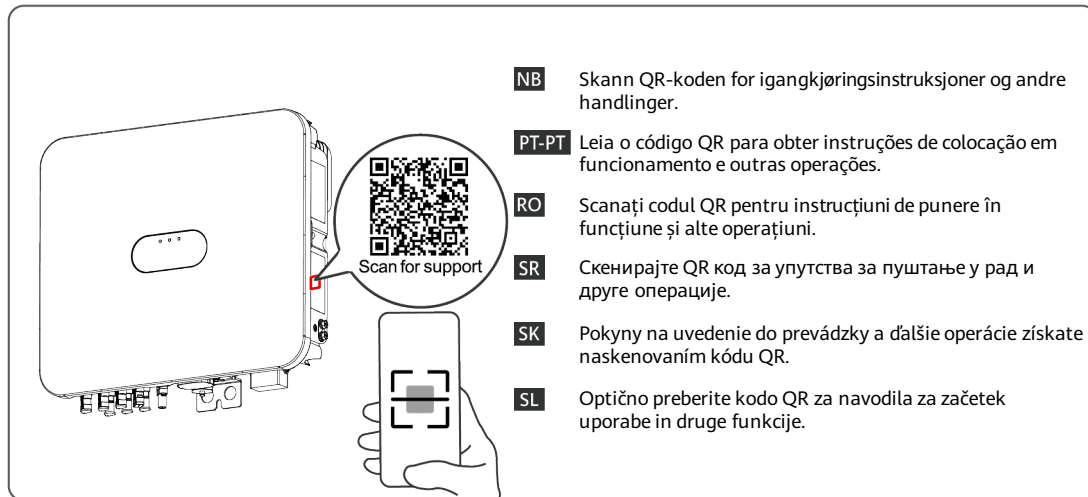
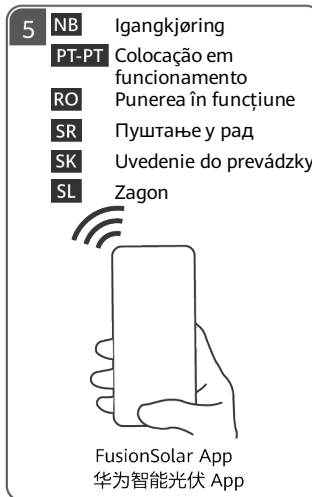
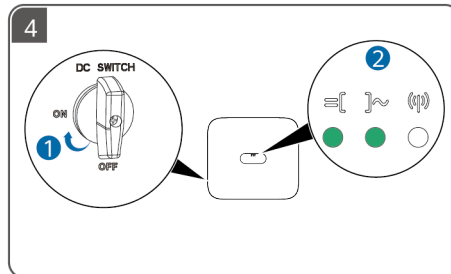
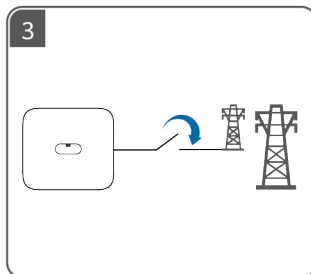
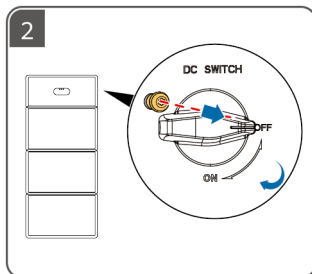
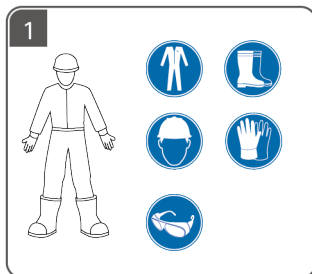



- SV** Innan du installerar utrustningen ska du läsa användarhandboken noggrant för att bekanta dig med produktinformationen och eventuella säkerhetsåtgärder. Produktgarantin täcker inte skada på utrustningen som uppstår på grund av att riktlinjer avseende förvaring, transport, installation och användning i detta dokument och användarhandboken inte följs. Du kan skanna QR-koden på utrustningen för att se användarhandboken och säkerhetsåtgärderna. Informationen i detta dokument kan ändras utan föregående varning. Målsättningen när dokumentet skapades var att dess innehåll ska vara korrekt. Dock kan inga påståenden, ingen information och inga rekommendationer i dokumentet garanteras på något sätt, uttalat eller outtalat.
- TR** Ekipman kurulumundan önce ürün bilgileri ve güvenlik önlemlerini öğrenmek için kullanıcı kılavuzunu dikkatlice okuyun. Bu belgede ve kullanıcı kılavuzunda belirtilen depolama, taşıma, kurulum ve kullanım talimatlarına uyulmamasından kaynaklanan ekipman arızaları, ürün garantisi kapsamında değildir. Ekipmanda yer alan kare kodu taratarak kullanıcı kılavuzunu ve güvenlik önlemlerini görüntüleyebilirsiniz. Bu belgede yer alan bilgiler bildirimde bulunulmadan değiştirilebilir. Bu belgenin hazırlanması sırasında içeriğinin doğru olması için gerekli hassasiyet gösterilmiştir ancak bu belgede yer alan hiçbir ifade, bilgi ve öneri açık veya zımni hiçbir şekilde garanti içermemektedir.
- UK** Перед установленням обладнання уважно ознайомтеся з інформацією про продукт і заходи безпеки в цьому посібнику. Гарантія на продукт не поширюється на випадки пошкодження обладнання через недотримання вказівок щодо зберігання, транспортування, установлення та використання, які наведено в цьому документі й посібнику користувача. Зіскануйте QR-код на обладнанні, щоб переглянути посібник користувача й інформацію про заходи безпеки. Інформація в цьому документі може змінюватися без попередження. Під час підготування цього документа було докладено всіх зусиль для забезпечення точності його вмісту, проте жодні твердження, відомості чи рекомендації, наведені в цьому документі, не є жодною формою гарантії, вираженої прямо чи непрямо.

# 1

**SV** Installationskrav

**TR** Kurulum Gereksinimleri

**UK** Вимоги до встановлення

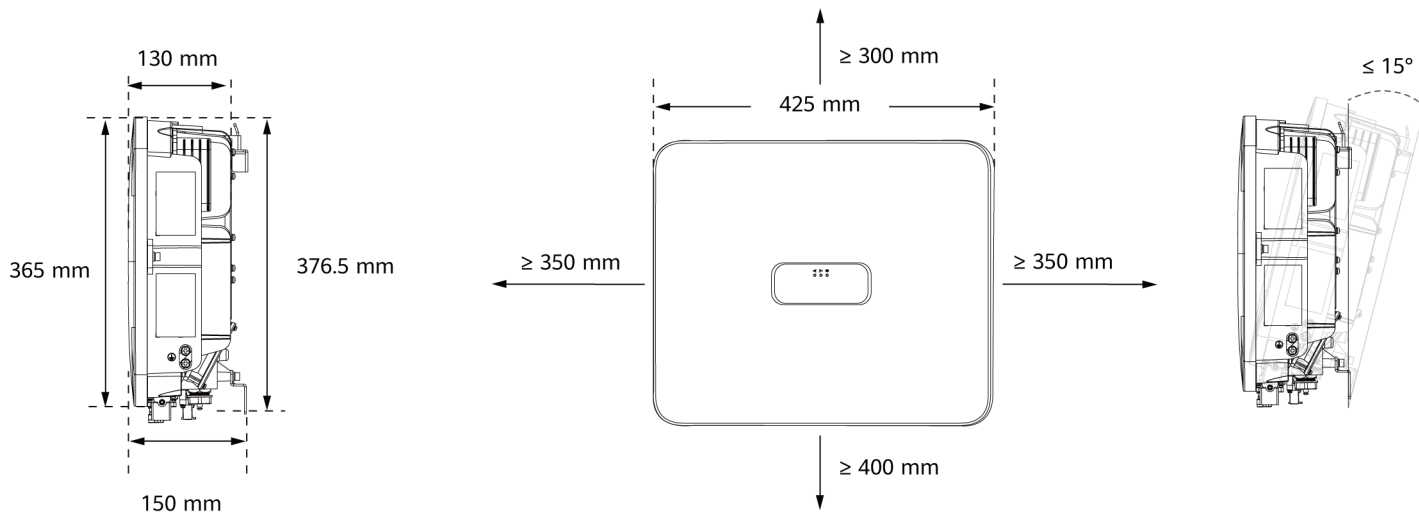

# 2

SV Installera enheten

TR Cihaz Kurulumu

UK Установлення пристрою

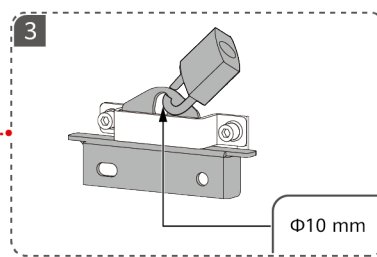
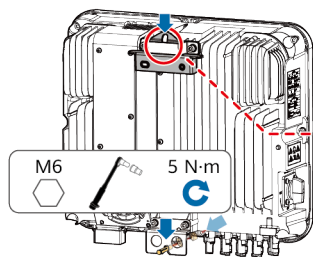
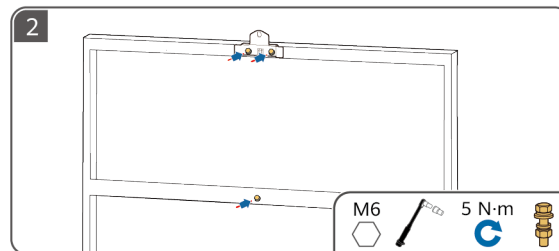
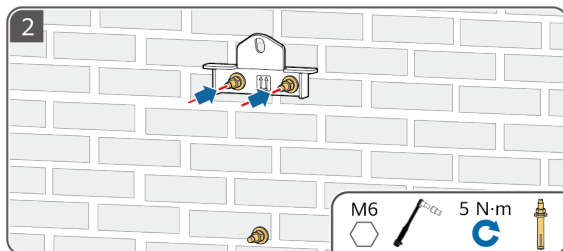
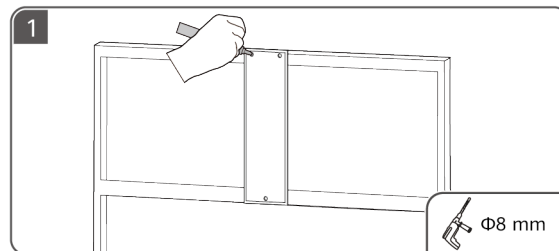
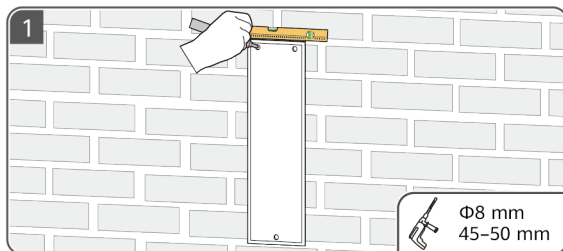

# 3

**SV** Förbereda en jordkabel

**TR** PE Kablosunu Hazırlama

**UK** Підготування кабелю із захисним заземленням

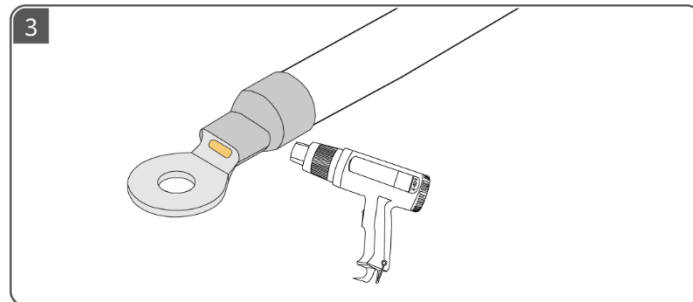
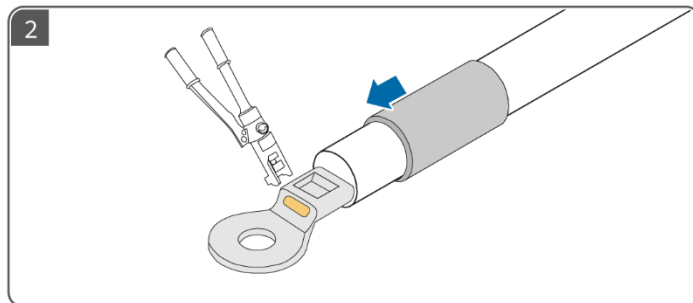
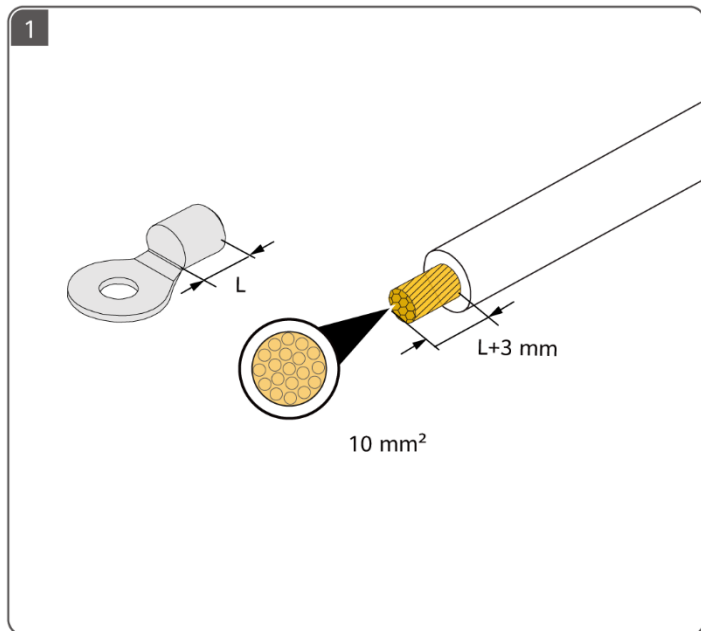

# 4

**SV** Förbereda likströmskablar

**TR** DC Kablolarını Hazırlama

**UK** Підготування кабелів постійного струму

**SV** Använd de positiva och negativa metallterminalerna och likströmskontakterna som följer med växelriktaren.

**TR** İnvörtörle birlikte verilen pozitif ve negatif metal terminalleri ve DC konektörlerini kullanın.

**UK** Використовуйте позитивну й негативну металеві клеми й з'єднувачі постійного струму, які постачаються з інвертором.

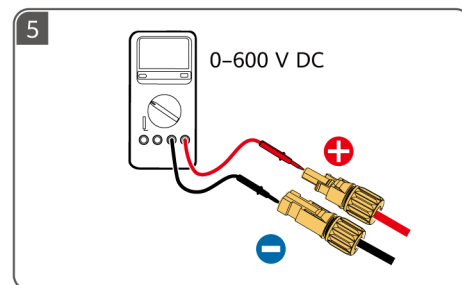
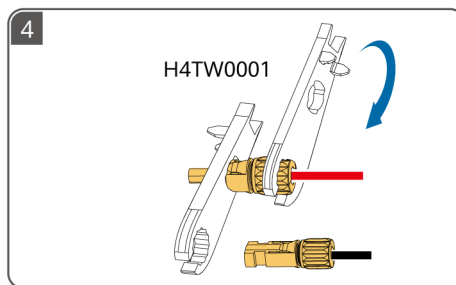
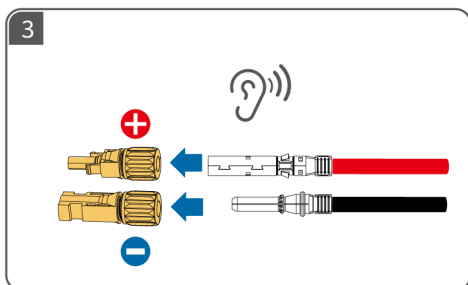
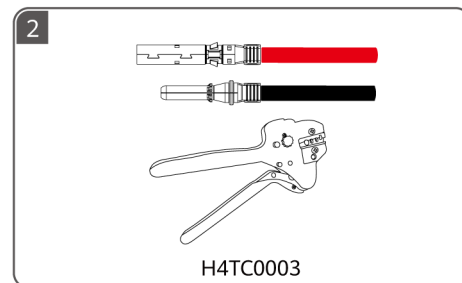
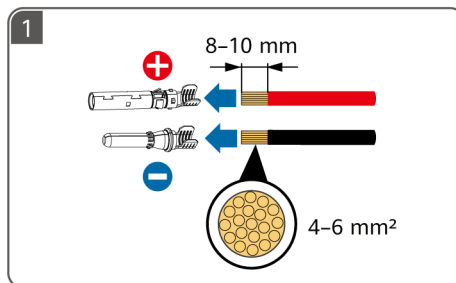
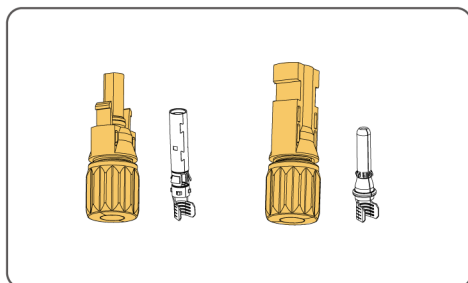



# 5

**SV** Förbereda en växelströmskabel

**TR** AC Kablosunu Hazırlama

**UK** Підготування кабелю змінного струму



**SV** ① Anslut inte belastningar mellan växelriktaren och växelströmsbrytaren som ansluter direkt till växelriktaren. Annars kan brytaren utlösas av misstag. ② Om en växelströmsbrytare används med specifikationerna utöver lokala standarder, bestämmelser eller Huawei's rekommendationer kan det hända att brytaren inte inaktiveras i rätt tid vid undantag, vilket kan orsaka allvarliga fel. ③ Varje växelriktare måste vara utrustad med en växelströmsbrytare för utgång. Flera växelriktare kan inte anslutas till samma växelströmsbrytare för utgång. ④ För att se till att växelriktaren kan kopplas bort säkert från kraftnätet när ett undantag uppstår ska en växelströmsbrytare anslutas till växelriktarens växelströmsida. Välj en lämplig växelströmsbrytare i enlighet med lokala branschstandarder och bestämmelser.

**TR** ① İntvertör ile doğrudan invertöre bağlanan bir AC anahtarı arasına yük bağlamayın. Aksi takdirde, anahtar yanlışlıkla atabilir. ② Yerel standartların, düzenlemelerin veya Huawei'in tavsiyelerinin ötesinde teknik özelliklere sahip bir AC anahtarı kullanılırsa anahtar istisnai durumlarda zamanında kapanmayabilir ve ciddi arızalara neden olabilir. ③ Her invertör bir AC çıkış anahtarına sahip olmalıdır. Birden fazla invertör aynı AC çıkış anahtarına bağlanamaz. ④ Bir istisna meydana geldiğinde invertörün güç şebekesiyle olan bağlantısının güvenli bir şekilde kesilebilmesini sağlamak için invertörün AC tarafına bir AC anahtarı bağlayın. Yerel endüstri standartlarına ve düzenlemelerine uygun bir AC anahtarı seçin.

**UK** ① Не підключайте споживачі навантаження між інвертором і перемикачем змінного струму, який безпосередньо з'єднано з інвертором. Інакше перемикач може помилково вимикатися. ② Якщо використовується перемикач змінного струму, характеристики якого не відповідають місцевим стандартам, нормативам або рекомендаціям Huawei, перемикач може не вимикатися вчасно в разі виникнення виняткових ситуацій, що спричинить серйозні несправності. ③ Кожен інвертор обов'язково потрібно обладнати вихідним перемикачем змінного струму. Не можна підключити кілька інверторів до одного вихідного перемикача змінного струму. ④ Щоб інвертор можна було безпечно від'єднати від електромережі в разі виникнення виняткової ситуації, підключіть перемикач змінного струму з боку змінного струму інвертора. Виберіть перемикач змінного струму, який відповідає місцевим галузевим стандартам і нормативам.

	Komponent	Beskrivning	Märkspänning	Märkström
SV	Växelströmsbrytare	Rekommenderas: enfas växelströmsbrytare	≥ 250 V AC	8K: 50 A 10K: 63 A

	Bileşen	Açıklama	Nominal Gerilim	Nominal Akım
TR	AC anahtar	Önerilen: tek fazlı AC devre kesici	≥ 250 V AC	8K: 50 A 10 K: 63 A

	Компонент	Опис	Номинальна напруга	Номинальна сила струму
UK	Перемикач змінного струму	Рекомендується: однофазний автоматичний вимикач змінного струму	≥ 250 В змінного струму	8K: 50 A 10K: 63 A



**SV** Skala av isoleringsskikten för den utgående växelströmskabeln enligt rekommenderad längd (17–19 mm) och krimpa kabelledarna med medföljande kabeländar. Se till att kabeländarna är helt inuti ledarens införingspunkter. Dra åt kabelledarna med ett vridmoment på 2,8–3,2 N·m. Annars kan det hända att enheten inte fungerar korrekt eller att den skadas under driften.

**TR** AC çıkışı güç kablosunun yalıtım katmanlarını önerilen uzunlukta (17-19 mm) sıyrın ve kablo iletkenlerini verilen kablo ucu terminalleri ile sıkın. Kablo ucu terminallerinin iletken ekleme noktalarının tamamen içinde olduğundan emin olun. Kablo iletkenlerini 2,8-3,2 N·m torka kadar sıkın. Aksi takdirde, cihaz düzgün çalışmayabilir veya çalışma sırasında hasar görebilir.

**UK** Зніміть рекомендовану довжину ізоляційного шару (17–19 мм) з вихідного кабелю живлення змінного струму й обтисніть жили кабелю втулковими кабельними наконечниками, що постачаються в комплекті. Переконайтеся, що втулкові кабельні наконечники повністю розташовуються всередині роз'ємів для жил. Затягніть роз'єми з крутним моментом 2,8–3,2 Н·м. Інакше пристрій може працювати неналежним чином або пошкодитися під час експлуатації.

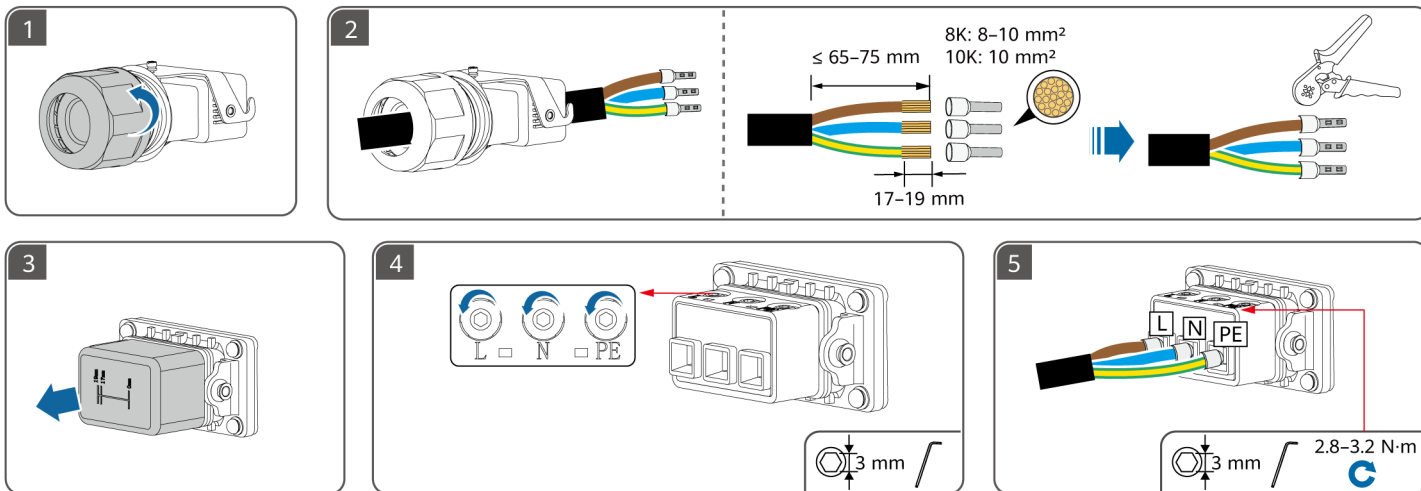

# 6

- SV** Förbereda signalkablarna
- TR** Sinyal Kablolarının Hazırlanması
- UK** Підготування сигнальних кабелів

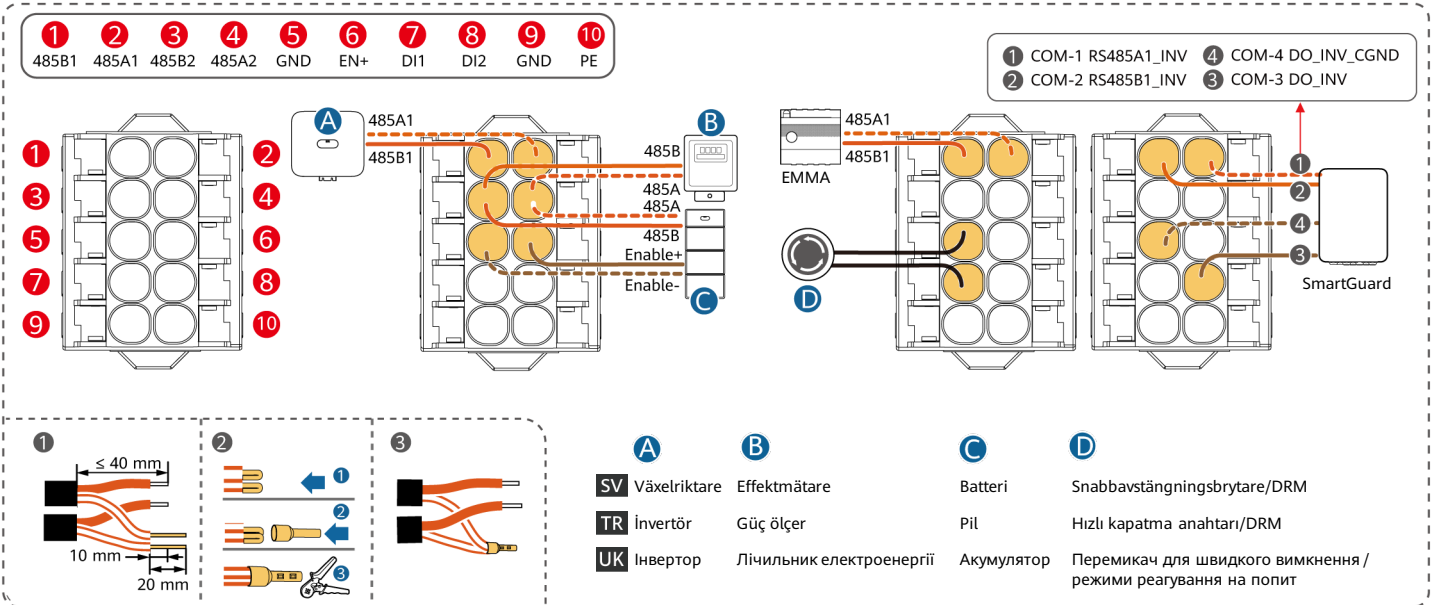
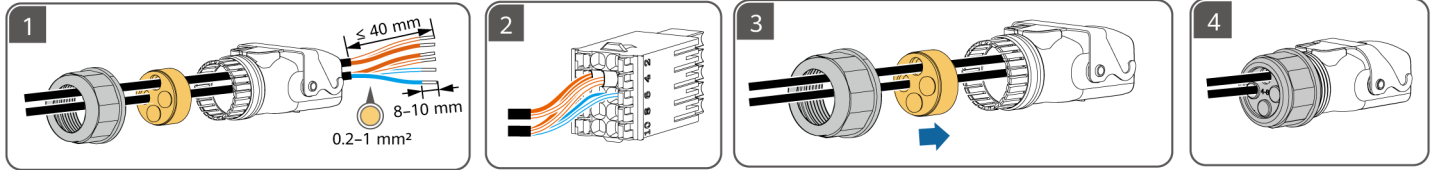

# 7

SV Elanslutningar

TR Elektrik Bağlantıları

UK Електричні з'єднання

SV Ansluta signalkablar

TR Sinyal Kablolarnın Bağlanması

UK Підключення сигнальних кабелів

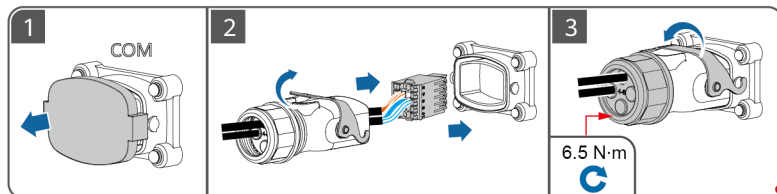

SV Installera en antenn

TR Anten Takma

UK Установлення антени

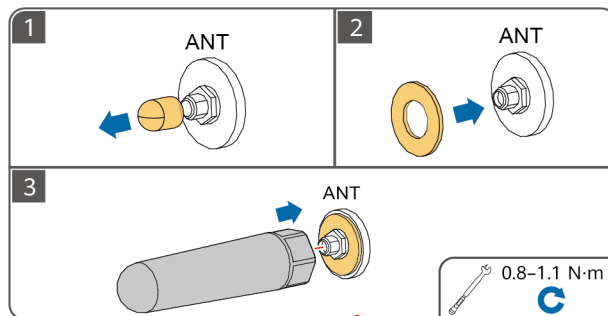

SV Ansluta ingående likströmskablar

TR DC Girişi Güç Kablolarnın Bağlanması

UK Підключення вхідних кабелів живлення постійного струму

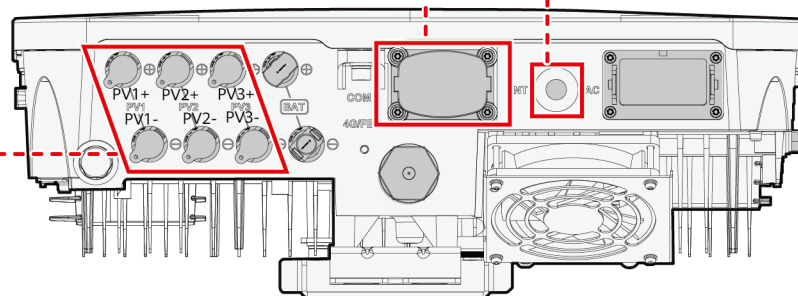
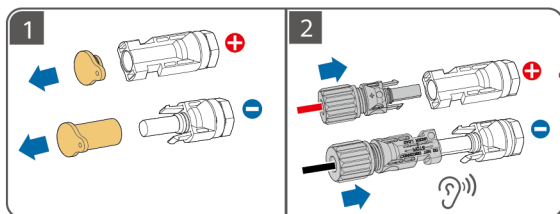

**SV** Ansluta batterikablar

**TR** Pil Kablolarının Bağlanması

**UK** Підключення кабелів акумулятора

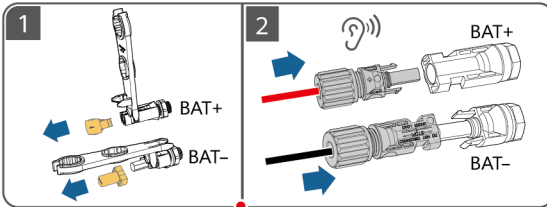

**SV** Ansluta en utgående växelströmskabel

**TR** AC Çıkışı Güç Kablosunun Bağlanması

**UK** Підключення вихідного кабелю живлення змінного струму

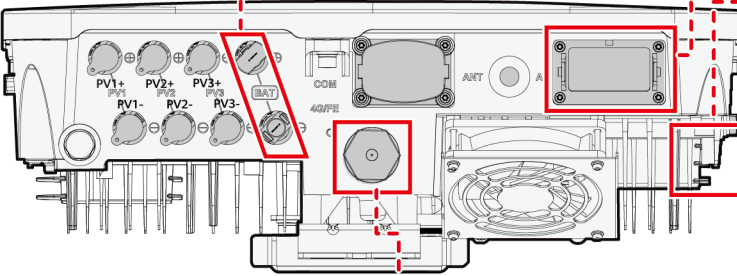
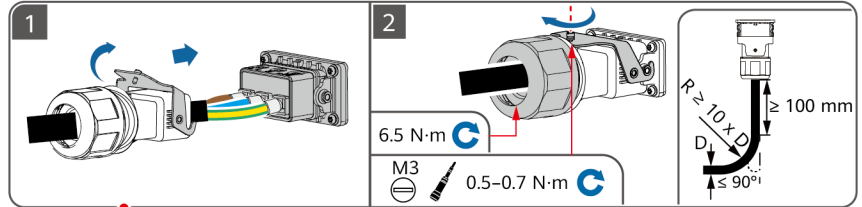

**SV** Installera Smart Dongle

**TR** Smart Dongle'in Takılması

**UK** Установлення Smart Dongle

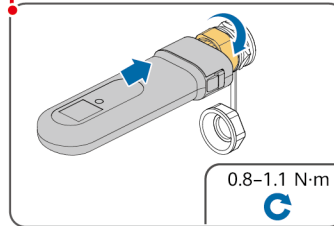

**SV** Ansluta en jordkabel

**TR** PE Kablosu Bağlama

**UK** Підключення кабелю із захисним заземленням

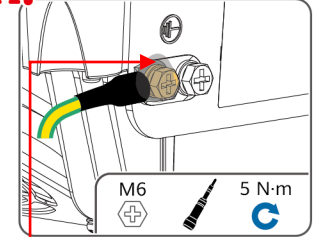

**SV** Applicera färg eller vidta andra skyddsåtgärder.

**TR** Boyama veya diğer koruyucu önlemleri uygulayın.

**UK** Нанесіть фарбу або застосуйте інші засоби захисту.

# 8

**SV** Start och driftsättning

**TR** Çalıştırma ve Devreye Alma

**UK** Увімкнення й уведення в експлуатацію

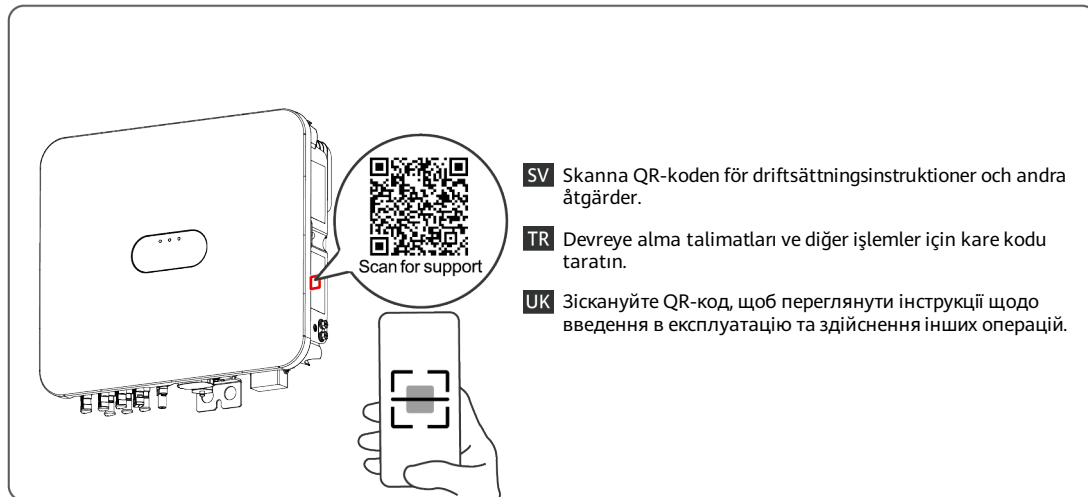
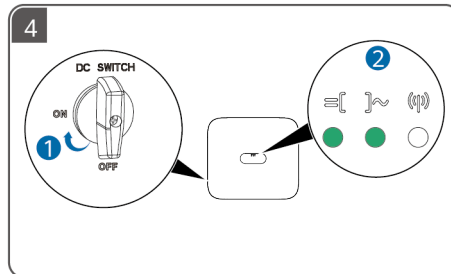
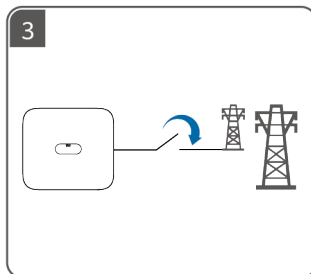
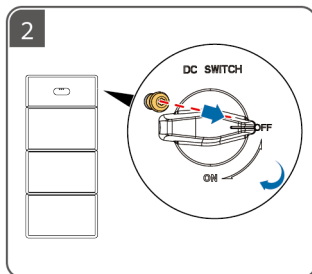
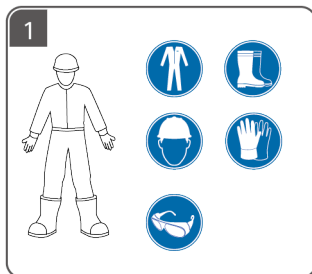



Copyright © Huawei Digital Power Technologies Co., Ltd. 2024. All rights reserved.

**Huawei Digital Power Technologies Co., Ltd.**

Huawei Digital Power Antuoshan Headquarters

Futian, Shenzhen 518043

People's Republic of China

[digitalpower.huawei.com](http://digitalpower.huawei.com)