



## **РЪКОВОДСТВО ЗА УКАЗАНИЯ**

# **ЕЛЕКТРИЧЕН ОТОПЛИТЕЛЕН ЕЛЕМЕНТ С КОНТРОЛЕН УРЕДБ**

СЛЪНЦЕ ВКЛЮЧВАНЕ И ИЗКЛЮЧВАНЕ

СЛЪНЦЕ ЕДИН ДОКОС

СЛЪНЧЕВО ЦИФРОВО

СЛЪНЧЕ И НАДОЛУ

**ПРЕДУПРЕЖДЕНИЕ:** Прочетете внимателно тези инструкции, преди да използвате уреда

## **1. ОБЩА ИНФОРМАЦИЯ**

### **ИМЕ И АДРЕС НА ПРОИЗВОДИТЕЛЯ:**

ECORADCO ISITMA SANAYI LTD ŞTİ

ANKARA CADDESİ NO 81/84 BAYRAKLI / İZMİR ТУРЦИЯ

TEL: +90 232 502 03 34 GSM: +90

532 203 21 83 ФАКС: +90 232

501 32 27 www.ecoradco.com

### **ПРЕДИСЛОВИЕ**

Целта на този документ е да предостави важна информация относно инсталирането, употребата и този уред.

За да получите възможно най-добрата производителност и безпроблемна работа от вашия уред, е много важно внимателно да прочетете тези инструкции.

Производителят отказва всякаква отговорност за всякакви операции, извършени върху уреда, без да спазва инструкциите, докладвани в това ръководство.

## **2. УКАЗАНИЯ ЗА БЕЗОПАСНОСТ**

Моля, прочетете внимателно инструкциите по-долу и изучете внимателно изображенията.

1. Никога не използвайте устройството, което е повредено по някакъв начин.

2-Винаги свързвайте устройството към заземената инсталация (гнездо със заземителен щифт). 3-Не инсталирайте нагревателя под точка на електрически контакт.

4-Вашият електрически нагревател трябва да се напълни с внимателно измерено количество течност. Във всеки случай, който изисква допълването му, свържете се с вашия доставчик.

5- Нагревателният елемент е предназначен за работа в среда с течен агент. Препоръчително е да не включвате устройството при сухи условия за повече от 5 секунди.

6- Електрическият нагревател не е играчка. Деца под 3-годишна възраст не трябва да се допускат в непосредствена близост до устройството без надзора на възрастен.

7- Децата трябва да бъдат под наблюдение, за да не си играят с уреда.

8- Деца на възраст от 3 до 8 години трябва да имат право да работят с нагревателя само когато той е бил правилно инсталиран и свързан. Детето трябва да бъде под наблюдението на възрастен или да е обучено да работи безопасно с устройството, като същевременно разбира рисковете.

9- Не докосвайте метални части - риск от изгаряне. Винаги се уверете, че проводникът не докосва нагревателния елемент, който е горещ.

10- Ако устройството е свикнало като сушилня за дрехи и кърпи, уверете се, че тъканите, които се сушат върху него, са прани само във вода, като се избягва контакт с каквито и да било тежки химикали.

11- За да осигурите безопасността на много малки деца, инсталирайте релсата за кърпи така, че най-ниската тръба да е на поне 60 см над пода.

12- Устройството трябва да се инсталира само от квалифициран монтажник в съответствие с приложимите разпоредби относно безопасността и всички други разпоредби.

13- Всички инсталации, към които е свързано устройството, трябва да отговарят на разпоредбите, приложими в държавата на инсталиране и употреба.

14- удължителни проводници или адаптери за електрически щепсели не трябва да се използват за захранване на нагревателя.

15- Електрическата инсталация, към която е свързан нагревателят, трябва да има десния токов диференциал и реле за свръхток (RCD) от 30 mA

16- Необходим е многополюсен изрез за изключване на устройството от всички полюси чрез съединения, разположени на поне 3 mm една от друга.

17- Моля, проверявайте редовно дали захранващият проводник не е повреден и дали устройството може да се използва по безопасен начин.

18- Устройството не трябва да се свързва, докато се инсталира. Изключете устройството или изключете захранващия проводник от електрическата верига. Поставете корпуса върху тялото на нагревателния елемент, преди да включите устройството. Необходимо е да закрепите контролния панел с правилния инструмент, за да може устройството да работи според изискванията

19- Не отваряйте корпуса.

20- Устройството е предназначено само за домашна употреба.

21- Този уред не е предназначен за употреба от лица (включително деца) с намалени физически, сензорни или умствени способности или липса на опит и знания, ако са получили надзор или инструкции относно използването на уреда от лице, отговорно за тяхната безопасност.

22- Този уред може да се използва от деца на възраст над 8 години и лица и лица с намалени физически, сензорни или умствени способности или липса на опит и знания, ако са получили надзор или инструкции относно използването на уреда по безопасен начин и разбират свързаните с това опасности. Децата не трябва да играят с уреда. Почистването и поддръжката на потребителя не трябва да се извършват от деца без надзор.

23- Ако захранващият кабел е повреден, той трябва да бъде заменен от производителя, неговия сервизен агент или подобно квалифицирани лица, за да се избегне опасност.

24- Преди да инсталирате или премахнете устройството, уверете се, че е изключено от източника на захранване.

25-Не отваряйте устройството - всякакви смущения във вътрешните компоненти ще обезсилят гаранцията.

26-Редовно проверявайте устройството за повреди, за да се уверите, че е безопасно за използване.

27-Устройството трябва да бъде изключено от електрическата мрежа по време на почистване и поддръжка.

### **3-ПРЕДНАЗНАЧЕНО ИЗПОЛЗВАНЕ НА УСТРОЙСТВОТО**

ECORADCO нагревателните елементи и блоковете за управление са електрически нагревателни устройства и са предназначени за монтаж и употреба в релси за кърпи, използвани за сушене на кърпи или дрехи.

Нагревателните елементи са предназначени да работят само в затворена инсталация (не отворена за атмосфера).

### **4- ТЕХНИЧЕСКА ИНФОРМАЦИЯ**

|  |  |
|--|--|
| Код на модела                          | Включване и изключване на слънцето<br>Слънце едно докосване<br>Sun digital<br>Слънце нагоре и надолу |
| Електроснабдяване                      | 230 V / 50 Hz  |
| Отоплителна мощност<br>на разположение | 200, 300, 400, 600, 800, 1000 W  |
| Защита на устройството<br>клас         | Клас I   |
| Връзка за кърпа                        | G 1/2 "  |
| Защита на корпуса<br>марка             | IP44   |

## 5-КОНСТРУКЦИЯ НА ОТГРЕВАЩИЯ ЕЛЕМЕНТ

Пълният блок ECORADCO съдържа нагревателен елемент и контролер за него.

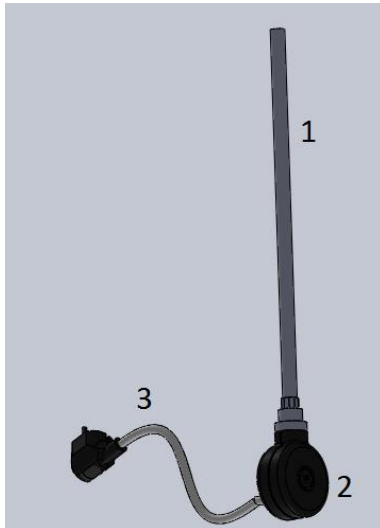

1. Нагревателен елемент
2. Контролер
3. Захранващ кабел

## 6-ЕЛЕКТРИЧНА РЕЛКА ЗА КЪРПИ:



1-релса за кърпи, захранвана само от нагревателния елемент, не е свързана към централната отоплителна система.

2-Вода, вода с антифриз или подходящ тип масло трябва да се използва като

нагревателен агент - възможността за монтаж и правилна употреба се обуславя от изпълнението на изискванията на производителя за релсата за кърпи и нагревателния елемент.

3-Запълването на решетката за кърпи с твърде много течност води до превишаване на допустимото налягане и повреда на релсата за кърпи или нагревателния елемент.

4-Нагревателният елемент не трябва да бъде монтиран хоризонтално или обърнат надолу.

5-Решетката за кърпи трябва да бъде инсталирана така, че да не може човек да се докосва до ключове и други органи за управление в банята или душа.

- ПРЕДУПРЕЖДЕНИЕ: За да се избегне опасност за много малки деца, този уред трябва да бъде инсталиран така, че най-ниско нагрятата релса да е на поне 600 mm над пода.

## **7-МОНТАЖ НА ОТОПЛИТЕЛНИЯ ЕЛЕМЕНТ**

ВНИМАНИЕ! Устройството не трябва да бъде свързано към електричество по време на инсталацията. изключете устройството от контакта преди инсталацията.

ВНИМАНИЕ! Моля, вземете всички предпазни мерки, когато пълните решетката за кърпи, за да избегнете изгаряне от гореща течност

ВНИМАНИЕ! Не включвайте нагревателния елемент, ако той не е напълно потопен в релсата за кърпи.

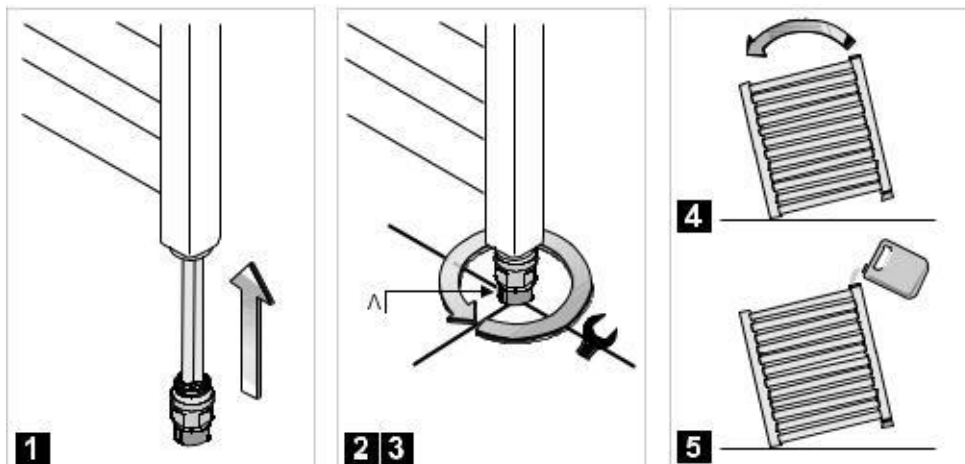

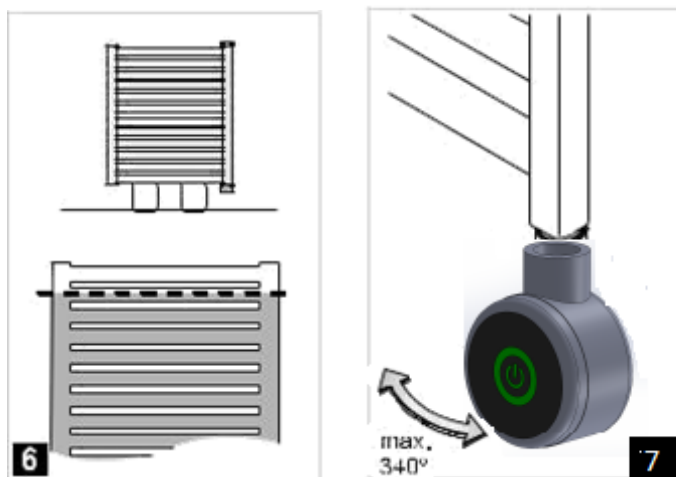

1. Поставете нагревателния елемент с контролен блок (1) в резбовия отвор в долния край на колектора.

2. Завъртете главата на нагревателния елемент с гаечен ключ № 24.

3. Позиционирайте елемента по такъв начин, че отстъпът в главата (A) да е насочен към вас или странично.

4. Поставете релсата за кърпи в косо положение, за да сте сигурни, че горният отвор на колектора е в най-високата точка.

Решетката за кърпи по всяко време не трябва да се опира на контролера на нагревателния елемент или други части на връзката !!!

5. Напълнете решетката за кърпи с нагревател.

6. Поставете релсата за кърпи обратно в изправено положение и проверете нивото на течността вътре в нея.

7. Уверете се, че връзката между релсата за кърпи и нагревателния елемент е плътна.

8. Поставете корпуса на контролера по начин, осигуряващ лесен и удобен достъп.

9. Закрепете корпуса отзад с шестостен.

10. Свържете устройството към електричество и включете нагревателния елемент. Може да се използва горещ нагревателен агент с температура не по-висока от 65 ° C. В такъв случай напълнете цялата релса за кърпи, поставете я в изправено положение и включете нагревателния елемент

11. Задайте максимално възможната необходима температура и наблюдавайте повишаването на нивото на течността, излишната течност може да се провира през горния отвор - отстранете излишната течност, за да не се позволи на контролера да бъде наводнен или мокър

12. Когато нивото на нагревателния агент спре да се повишава, изчакайте още 5 минути, изключете нагревателния елемент и изключете устройството от електричество.

13. Не чакайте, докато релсата за кърпи се охлади и изсипете малко количество течност до средното ниво на горната тръба.

14. Затворете горния отвор на колектора със специално уплътнение и го поставете обратно на стената.

15. Свържете модула на нагревателния елемент към контакта / инсталацията. Устройството е готово за работа.



#### **УТИЛИЗИРАНЕ НА 8 ПРОДУКТА**

Този продукт не трябва да се изхвърля като общ отпадък, а трябва да се занесе в подходящия пункт за събиране за рециклиране на електрически и електронни устройства.

Тази информация се предоставя от знака на продукта, ръководството за потребителя и опаковката. Информация за подходящата точка за използвани устройства може да бъде предоставена от вашия местен орган, дистрибутор на продукта или от мястото, от което продуктът е закупен.

### **9-FCORDACO МОДЕЛИ**

СЛЪНЦЕ ЕДИН ДОКОС

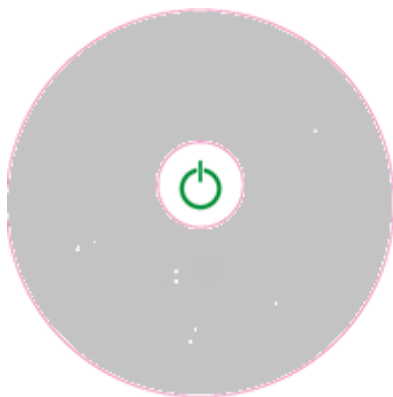

Нагревателният елемент загрева релсата за кърпи, в която е монтиран.

**Бутон**  се използва за включване / изключване на устройството. Зеленият светодиод ще свети, когато устройството е включено. Светлината ще изгасне, когато устройството е изключено.



## СЛЪНЦЕ ВКЛЮЧВАНЕ И ИЗКЛЮЧВАНЕ

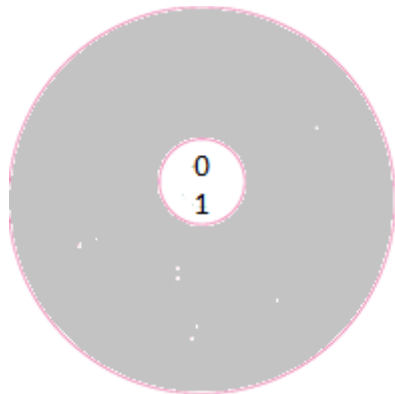



Нагревателният елемент загрева релсата за кърпи, в която е монтиран.

Бутон  се използва за включване / изключване на устройството. Устройството е изключено при положение „0“. И устройството се включва в положение „1“.

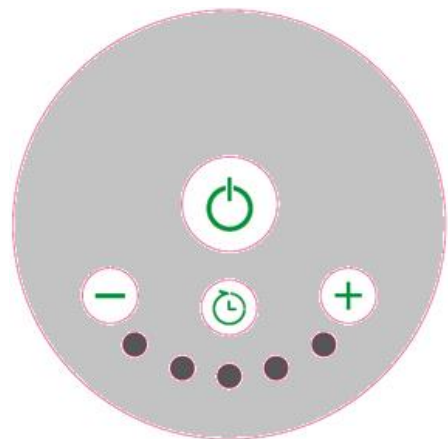
## СЛЪНЦЕ И НАДОЛУ



Нагревателният елемент загрева релсата за кърпи, в която е монтиран.



Бутон  се използва за включване / изключване на устройството. Бутони  и  са свикнали регулират температурата.

Бутон  се използва за задаване на периода от 1 до 5 часа.

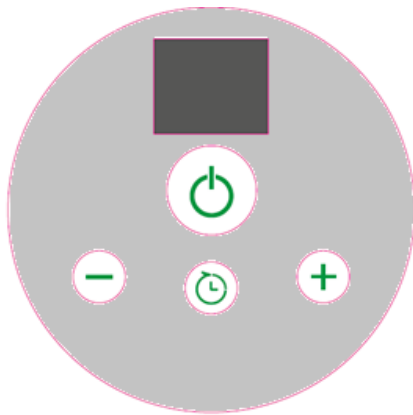
## СЛЪНЧЕВО ЦИФРОВО



Нагревателният елемент загрява релсата за кърпи, в която е монтиран.

Бутон  се използва за включване / изключване на устройството. Бутони  и  са свикнали регулират температурата. Стойностите могат да се видят на цифровия екран.

Бутон  се използва за задаване на периода от 1 до 5 часа.

## 10- ГАРАНЦИЯ

1-Предметът на тази гаранция е електрически нагревателен елемент Ecoradco с блок за управление. Името и характеристиките на продукта са посочени на опаковката.

2-Приемайки устройството при покупка, Клиентът потвърждава, че продуктът е с пълна стойност. Клиентът трябва незабавно да информира Продавача за всички открити грешки - в противен случай ще се разбере, че Продуктът е бил безпогрешен по време на покупката. Това се отнася по-специално за всякакви повреди или повреди на корпуса на контролния панел.

3-Гаранционен срок за Продукта е 24 месеца от датата на покупката

4-Всички направени рекламации ще бъдат обработени при производството на гаранционната карта и доказателствата за покупка. Производителят има право да отхвърли всяка рекламация с мотива, че не е представил нито един от горепосочените документи.

5-Тази гаранция не включва грешки, които се дължат на:

- неправилно (не в съответствие с ръководството) инсталиране, използване или разглобяване,
- неправилно използване на нагревателния елемент (т.е. за каквато и да е цел, която не е посочена от производителя като предназначена за този тип продукт),
- Продуктът се обработва от неоторизирани лица,
- всички неизправности или щети, причинени от Клиента след закупуване и приемане на Продукта.

6-Приложеното ръководство за продукта е неразделен елемент от гаранцията. Моля, прочетете го внимателно преди инсталирането и употребата на продукта.

7-Производителят е длъжен да отстрани всяка производствена грешка в рамките на 14 работни дни от получаването на дефектното устройство до помещението на производителя.

8-Ако ремонтът се окаже невъзможен, производителят е длъжен да замени дефектния продукт с нова единица с пълна стойност с идентични параметри.

## ГАРАНЦИОННО СЕРТИФИКАТ

### ПРОИЗВОДИТЕЛ:

Име: ECORADCO ISITMA SANAYI LTD ŞTİ Адрес:  
ANKARA CADDESİ NO 81/84 BAYRAKLI / İZMİR

ТУРЦИЯ

Тел: 232 502 03 34

Факс: +90 232 501 32 27

e-mail:

Упълномощен подпис:

Печат:

### ПРОДАВАЧ:

Име:

Адрес:

Телефон:

Факс:

електронна поща:

Упълномощен подпис:

Печат:

### ПРОДУКТ

Тип: Електрически нагревателен

елемент

ECORADCO Modeli:

СЛЪНЧЕВА СЕРИЯ

Гаранционен период: 2 години

Ремонтен период: 20 дни Bandrol

ve Seri No:

ГАРАНЦИОННИ УСЛОВИЯ

1- Гаранционен срок за Продукта е 24 месеца от датата на покупката 2- Тази гаранция

не включва грешки, които се дължат на:

- неправилно (не в съответствие с ръководството) инсталиране, използване или разглобяване,
- неправилно използване на нагревателния елемент (т.е. за каквато и да е цел, която не е посочена от производителя като предназначена за този тип продукт),
- Продуктът се обработва от неоторизирани лица,
- всички неизправности или щети, причинени от Клиента след закупуване и приемане на Продукта.

3- Ако ремонтът се окаже невъзможен, производителят е длъжен да замени дефектния продукт с нова единица с пълна стойност с идентични параметри.